

Gegevensblad | Artikelnummer: 221-2411

Inline splicing connector with levers; for all conductor types; max. 4 mm²; 2-conductor; transparent housing; Transparent cover; Surrounding air temperature: max 85°C (T85); 4,00 mm²; transparent

<https://www.wago.com/221-2411>

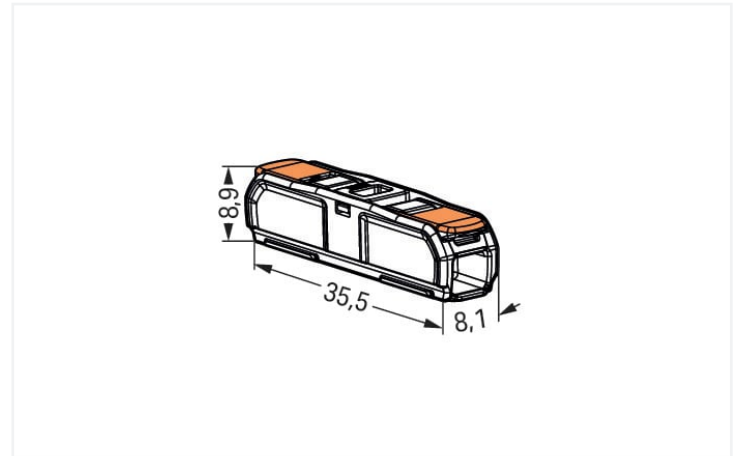
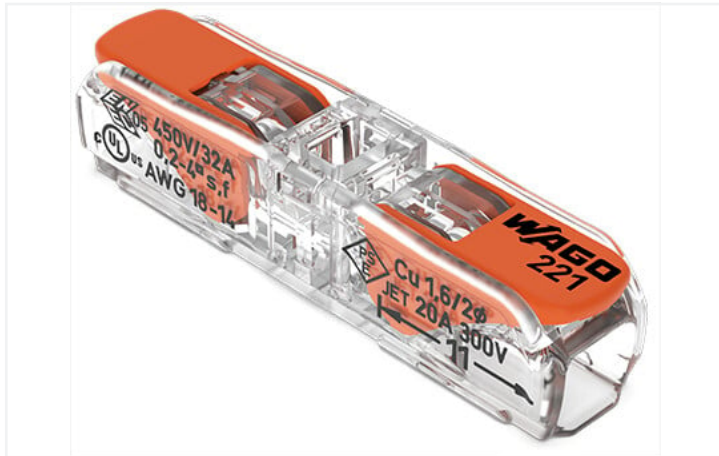

Kleur: transparant

Verbinder is geschikt voor internationaal gebruik.

- Aansluiting van massieve, fijnaderige en meeraderige geleiders van 0,2 tot 4 mm² in doorgangsrichting
- Minimale benodigde ruimte dankzij de compacte afmetingen voor installatieruimten met slechts weinig ruimte
- Verbinden en loskoppelen van geleiders zonder gereedschap dankzij de comfortabele hendeltechnologie
- Vaste positie en meerpole installatie met adapter mogelijk

Elektrische gegevens

Dimensioneringsgegevens conform	EN 60664		
Overvoltage category	III	III	II
Pollution degree	3	2	2
Toegekende spanning	-	-	450 V
Toegekende stootspanning	-	-	4 kV
Toegekende stroom	-	-	32 A

Dimensioneringsgegevens conform UL 1059

Toegekende spanning UL (Use Group C)	600 V
Toegekende stroom UL (Use Group C)	20 A

Aansluitgegevens

Klemposities	2
--------------	---

Aansluiting 1

Aansluittechniek	CAGE CLAMP®
Bedieningswijze	Hendel
Aansluitbare geleidermaterialen	Koper
Massieve geleider	0,2 ... 4 mm ² / 20 ... 14 AWG
Meeraderige geleider	0,2 ... 2,5 mm ² / 18 ... 14 AWG
Fijnaderige geleider	0,2 ... 4 mm ² / 18 ... 14 AWG
Afstriplengte	11 mm / 0.43 inch

Geometrische gegevens

Breedte	8,1 mm / 0.319 inch
Hoogte	8,9 mm / 0.35 inch
Diepte	35,5 mm / 1.398 inch

Materiaalgegevens

Opmerking Materiaalgegevens	a href="https://www.wago.com/de/materialangaben" href="_blank" Informatie over materiaalgegevens vindt u hier/a
Kleur	transparant
Afdekkingskleur	transparant
Groep isolatiemateriaal	IIIa
Isolatiemateriaal hoofdbehuizing	Polycarbonaat (PC)
Brandbaarheidsklasse conform UL 94	V2
Brandlast	0.057 MJ
Kleur van het bedieningselement	oranje
Gewicht van het isolatiemateriaal	0.84 g
Gewicht	2.3 g

Omgevingsvoorwaarden

Continue bedrijfstemperatuur	-60 ... +105 °C
------------------------------	-----------------

Commerciële gegevens

ETIM 8.0	EC000446
ETIM 7.0	EC000446
VPE (OVPE)	600 (60) stuk
Verpakkingswijze	Doos
Land van oorsprong	CH
GTIN	4066966102666
Douanetariefnummer	85369010000

Environmental Product Compliance

RoHS Compliance Status	Compliant, No Exemption
------------------------	-------------------------

1 Passende producten

1.1 Optioneel toebehoren

1.1.1 Algemeen toebehoren

1.1.1.1 Bescherming tegen vocht



Art.nr.: 207-1375

Gelbox; Durchgangsverbindung; für Aderleitungen; mit Gel; Serie 221, max. 4mm²-Klemmen; ohne Verbindungsklemmen; Größe 3; grau



Art.nr.: 207-1372

Gelbox; inline connection; for cables; with gel; 221 Series; max. 4 mm² connectors; without splicing connectors; Size 1; gray



Art.nr.: 207-1373

Gelbox; inline connection; for cables; with gel; 221 Series; max. 4 mm² connectors; without splicing connectors; Size 2; gray

1.1.2 Markering

1.1.2.1 Markeringsstroken



Art.nr.: 210-834

Markeringsstrook; op rol; 5 mm breed; on-bedrukt; Zelfklevend; wit

1.1.3 Montage

1.1.3.1 Montagemateriaal



Art.nr.: 221-2511

Bevestigingsadapter met trekontlasting; 1-voudig; voor doorvoerconnectoren met hendel; met klikvoetje; grijs



Art.nr.: 221-2501

Bevestigingsadapter met trekontlasting; 1-voudig; voor doorvoerconnectoren met hendel; voor schroefbevestiging; grijs



Art.nr.: 221-2512

Bevestigingsadapter met trekontlasting; 2-voudig; voor doorvoerconnectoren met hendel; met klikvoetje; grijs



Art.nr.: 221-2502

Bevestigingsadapter met trekontlasting; 2-voudig; voor doorvoerconnectoren met hendel; voor schroefbevestiging; grijs



Art.nr.: 221-2513

Bevestigingsadapter met trekontlasting; 3-voudig; voor doorvoerconnectoren met hendel; met klikvoetje; grijs



Art.nr.: 221-2503

Bevestigingsadapter met trekontlasting; 3-voudig; voor doorvoerconnectoren met hendel; voor schroefbevestiging; grijs



Art.nr.: 221-2514

Bevestigingsadapter met trekontlasting; 4-voudig; voor doorvoerconnectoren met hendel; met klikvoetje; grijs



Art.nr.: 221-2504

Bevestigingsadapter met trekontlasting; 4-voudig; voor doorvoerconnectoren met hendel; voor schroefbevestiging; grijs



Art.nr.: 221-2515

Bevestigingsadapter met trekontlasting; 5-voudig; voor doorvoerconnectoren met hendel; met klikvoetje; grijs



Art.nr.: 221-2505

Bevestigingsadapter met trekontlasting; 5-voudig; voor doorvoerconnectoren met hendel; voor schroefbevestiging; grijs



Art.nr.: 221-2531

Bevestigingsadapter; 1-voudig; voor doorvoerconnectoren met hendel; met klikvoetje; grijs



Art.nr.: 221-2521

Bevestigingsadapter; 1-voudig; voor doorvoerconnectoren met hendel; voor schroefbevestiging; grijs



Art.nr.: 221-2532

Bevestigingsadapter; 2-voudig; voor doorvoerconnectoren met hendel; met klikvoetje; grijs



Art.nr.: 221-2522

Bevestigingsadapter; 2-voudig; voor doorvoerconnectoren met hendel; voor schroefbevestiging; grijs



Art.nr.: 221-2533

Bevestigingsadapter; 3-voudig; voor doorvoerconnectoren met hendel; met klikvoetje; grijs



Art.nr.: 221-2523

Bevestigingsadapter; 3-voudig; voor doorvoerconnectoren met hendel; voor schroefbevestiging; grijs



Art.nr.: 221-2534

Bevestigingsadapter; 4-voudig; voor doorvoerconnectoren met hendel; met klikvoetje; grijs



Art.nr.: 221-2524

Bevestigingsadapter; 4-voudig; voor doorvoerconnectoren met hendel; voor schroefbevestiging; grijs



Art.nr.: 221-2535

Bevestigingsadapter; 5-voudig; voor doorvoerconnectoren met hendel; met klikvoetje; grijs



Art.nr.: 221-2525

Bevestigingsadapter; 5-voudig; voor doorvoerconnectoren met hendel; voor schroefbevestiging; grijs



Art.nr.: 209-123

Montagevoet met schroef; vastschroefbaar aan klemmen met bevestigingsflens; 6,4 mm breed; grijs



Art.nr.: 209-1116

Montagevoet met schroef; Voor draagrail 15; vastschroefbaar aan klemmen met bevestigingsflens; 6,5 mm breed; grijs



Art.nr.: 209-120

Montagevoet; opklikbaar op klemmen met klikvoetje; voor het vastschroeven aan de relaismodules; 6,4 mm breed; grijs



Art.nr.: 209-1115

Montagevoet; Voor draagrail 15; opklikbaar op klemmen met klikvoetje; 6,5 mm breed; grijs

Instructies voor gebruik

Geleider aansluiten



De klempositie openen en de geleider invoeren.



De hendel sluiten.

Monteren

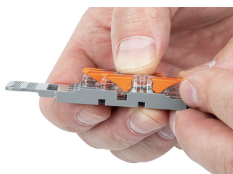

De doorvoerconnector vóór de bevestigingspositie op de bevestigingsadapter plaatsen.

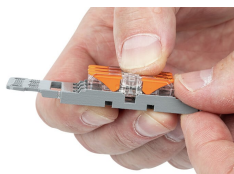

De doorvoerconnector naar de middelste positie schuiven tot deze vastklikt.

Toepassing

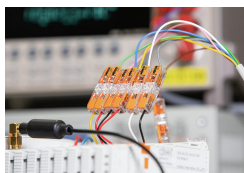

Ideaal voor laboratorium- en testopstellingen

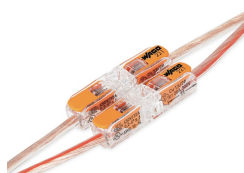

Kabels eenvoudig verlengen.

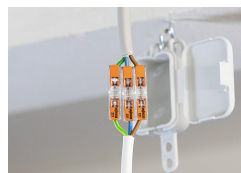

Aansluiting van verlichtingsarmaturen in tussenplafonds



Meerpolige, vaste bedrading van een verlichtingsarmatuur