

# AIPHONE

## JO-1MDW

### Hoofdbewakingspost

HANDLEIDING

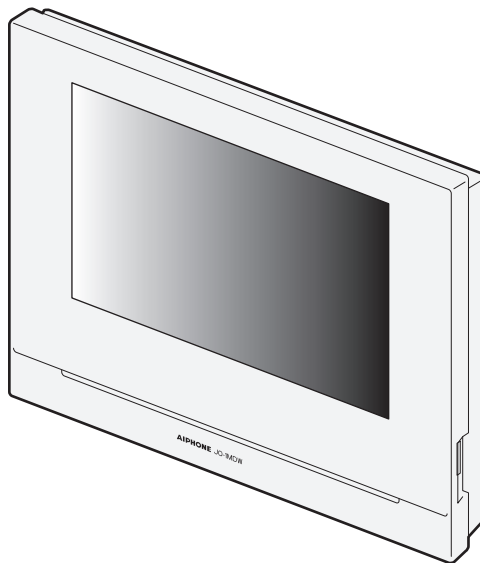









Lees deze "Handleiding" voor u het toestel gaat gebruiken zodat u er zeker van kunt zijn dat u het toestel correct en veilig gebruikt. Bewaar de handleiding op een veilige plek zodat u er later nog iets in zult kunnen opzoeken.

De afbeeldingen in deze handleiding kunnen verschillen van de werkelijkheid.





# VOORZORGSMAATREGELEN

-  **Verboden**  **Haal het toestel niet uit elkaar**  **Houd het toestel uit de buurt van water**  **Zorg ervoor dat u de instructies volgt**

## **WAARSCHUWING** (Niet-naleving kan ernstig lichamelijk letsel of ongevallen met dodelijke afloop veroorzaken.)

-  1. Haal de post niet uit elkaar en breng er geen wijzigingen in aan. Dit kan brand of elektrische schokken tot gevolg hebben.
-  2. Steek geen metalen of brandbaar materiaal in de post door de openingen. Dit kan brand of elektrische schokken tot gevolg hebben.
-  3. Houd de post uit de buurt van water of andere vloeistoffen. Dit kan brand of elektrische schokken tot gevolg hebben.
-  4. Als u rook, een ongewone geur, of abnormale geluiden bemerkt, of als de post gevallen of beschadigd is, moet u onmiddellijk de stekker uit het stopcontact halen en de stroomvoorziening loskoppelen. Deze verschijnselen kunnen leiden tot brand of elektrische schokken.
-  5. Gebruik als voeding het Aiphone voedingsmodel of het model voor specifiek gebruik met het systeem.  
Als een niet-gespecificeerd product wordt gebruikt, dan kan dat leiden tot brand of een defect.
-  6. Maak de post in geen geval open.  
Het voltage van bepaalde interne componenten kan leiden tot elektrische schokken.
-  7. Koppel de post niet los. Dit kan leiden tot elektrische schokken.
-  8. Gebruik de post niet op de volgende locaties of onder de volgende omstandigheden. Doet u dit toch, dan kan dat leiden tot storingen.
  - Dit product is niet bedoeld voor commerciële toepassingen, zoals fabrieken of ziekenhuizen.
  - Niet gebruiken nabij elektrische medische apparatuur en locaties als operatiekamers, ICU of CCU.
  - Niet gebruiken nabij automatisch bediende apparatuur zoals autoportieren of brandmelders.
  - Niet gebruiken in een gebied binnen 15 cm van een pacemaker.

## **WAARSCHUWING** (Niet-naleving kan lichamelijk letsel of materiële schade veroorzaken.)

-  1. Plaats niets op de post en dek de post niet af met een doek e.d. Dit kan brand of storingen aan de post veroorzaken.
-  2. Oefen geen te grote druk uit op het LCD-scherm. Als het scherm breekt, kan dit leiden tot letsel.
-  3. Als het LCD-scherm wordt doorboord, dient u elk contact met de vloeibare kristallen te vermijden. Dit zou tot ontstekingen kunnen leiden.
  - \* Als vloeibare kristallen worden ingeslikt, gorgel dan onmiddellijk met water en raadpleeg een arts.
  - \* Reinig, bij contact met de ogen of huid, met zuiver water en raadpleeg een arts.
-  4. Breek het LCD-scherm niet met een scherp voorwerp. Als het scherm breekt, kan dit leiden tot letsel.
-  5. Houd een redelijke afstand tot de luidspreker. Als u uw oor te dichtbij de luidspreker houdt, kan dit leiden tot letsel.

## **Algemene voorzorgsmaatregelen**

- Lees deze handleiding voor u het toestel gaat gebruiken zodat u er zeker van kunt zijn dat u het toestel correct en veilig gebruikt. Bewaar de handleiding op een veilige plek zodat u er later nog iets in zult kunnen opzoeken.
- Houd de post meer dan 20 cm verwijderd van draadloze apparatuur zoals draadloze routers of draadloze telefoons. Dit kan leiden tot vervorming van beeld of geluid.
- Houd de post meer dan 1 m verwijderd van een radio of tv. Dit kan leiden tot storing en ongewenste ruis.
- Nader tot minder dan 30 cm afstand van de post ten behoeve van de communicatie. Als u te ver van de post af staat, kan het moeilijk zijn voor de andere partij om de communicatie te horen.
- Houd de intercomdraden meer dan 30 cm verwijderd van de AC 100-240 V bedrading. Dit kan ruis van het stroomnet en/of een storing aan het toestel veroorzaken.

- Bij het installeren of gebruiken van de post zijn privacyoverwegingen de verantwoordelijkheid van de klant.
- Om te voorkomen dat gevoelige informatie die is opgeslagen in de post verloren gaat of ontvreemd wordt, is het de verantwoordelijkheid van de klant om instellingen, opgenomen video/audio en andere informatie die is opgeslagen in de post te verwijderen wanneer de post wordt weggedaan, overgedragen of geretourneerd. Raadpleeg pagina 24, 25 en 35 van deze handleiding om te weten hoe u informatie wist.
- Wat toestellen van andere derden betreft (zoals sensoren, detectoren en deursloten) die bij dit systeem worden gebruikt, dient u de desbetreffende technische gegevens en garantievoorwaarden van de fabrikant of de leverancier op te volgen.
- Vermijd het gebruik van deze post in direct zonlicht. Indien onvermijdelijk, dient u licht te blokkeren tijdens gebruik.

## **Kennisgeving**

- De illustraties en afbeeldingen in deze handleiding kunnen verschillen van de werkelijkheid.
- Aiphone is onder geen enkele voorwaarde aansprakelijk voor schade of verliezen die het resultaat zijn van de inhoud of technische gegevens van dit product.
- Aiphone is onder geen voorwaarde aansprakelijk voor schade die optreedt door de onmogelijkheid om te communiceren door defecten, problemen of bedieningsfouten van dit product.
- De post werkt niet tijdens een stroomonderbreking.
- Als de post wordt gebruikt in de nabijheid van draadloze apparatuur voor zakelijk gebruik, zoals een transceiver of mobiele telefoons, kan dit leiden tot storingen.
- We wijzen u er van tevoren op dat de mogelijkheid bestaat dat op het LCD-paneel, ook al is het gemaakt volgens de hoogste kwaliteitsnormen, een zeer klein deel van de beeldelementen constant zal branden of helemaal niet. Dit wordt niet beschouwd als een defect.
- Handenvrij gebruik schakelt automatisch tussen de zender en de ontvanger zodat de luidste van de twee de prioriteit krijgt en hoorbaar wordt door de stillere van de twee. Als er veel omgevingsgeluid is, kan het gesprek worden onderbroken zodat het moeilijk wordt om te antwoorden.
- Tijdens de communicatie is het mogelijk dat de stem niet duidelijk doorkomt wanneer de ene partij spreekt voor de andere partij is gestopt met praten. Voor een vlotte communicatie moet u wachten totdat de andere partij is uitgesproken.
- De bovenkant van de post kan donker worden als het aan de muur wordt gemonteerd. Dit duidt niet op een storing.
- Als er lichtbronnen met warme kleuren op de camera schijnen, kan dit invloed hebben op de tint van het weergegeven beeld.
- Lichtbronnen met warme kleuren die op de videodeurpost schijnen, kunnen de tint van het weergegeven beeld veranderen.
- Als fel licht van een ledlamp of fluorescentielamp de camera binnentreedt, kunnen er zwarte strepen verschijnen op het LCD-scherm van de hoofdpst, kan het scherm gaan knippen en kunnen kleuren anders worden weergegeven. Dit is geen storing.
- Als de buitentemperatuur sterk daalt na regen, enz., kan de binnenkant van de camera enigszins beslagen raken waardoor de beelden vervagen, maar dit is geen defect. Normale bediening wordt hervat wanneer de vochtigheid is verdampt.
- Aiphone accepteert geen verantwoordelijkheid voor beschadiging van opgeslagen informatie (zoals bijvoorbeeld wijzigen of verwijderen van opgeslagen informatie).
- Als het oppervlak van een videodeurpost bevroert in de winter, kan het beeld moeilijk zichtbaar zijn of kan de oproepknop (waaronder de oproepknop van de videodeurpost) mogelijk niet bewegen, maar dit is geen defect.
- Als de stroom minstens 15 minuten lang wordt uitgeschakeld, bijvoorbeeld bij een stroomstoring, worden datum en tijd teruggezet op de standaardinstelling.

# Inhoud

<b>VOORZORGSMAATREGELEN</b> .....	2
-----------------------------------	---

## **VOORBEREIDING**

<b>Systeemconfiguratie</b> .....	4
<b>Namen en functies van onderdelen</b> .....	5
Bedieningspaneel .....	5
Afleren van het scherm .....	6
<b>Initiële instellingen</b> .....	7
De huidige datum en tijd instellen .....	7
Veranderen van de schermtaal .....	7
<b>Vorbereiden van een microSDHC-kaart</b> .....	8
Over microSDHC-kaarten.....	8
Inbrengen/verwijderen van een microSDHC-kaart.....	8
Formatteren van een microSDHC-kaart.....	9
<b>Verbinding maken met een mobiel apparaat</b> .....	10
Beschrijving van de instellingen.....	10
De post verbinden met uw Wi-Fi .....	11
Verbinding maken met “Eenvoudig WPS-instel.” .....	11
Verbinding maken met de “Handmatige instellingen” .....	11
Controle verbinding.....	12
Bevestigen van de huidige netwerkinstellingen .....	12
De netwerkverbinding inschakelen of uitschakelen .....	13
Selecteren van de antenne .....	13
<b>Verbind een mobiel apparaat met een Wi-Fi-router.</b> ...	15
<b>Registreren van een mobiel apparaat op de post</b> .....	15
De app downloaden op het mobiele apparaat.....	15
Registreren van een mobiel apparaat op de post .....	15
Het mobiele apparaat verwijderen van de post.....	17

## **GEBRUIK VAN DE POST**

<b>Een oproep ontvangen</b> .....	18
<b>Een oproep beantwoorden</b> .....	18
<b>Bediening tijdens het ontvangen van een oproep of communicatie</b> .....	19
Aanpassen van de schermhelderheid.....	19
Het ontvangstvolume aanpassen.....	19
Overschakelen naar weergave op volledig scherm.....	19
Communicatie via aanraken-om-te-praten .....	20
Opname .....	20
<b>Bewaken van de deurpost</b> .....	21
<b>Afspelen van opnamen</b> .....	22
<b>Schermen en pictogrammen</b> .....	22
<b>Opnames afspelen</b> .....	23
<b>Opnamen beveiligen</b> .....	23
Een opname op de opnamelijst beveiligen .....	23
Om de op dit moment geselecteerde opname te beveiligen als deze gepauzeerd is.....	23
<b>Een opname verwijderen</b> .....	24
Verwijderen van een opname.....	24
Alle opnamen verwijderen .....	25
<b>Opnamen kopiëren van het interne geheugen naar een microSDHC-kaart</b> .....	25
<b>Melding</b> .....	26

## **INSTELLINGEN**

<b>Instellingenlijst</b> .....	27
<b>Aanpassen van de helderheid van het scherm</b> .....	28
<b>Veranderen van de geluidsinstellingen</b> .....	29
Aanpassen van het ontvangstvolume.....	29
Aanpassen van het volume van de beltoon.....	29
Inschakelen/uitschakelen van het aanraaksignaal .....	29
<b>Veranderen van de tijdstellingen</b> .....	30
De huidige datum en tijd instellen .....	30
Selecteren van de manier waarop datum en tijd worden weergegeven .....	30
Instellen van de tijdzone .....	30
Zomertijd instellen .....	31
<b>Veranderen van de schermtaal</b> .....	31
<b>Instellen van de tijdsduur van een gesprek</b> .....	31
<b>Reinigingsstand</b> .....	31
<b>Instelling van deurontgrendeling/optie</b> .....	32
<b>Instelling van meldings-LED</b> .....	32
<b>Andere Instellingen</b> .....	33
<b>Registreren/Verwijderen van een mobiel apparaat</b> ....	33
<b>Plaatsen van een microSDHC-kaart</b> .....	33
<b>Postinformatie bekijken</b> .....	34
Bekijken van een melding voor het updaten van de post .....	34
Configureren van de instellingen voor het automatisch updaten van de post .....	34
<b>Configureren van netwerkinstellingen.</b> .....	35
<b>Initialiseren van de gebruikersinstellingen</b> .....	35
<b>Bevestigen van de gerelateerde regelgeving</b> .....	35
<b>Bevestigen van informatie over de bescherming van persoonsgegevens</b> .....	35
<b>Beheerder-instellingen</b> .....	36
Exporteren van het logbestand naar de microSDHC-kaart ...	36
Instellen van de deurontgrendeltijd .....	36
Instellen van de tijdsduur voor de optie-uitgang .....	37
Alle instellingen terugzetten op de fabrieksinstellingen .....	37

## **VOOR CORRECT GEBRUIK VAN DE POST**

<b>Updaten van de firmware van de post</b> .....	38
<b>Automatische update via het netwerk</b> .....	38
<b>Een melding ontvangen voor beschikbare updates via het netwerk</b> .....	38
<b>De post updaten met een microSDHC-kaart waarop de nieuwste versie van de firmware is opgeslagen.</b> ....	39
<b>Reinigen</b> .....	39
<b>Reinigen van de buitenkant</b> .....	39
<b>Reinigen van het scherm</b> .....	39
<b>Oplossen van problemen</b> .....	40
<b>Technische voorzorgsmaatregelen</b> .....	40
<b>Specificaties</b> .....	41
<b>Regelgeving</b> .....	41
<b>Waarborg</b> .....	42

## Systemconfiguratie

De afbeelding hieronder toont een voorbeeld van een systeemconfiguratie.

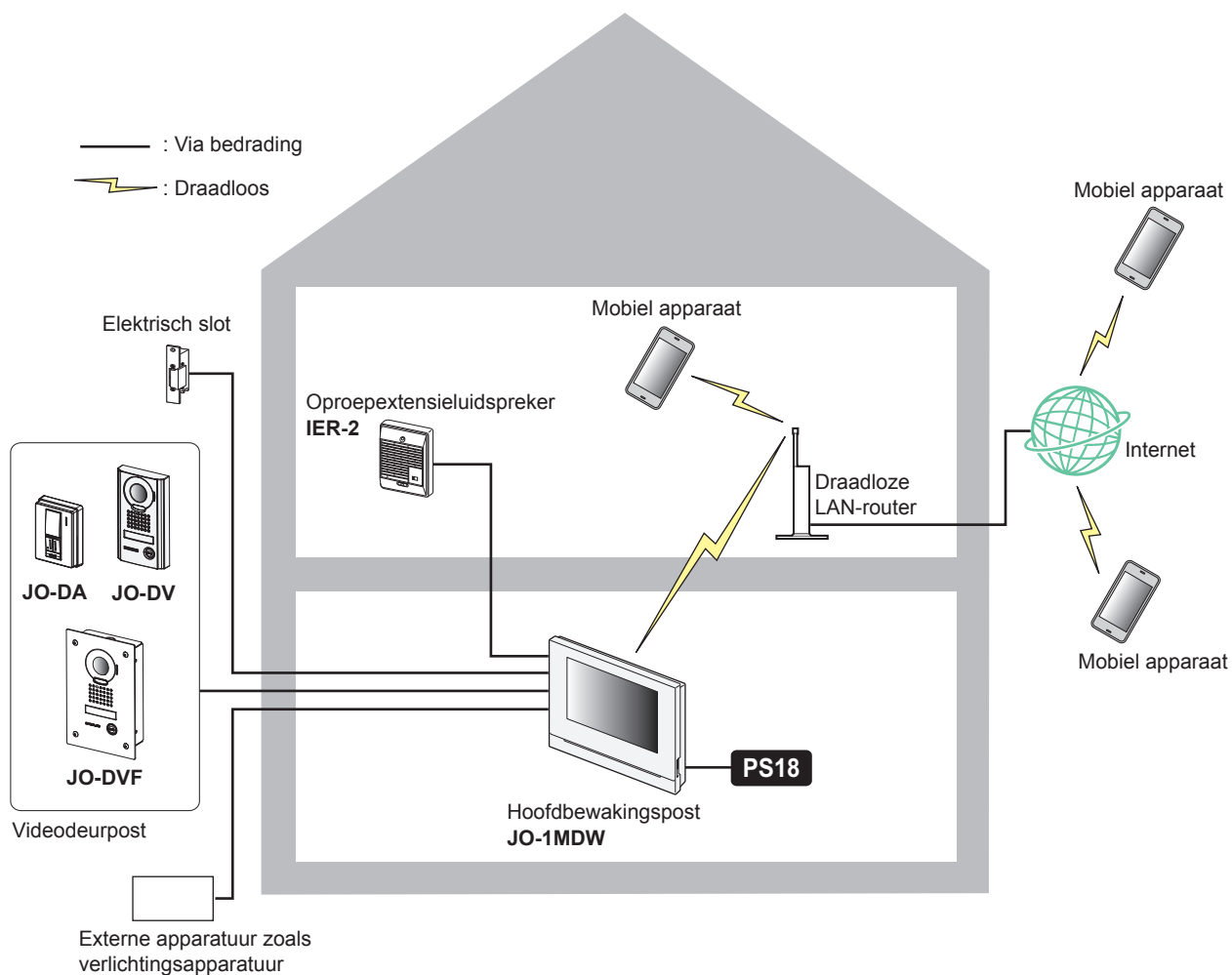

### Maximum aantal van elk toestel beschikbaar in een systeem

Toestel	Max. aantal
Videodeurpost	1
Hoofdbewakingspost	1
Mobiel apparaat	8
Extra monitorpost	1

\* Wanneer u een extra monitorpost (JO-1FD) wilt aansluiten, moet u de "INSTALLATIE- EN BEDIENINGSHANDLEIDING" raadplegen.

\* Raadpleeg de "JO Series INTERCOM APP Type B BEDIENINGSHANDLEIDING" voor informatie over het gebruiken van de INTERCOM APP Type B.





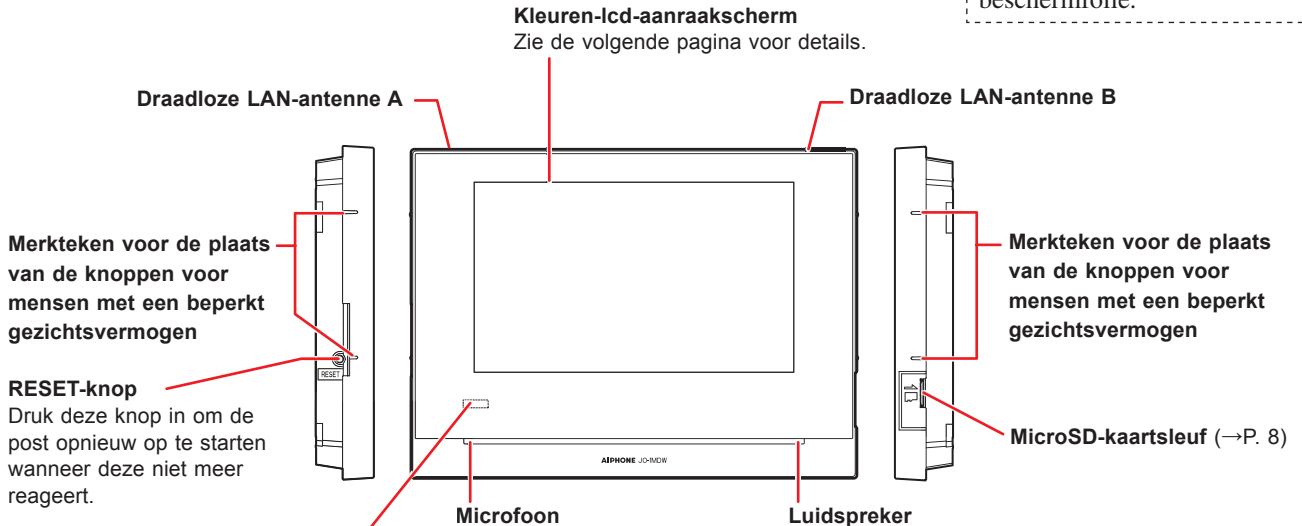

# Namen en functies van onderdelen

## Bedieningspaneel

Verwijder voor gebruik de beschermfolie.



**Meldings-LED**  
Geeft de huidige status van de post aan door op te lichten of te knipperen.

Poststatus	Indicatiepatroon
De huidige datum en tijd zijn niet ingesteld.	Blijft branden
Opnieuw opstarten.	Blijft branden
Bijwerken van de firmware.	Blijft branden
Sommige opnamen zijn nog niet bekeken.	→  (1 sec.) →  (1 sec.) →
Sommige meldingen zijn nog niet bekeken.	→  (1 sec.) →  (1 sec.) →
Er is een kortsluiting gedetecteerd.	→  (0,25 sec.) →  (0,25 sec.) →

## Aflezen van het scherm

De post beschikt over een aanraakscherm. Raak simpelweg de pictogrammen of knoppen aan die op het scherm worden weergegeven. Hier volgen wat voorbeelden van typische schermen en pictogrammen.

\* De weergegeven schermen en pictogrammen kunnen afwijken afhankelijk van de op het systeem aangesloten apparaten.

### MENU-scherm

Dit scherm verschijnt wanneer de monitor wordt ingeschakeld.

**Opnamelijst (→P. 22)**  
Raak dit aan om opnamen weer te laten geven.  
\* Dit pictogram knippert wanneer er een opname is die nog niet is weergegeven.

**Melding (→P. 26)**  
Raak dit aan om de meldingenlijst te openen.  
\* Dit pictogram knippert wanneer er een nieuwe melding is binnengekomen.

**Stel in of u wel of niet mobiele apparaten wilt inschakelen om oproepen van de deurpost te ontvangen.**

**Uit**  
Raak dit aan om de monitor uit te schakelen.

**Instellingen (→P. 27)**  
Raak dit aan om de instellingen te configureren.

**Deurslotsturing (→P. 18)**  
Raak dit aan om de deur bij de deurpost te ontgrendelen.  
\* Afhankelijk van de instellingen is het mogelijk dat dit pictogram niet wordt weergegeven.

**Optie (→P. 18)**  
Raak dit aan om de aangesloten externe apparatuur in werking te stellen.  
\* Afhankelijk van de instellingen is het mogelijk dat dit pictogram niet wordt weergegeven.

**Weergegeven wanneer de beltoon tijdelijk is uitgeschakeld.**

**Geeft de sterkte van het Wi-Fi-sigitaal aan wanneer de post verbonden is met het netwerk. (→P. 10)**

**Weergegeven wanneer er een microSDHC-kaart geïnstalleerd en beschikbaar is.**

**Monitor (→P. 21)**  
Raak dit aan om de buitenruimte bij de deur te bewaken.

**Huidige datum en tijd**  
Door dit aan te raken, kunt u de huidige datum en tijd instellen. (→P. 30)

**Raak dit aan om te communiceren met de deurpost.**

### Terwijl er gecommuniceerd wordt met een videodeurpost

**Deurslotsturing (→P. 18)**  
Raak dit aan om de deur bij de deurpost te ontgrendelen.

**Raak dit aan om over te schakelen naar weergave op het volledige scherm.**

**Optie (→P. 18)**  
Raak dit aan om aangesloten externe apparatuur in werking te stellen.

**Raak dit aan om een oproep te beantwoorden.**

**Raak dit aan om de op dit moment weergegeven video op te nemen.**  
\* zal rood oplichten tijdens de opname.

**Raak dit aan om de helderheid van het scherm en het ontvangstvolumen te configureren. (→P. 19)**

### Navigatieknoppen

**Raak dit aan om terug te keren naar het vorige scherm of om de laatst uitgevoerde handeling te annuleren.**

**Raak dit aan om terug te keren naar de vorige pagina.**

**Raak dit aan om door te gaan naar de volgende pagina.**

**Raak dit aan om een handeling toe te passen of te bevestigen.**  
\* (verwijderen van alle opnamen) zal verschijnen wanneer de opnamelijst wordt weergegeven.

#### OPMERKING:

Breek het LCD-scherm niet met een scherp voorwerp. Als het scherm breekt, kan dit leiden tot letsel.

# Initiële instellingen

## De huidige datum en tijd instellen

Stel bij het eerste gebruik van de post de huidige datum en tijd in.

- 1 Als de monitor uit staat, moet u het scherm aanraken om het MENU-scherm te openen.

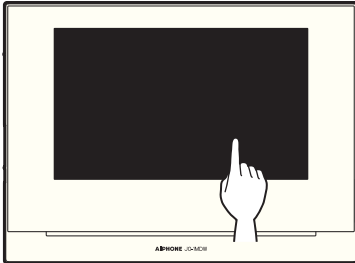

- 2 Raak **Stel datum en tijd in.** aan.



- 3 Raak de juiste tijdzone aan in de lijst met tijdzones.

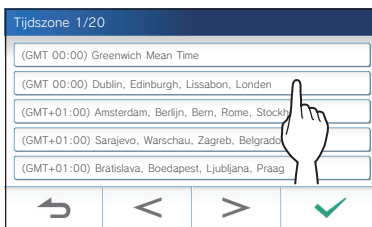

\* Raak **>** of **<** aan om door de lijst te bladeren.

- 4 Raak **✓** aan om wijzigingen toe te passen.

Het "HUIDIGE TIJD"-scherm wordt weergegeven.

- 5 Stel datum, maand, jaar, uren en minuten in, elk met **▼** of **▲**.

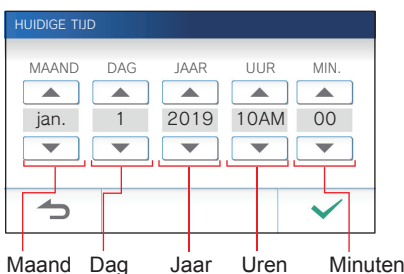

- 6 Wanneer u klaar bent met instellen, raakt u **✓** aan.

## Om de datum en tijd te corrigeren

Corrigeer de huidige datum en tijd wanneer dat nodig is met de onderstaande procedure.

- 1 Raak op het MENU-scherm → **Datum / tijd** → **Huidige tijd** aan.

- 2 Stel datum, maand, jaar, uren en minuten in, elk met **▼** of **▲**.

- 3 Wanneer u klaar bent met instellen, raakt u **✓** aan.

### OPMERKING:

- De weergegeven tijd kan in een maand tijd maximaal 60 seconden voor- of achterlopen. Aanbevolen wordt dat u periodiek de tijd corrigeert.
- Wanneer de post verbonden is met het internet, worden de datum en tijd automatisch gecorrigeerd.
- Als er gedurende 15 minuten of langer geen stroomtoevoer is, worden de datum en tijd ingesteld op de standaardwaarden.

## Veranderen van de schermtaal

De schermtaal is standaard ingesteld op Engels. Selecteer eerst als volgt de gewenste taal.

- 1 Raak op het MENU-scherm → **Taal** aan. Het "TAAL"-scherm wordt weergegeven.

- 2 Raak de gewenste taal aan en raak dan **✓** aan.





## Vorbereiden van een microSDHC-kaart

### Over microSDHC-kaarten

Er wordt geen microSDHC-kaart meegeleverd met de post. Kies een microSDHC-kaart aan de hand van de aanbevolen technische gegevens hieronder.

#### Technische gegevens

Standaard	microSDHC
Opslagcapaciteit	4 - 32 GB
Formattering	FAT32
Snelheidsklasse	10

De opnamen worden opgeslagen op een microSDHC-kaart. Als er geen microSDHC-kaart is geïnstalleerd, worden opnamen opgeslagen in het ingebouwde geheugen. Er kunnen maximaal 10 opnamen worden opgeslagen in het ingebouwde geheugen.

- \* Het maximum aantal opnamen dat kan worden opgeslagen op de microSDHC-kaart hangt mede af van de opslagcapaciteit van de geheugenkaart.
- \* Er kunnen maximaal 1.000 opnamen worden opgeslagen.

#### OPMERKING:

- Gebruik een kaart die voldoet aan de SD-standaard. Bepaalde kaarten werken mogelijk niet correct.
- Als er een microSDXC-kaart is ingebracht in de post en is geformatteerd met de post, zal deze niet worden herkend als een microSDXC-kaart.
- Zorg ervoor dat u een microSDHC-kaart formatteert wanneer u de kaart voor het eerst gebruikt met de post. Als er nog andere gegevens op de kaart aanwezig blijven, anders dan gemaakte opnamen, kan een opname mislukken door onvoldoende geheugen.
- Verwijder nooit de microSDHC-kaart en herstart de post niet tijdens opname, het formatteren van de kaart, of het kopiëren van opnamen naar de kaart, anders kan de kaart mogelijk geen video's opnemen of afspelen. Mocht dit zich voordoen, formatteer de kaart dan opnieuw.
- Iphone is niet verantwoordelijk voor de prestaties van een microSDHC-kaart.

### Inbrengen/verwijderen van een microSDHC-kaart

#### OPMERKING:

Zorg ervoor dat u de microSDHC-kaart inbrengt wanneer de post uit (standby) staat en niet aan het communiceren is met een videodeurpost.

#### ■ Inbrengen van de microSDHC-kaart

**Steek terwijl het toestel uit (standby) staat een microSDHC-kaart in de kaartsleuf.**

Breng de kaart in op de manier zoals hieronder staat aangegeven.

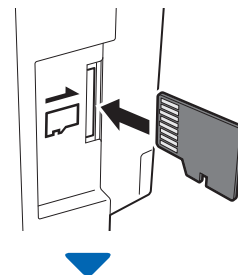

- Als de kaart geschikt is, zal er een melding verschijnen dat de kaart herkend is.
- Er kan een melding verschijnen om de kaart te formatteren. Zie in dat geval pagina 9.

#### ■ Verwijderen van de microSDHC-kaart

**Druk voorzichtig op de kaart waarna deze een stukje naar buiten komt.**



## Formatteren van een microSDHC-kaart

Uw microSDHC-kaart moet mogelijk geformatteerd worden wanneer u deze voor het eerst in de post gaat gebruiken.

- \* Een eerder geformatteerde microSDHC-kaart zal mogelijk niet werken in de post. Zorg ervoor dat u de microSDHC-kaart formateert met de post zelf.
- \* Let op, want door een microSDHC-kaart te formatteren, zullen alle gegevens die erop staan worden verwijderd.

### 1 Raak op het MENU-scherm → → **Andere Instellingen** aan.

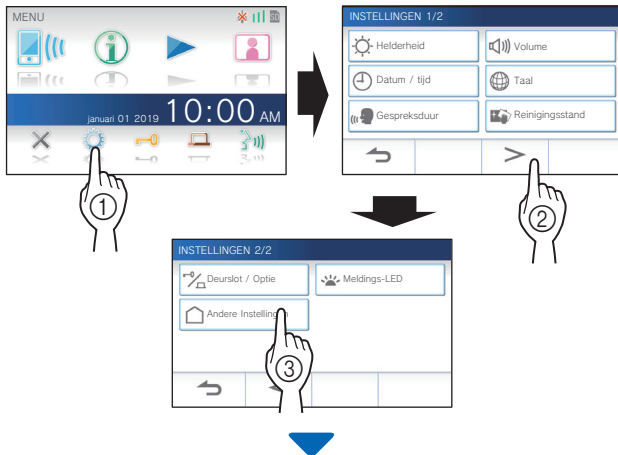

Er zal een melding verschijnen om u te vragen of u door wilt gaan.

### 2 Om door te gaan met het formatteren van de microSDHC-kaart, raakt u aan.

### 3 Raak **microSDHC-kaart** → **Format. microSDHC-kaart** aan.

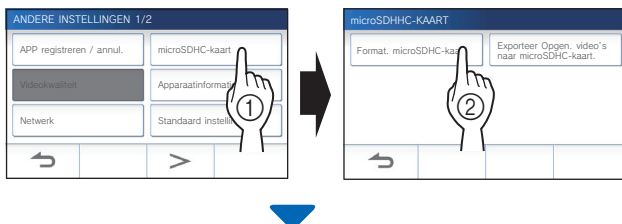

Er zal een melding verschijnen om u te vragen of u door wilt gaan met het formatteren van de microSDHC-kaart, of niet.

### 4 Raak aan.

Na voltooiing zal de melding "Formatteren van microSDHC-kaart gelukt." verschijnen.

- \* Deze procedure kan flink wat tijd kosten.

# Verbinding maken met een mobiel apparaat

## Beschrijving van de instellingen

De volgende instellingen zijn noodzakelijk om een verbinding tot stand te brengen met een mobiel apparaat.

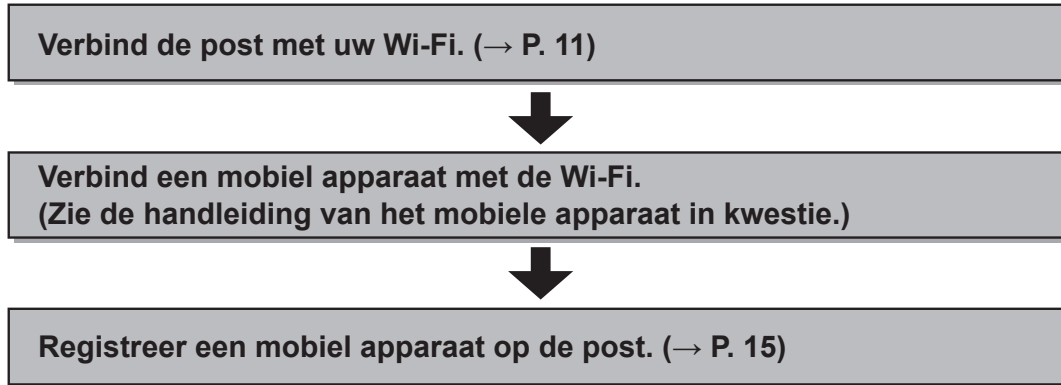

### OPMERKING:

- Zorg voor een in de handel verkrijgbare Wi-Fi-router om het systeem te verbinden met het internet. Er wordt geen Wi-Fi-router meegeleverd met dit product.
- Gebruiken van een magnetron kan invloed hebben op Wi-Fi-communicatie in de 2,4 GHz band.
- De bandbreedte die vereist is voor de verbinding met het internet is als volgt (wanneer alleen de post is verbonden via Wi-Fi):
  - Minimum bandbreedte voor de internetverbinding bij uploaden: 1,3 Mbps
  - Minimum bandbreedte voor de internetverbinding bij downloaden: 0,2 Mbps
- U moet van tevoren de huidige datum en tijd instellen op de post. Als de ingestelde tijd langer dan 1 maand verschilt van de huidige tijd, is het mogelijk dat de Aiphone app niet correct kan werken.
- Er kunnen maximaal 8 mobiele apparaten worden geregistreerd op de post.

### Kenmerken:

- U kunt een oproep en video van de deurpost ontvangen op een mobiel apparaat. Communicatie tussen de deurpost en een mobiel apparaat is ook mogelijk.
- Opnamen op de post kunnen worden weergegeven en bekeken op een mobiel apparaat.

### Controleren van de signaalsterkte:

De status van de verbinding tussen de post en het netwerk kan worden gecontroleerd op het MENU-scherm. Wanneer de verbinding instellingen voltooid zijn, moet u controleren of de verbinding met succes tot stand kan worden gebracht.



## De post verbinden met uw Wi-Fi

Er zijn twee verbindingmethoden beschikbaar.

- Eenvoudige WPS-instelling
- Handmatige instelling

### Verbinding maken met "Eenvoudig WPS-instel."

Deze methode maakt verbinding met een Wi-Fi-netwerk met behulp van de "Wi-Fi Protected Setup™" functie van een router/STB. Selecteer deze methode wanneer er geen gedetailleerde instellingen vereist zijn.



Er zal een melding verschijnen om u te vragen of u door wilt gaan.

**2 Om door te gaan met het configureren van de instellingen, raakt u  aan.**

**3 Raak **Network** → **Eenvoudig WPS-instel.** aan.**

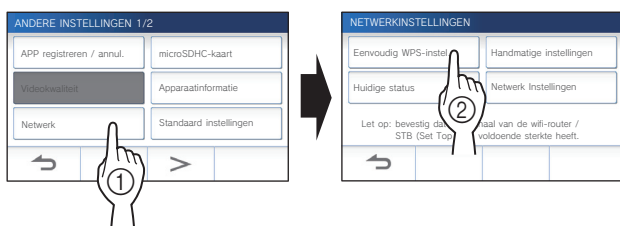

**4 Druk op de WPS-knop op de Wi-Fi-router en raak dan  aan.**



De verbinding tussen de hoofdbewakingspost en de draadloze router wordt automatisch tot stand gebracht. (In sommige gevallen kan het nodig zijn om  aan te raken voor u op de WPS-knop op de draadloze router drukt.)

Wanneer de melding "De verbinding is voltooid." verschijnt, is de verbinding met succes tot stand gebracht.

### Als de verbinding is mislukt

De melding "Aansluiting mislukt." zal verschijnen.

Controleer de huidige netwerkinstellingen en verander de instellingen op de juiste manier. (→ P. 12)

Als de verbinding niet correct tot stand kan worden gebracht, moet u de "Handmatige instellingen" gebruiken.

\* Als u de post verbindt met de Wi-Fi-router met de "Eenvoudig WPS-instel." nadat het IP-adres is ingesteld met de "Handmatige instellingen", moet u de gebruikersinstelling initialiseren. (→ P. 35)

### Verbinding maken met de "Handmatige instellingen"

Kies deze methode om de gedetailleerde instellingen te configureren.

**1 Raak op het MENU-scherm →  → **Andere Instellingen** aan.**

Er zal een melding verschijnen om u te vragen of u door wilt gaan.

**2 Om door te gaan met het configureren van de instellingen, raakt u  aan.**

**3 Raak **Network** → **Handmatige instellingen** aan.**

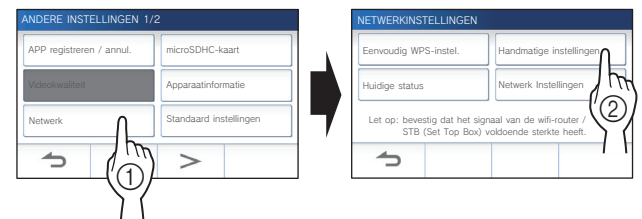

**4 Raak **WI-FI** aan.**



De in te stellen items zullen worden weergegeven.

**5 Configureer de instellingen voor elk item.**

Item	Beschrijving
<b>SSID</b>	Raak het invoerveld aan om het toetsenbord weer te laten geven. (→ P. 14) Gebruik het toetsenbord om de SSID van de draadloze LAN-router in te voeren.
<b>Codering</b>	Raak het invoerveld aan om de beschikbare keuzes weer te laten geven. Selecteer de juiste versleutelingsmethode en raak <input checked="" type="checkbox"/> aan. Instellingen: Geen / WEP / WPA-PSK(TKIP/AES) / WPA2-PSK(AES) Standaard: WPA2-PSK(AES)
<b>Wachtwoord</b>	Raak het invoerveld aan om het toetsenbord weer te laten geven. (→ P. 14) Gebruik het toetsenbord om het wachtwoord in te voeren.

\* Wanneer u het toetsenbord gebruikt, moet u  aanraken nadat u het invoerveld hebt ingevuld om de inhoud daarvan definitief te maken.

\* Gebruik de tekens " en ¥ niet voor het instellen van de SSID.

**6** Wanneer de Wi-Fi-instellingen zijn voltooid, raakt u  aan.

Bij terugkeer naar het CONTROLE VAN DE NETWERKVERBINDING-scherm, raakt u  aan.

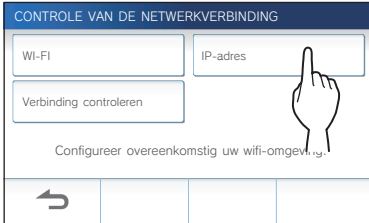

**7** Raak **IP-adres** aan.



De in te stellen items zullen worden weergegeven.

**8** Configureer de instellingen voor elk item.

Item	Beschrijving
IP	Selecteer de instelmethode (Auto of Manueel). * Wanneer "Auto" is geselecteerd, worden de instellingen automatisch geconfigureerd en uitgegrisd.
IP-adres / Subnetmasker / Standaard-Gateway / DNS	Dit kan alleen worden geconfigureerd wanneer IP is ingesteld op "Manueel". Raak het invoerveld aan om het toetsenbord weer te laten geven. (→ P. 14) Raak <input checked="" type="checkbox"/> aan nadat u het invoerveld hebt ingevuld om de waarden te bepalen.

\* Raak  of  aan om door de itemslijst te bladeren.

**9** Wanneer de IP-instellingen zijn voltooid, raakt u  aan.

Bij terugkeer naar het CONTROLE VAN DE NETWERKVERBINDING-scherm, raakt u  aan.

**OPMERKING:**

Als u de post verbindt met de Wi-Fi-router met de "Eenvoudig WPS-instel." nadat het IP-adres is ingesteld met de "Handmatige instellingen", moet u de gebruikersinstelling initialiseren. (→ P. 35)

**Controle verbinding**

**1** Raak op het MENU-scherm  →  → **Andere Instellingen** aan.

Er zal een melding verschijnen om u te vragen of u door wilt gaan.

**2** Om door te gaan met het configureren van de instellingen, raakt u  aan.

**3** Raak **Netwerk** → **Handmatige instellingen** aan.

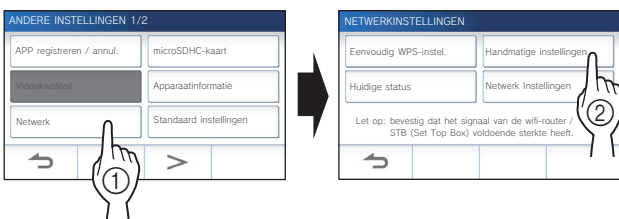

**4** Raak **Verbinding controleren** aan.

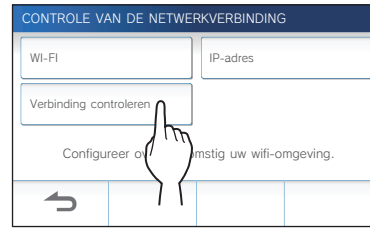

**5** Raak  aan.

De hoofdbewakingspost zal de draadloze netwerkverbinding controleren.

Wanneer de melding "De verbinding is voltooid." verschijnt, is de verbinding met succes tot stand gebracht.

**Als de verbinding is mislukt**

Controleer de huidige netwerkinstellingen en pas ze indien nodig aan. (→ P. 12)

**Bevestigen van de huidige netwerkinstellingen**

Bevestig de huidige netwerkinstellingen wanneer de netwerkverbinding instabiel is.

**1** Raak op het MENU-scherm  →  → **Andere Instellingen** aan.

Er zal een melding verschijnen om u te vragen of u door wilt gaan.

**2** Om door te gaan met het configureren van de instellingen, raakt u  aan.

**3** Raak **Netwerk** → **Huidige status** aan.

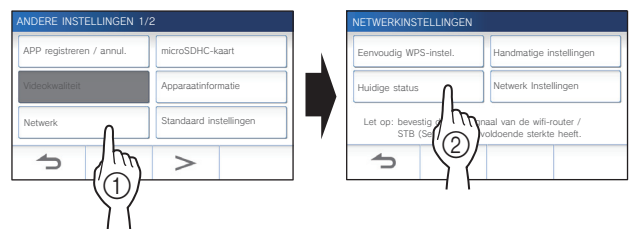

De huidige instellingen zullen worden weergegeven.

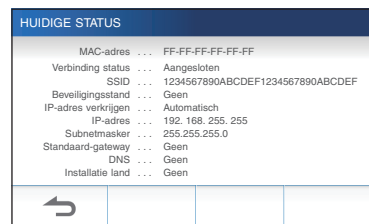

\* Verander de instellingen als dat nodig is (→ P. 11).

## De netwerkverbinding inschakelen of uitschakelen

Als dat nodig is, kunt u de netwerkverbinding inschakelen of uitschakelen.

- 1 Raak op het MENU-schermb  →  → **Andere Instellingen** aan.

Er zal een melding verschijnen om u te vragen of u door wilt gaan.

- 2 Om door te gaan met het configureren van de instellingen, raakt u  aan.

- 3 Raak **Netwerk** → **Netwerk Instellingen** → **Wifi-functie** aan.

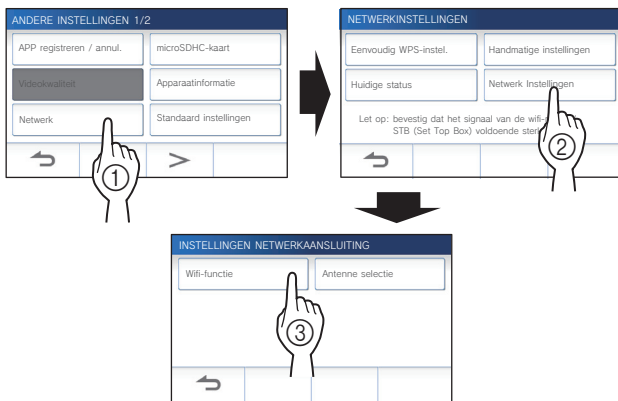

- 4 Raak hetzij **Activeren** of **Deactiveren** aan en raak dan  aan.



## Selecteren van de antenne

De antenne van de post kan worden geselecteerd aan de hand van de ontvangststatus of de locatie van de post of de Wi-Fi-router.

- 1 Raak op het MENU-schermb  →  → **Andere Instellingen** aan.

Er zal een melding verschijnen om u te vragen of u door wilt gaan.

- 2 Om door te gaan met het configureren van de instellingen, raakt u  aan.

- 3 Raak **Netwerk** → **Netwerk Instellingen** → **Antenne selectie** aan.

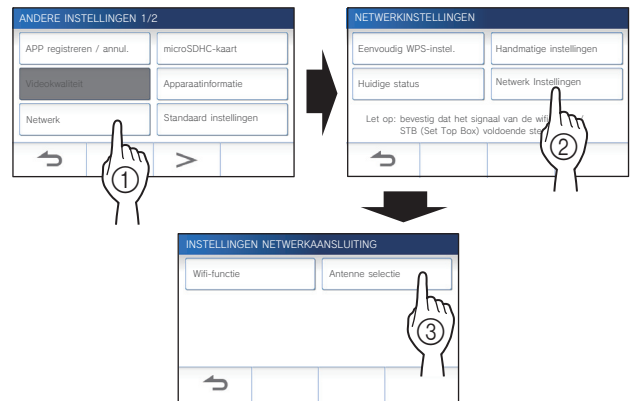

- 4 Raak hetzij **Antenne A** of **Antenne B** aan en raak dan  aan.

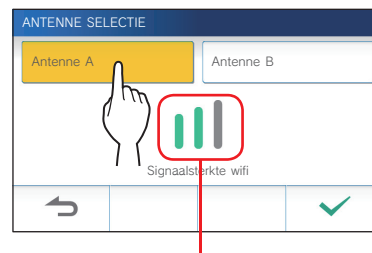

\* De sterkte van het Wi-Fi-sigitaal van de geselecteerde antenne zal worden weergegeven.



## Verbind een mobiel apparaat met een Wi-Fi-router.

Om een mobiel apparaat te registreren op de post, moet dit mobiele apparaat verbonden zijn met dezelfde Wi-Fi-router als de post. Raadpleeg de handleiding van het mobiele apparaat om te weten hoe u het mobiele apparaat moet verbinden met een Wi-Fi-router.

## Registreren van een mobiel apparaat op de post

### OPMERKING:

- Zorg ervoor dat het mobiele apparaat is verbonden met het Wi-Fi-netwerk.
- De schermafbeeldingen in deze handleiding kunnen verschillen van het werkelijke product.
- Het is mogelijk dat er een bevestigingsscherm verschijnt bij het registreren of na de registratie. Lees de inhoud zorgvuldig door en raak dan "Akkoord" aan. Er kunnen geen meldingen voor de intercom app worden ontvangen zonder bevestiging.
- Wanneer u het eerste mobiele apparaat registreert, moet de locatie worden ingesteld.

## De app downloaden op het mobiele apparaat

### Bediening op de post

- 1 Raak op het MENU-scherm  →  aan.

Er zal een melding verschijnen om u te vragen of u door wilt gaan.

- 2 Om door te gaan met het configureren van de instellingen, raakt u  aan.

- 3 Raak  →  aan.

De informatie voor de Aiphone intercom app verschijnt op het scherm.

### Bediening met een mobiel apparaat

- 4 Zoek naar "INTERCOM APP Type B" en download de Aiphone INTERCOM APP Type B.

Download van de volgende diensten:

- iOS-apparaat: App Store
- Android-apparaat: Google Play

\* App Store is een handelsmerk van Apple Inc. in de Verenigde Staten en/of andere landen.

\* Google Play is een handelsmerk van Google Inc. in de Verenigde Staten en/of andere landen.

## Registreren van een mobiel apparaat op de post

### Bediening met een mobiel apparaat

- 1 Voer de INTERCOM APP Type B uit met het pictogram op het beginscherm.



- 2 Sta deze app toe om meldingen te verzenden.

- 3 Stel de schermaal in.

Selecteer de taal door het scherm aan te raken.



- 4 Lees de licentie-overeenkomst zorgvuldig door en raak dan  aan.



\* De intercom app kan niet worden gebruikt zonder deze overeenkomst.



**5 Lees het scherm met de Licentie-overeenkomst voor Eindgebruikers zorgvuldig door en raak dan **Volgende** aan.**



**Bediening op de post**

**6 Raak op het MENU-scherm **Andere Instellingen** aan.**

Er zal een melding verschijnen om u te vragen of u door wilt gaan.

**7 Om door te gaan met het configureren van de instellingen, raakt u **✓** aan.**

**8 Raak **APP registreren / annul.** → **APP-registratie** aan.**

**9 Raak eerst de locatie aan en raak tenslotte **✓** aan.**



- \* Andere gebieden staan op de volgende pagina. Raak **>** of **<** aan om door de lijst te bladeren.
- \* Wanneer u een tweede of volgend mobiel apparaat registreert, hoeft de locatie niet meer ingesteld te worden.

**10 Selecteer **Eens** of **Oneens** en raak **✓** aan.**



**Bediening met een mobiel apparaat**

**11 Raak onder de instructie **Start** aan.**

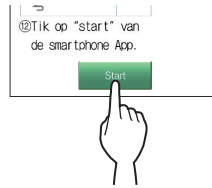

**Bevestiging op de post**

**12 Er zal een eenmalig wachtwoord verschijnen.**



Enmalig wachtwoord      Geldigheidsduur

- \* Als de stappen 1 t/m 11 niet zijn voltooid op het mobiele apparaat, zal het scherm hieronder verschijnen. Bevestig en volg de stappen 1 t/m 11 opnieuw.



**Bediening met een mobiel apparaat**

**13 Voer het eenmalige wachtwoord dat getoond wordt op het scherm van de post in binnen de geldigheidsduur en raak **Volgende** aan.**

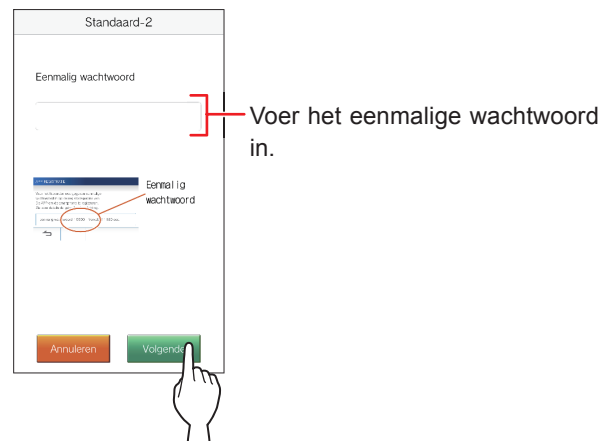

## 14 Voer de gebruikersnaam voor het mobiele apparaat in en raak **Registratie** aan.

De naam mag maximaal 12 tekens lang zijn.

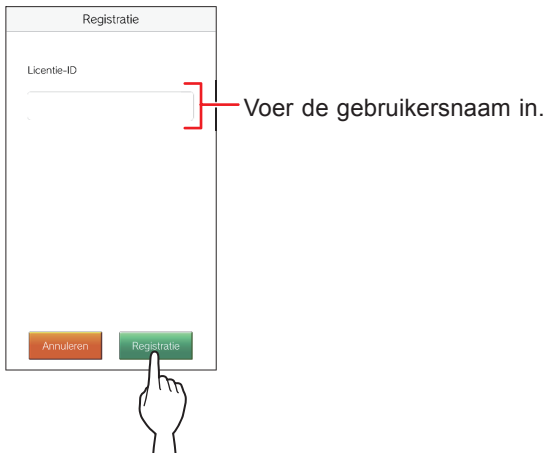

## 15 Volg de instructies op het scherm.

De melding "Initiële instelling is voltooid." zal verschijnen als de registratie met succes is voltooid.

## 16 Probeer een oproep te ontvangen van de deurpost.

- Als u een handeling wilt bevestigen na het voltooien van de registratie, moet u eerst terugkeren naar het MENU-scherm.
- Raadpleeg voor meer informatie over het gebruiken van de app en gedetailleerde instellingen de instructies van de app zelf.
- Om een ander mobiel apparaat te registreren moet u de procedure herhalen vanaf stap 1.

## Het mobiele apparaat verwijderen van de post

- 1 Raak op het MENU-scherm  →  → **Andere Instellingen** aan.



Er zal een melding verschijnen om u te vragen of u door wilt gaan.

- 2 Om door te gaan met het configureren van de instellingen, raakt u  aan.

- 3 Raak **APP registreren / annul.** → **APP annuleren** aan.

- 4 Raak het mobiele apparaat aan om het te verwijderen.



\* Het 7e en 8e mobiele apparaat zullen worden weergegeven op de volgende pagina. Raak  of  aan om naar de andere pagina te bladeren.

De bevestigingsmelding zal worden weergegeven.

- 5 Raak  aan om de app te verwijderen.

Wanneer de melding "APP verwijderen is gelukt." verschijnt, is het verwijderen met succes voltooid.

# GEBRUIK VAN DE POST

## Een oproep ontvangen

Bij het ontvangen van een oproep vanaf een deurpost



- De beltoon zal klinken.
- De video bij de deurpost zal worden weergegeven.
- De automatische opname zal beginnen.

## Een oproep beantwoorden

### ■ Om de oproep te beantwoorden

1 Raak  aan.



### 2 Spreek met de bezoeker.

- \* Als u door elkaar heen praat, kan de geluidswaergave onderbroken worden.
- \* De standaardinstelling voor de duur van een gesprek is 60 seconden. Dit kan worden aangepast tot maximaal 180 seconden. (→ P. 31)
- \* Het scherm gaat na ongeveer 45 seconden uit als er verder geen handeling wordt verricht.

### ■ Ontgrendelen van de deur

Raak tijdens een oproep of communicatie  aan.

- \* Alleen beschikbaar wanneer er een elektrisch deurslot is geïnstalleerd in de deur en wanneer dit is verbonden met de post.
- \* Raadpleeg de installatiehandleiding voor details over hoe u een elektrisch slot moet verbinden met de hoofdbewakingspost.

### ■ Inschakelen van externe apparatuur zoals verlichtingsapparatuur

Raak tijdens een oproep of communicatie  aan.

- \* Alleen beschikbaar wanneer een extern apparaat, zoals een lamp, is verbonden met de post.
- \* Raadpleeg de installatiehandleiding voor details over hoe u externe apparatuur zoals verlichtingsapparatuur moet verbinden met de hoofdbewakingspost.

### ■ Beëindigen van de communicatie

Raak  aan.

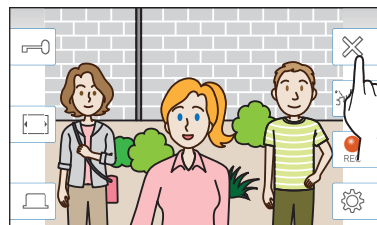

### Overige kenmerken

- De helderheid van het scherm en het ontvangstvolume kunnen worden bijgesteld tijdens een oproep. (→ P. 19)
- Wanneer het omgevingsgeluid hard genoeg is om de audio te onderbreken, raden we de aanraken-om-te-praten methode aan. (→ P. 20)
- Wanneer er een oproep wordt ontvangen, zal er automatisch een opname beginnen. U kunt ook handmatig opnamen maken. (→ P. 20)
  - \* Wanneer de communicatie wordt beëindigd, stopt ook de opname.
- Als er op de oproepknop van de deurpost wordt gedrukt wanneer de omgeving van de deurpost donker is, zal de LED van de deurpost oplichten.

### OPMERKING:

Houd meer dan 20 cm afstand tot de intercompost bij het spreken.

## Bediening tijdens het ontvangen van een oproep of communicatie

### Aanpassen van de schermhelderheid

1 Raak  aan.

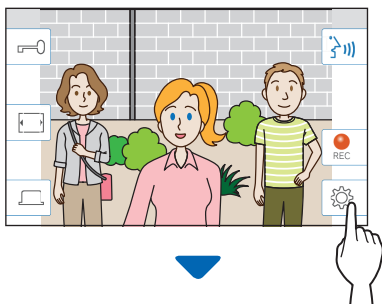

De instelbalk voor de helderheid zal worden weergegeven.



2 Raak  aan om het scherm helderder te maken of  om het scherm donkerder te maken.

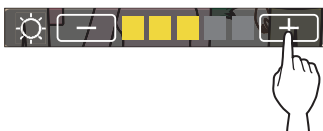

De standaardwaarde is 3, met een minimum van 1 en een maximum van 5.

### Het ontvangstvolume aanpassen

1 Raak  aan.

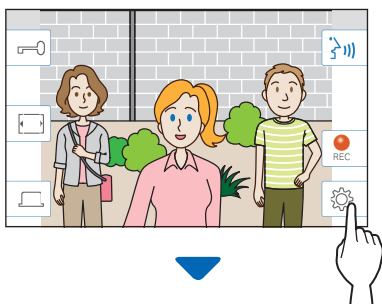

De instelbalk voor het volume zal worden weergegeven.



2 Raak  aan om het volume hoger te zetten of  om het volume lager te zetten.



De standaardwaarde is 2, met een minimum van 1 en een maximum van 3.

### Overschakelen naar weergave op volledig scherm

Raak  aan.

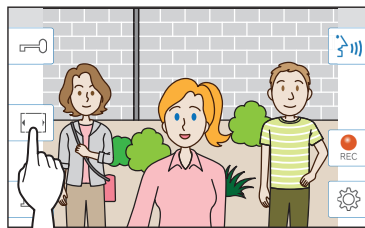

De beelden worden weergegeven op het hele scherm en de pictogrammen worden verborgen.

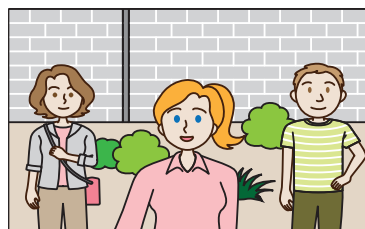

■ **Herstellen van de normale beeldweergave.**

Raak het scherm aan.

\* Het scherm zal na 10 seconden automatisch terugkeren naar de normale beeldweergave.

## Communicatie via aanraken-om-te-praten

Aanraken-om-te-praten is een manier om bij de communicatie handmatig de binnenkomende en uitgaande audio te reguleren. Aanraken-om-te-praten wordt aanbevolen in luide of rumoerige omgevingen.

Raak  aan.

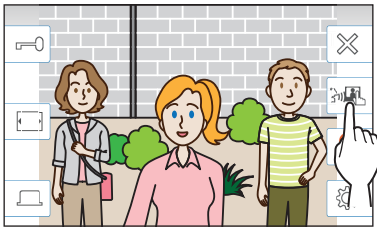

De bedieningsmethode aanraken-om-te-praten wordt ingeschakeld.

◆ Raak  aan om te spreken.

Het pictogram  verandert naar .

\* De audio van de deurpost wordt tijdelijk uitgeschakeld.

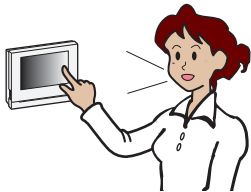

◆ Raak  aan om te luisteren.

\* Het pictogram  verandert naar .



\* De audio van de hoofdbewakingspost wordt tijdelijk uitgeschakeld.



## Opname

### ■ Automatische opname

De post neemt automatisch video en geluiden op van de deurpost nadat er een bepaalde tijd verlopen is nadat er een oproep is ontvangen.

Tijdens de opname verandert  in .

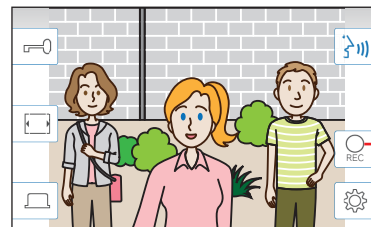

\* De opnametijd is maximaal 10 seconden.

\* Wanneer de communicatie wordt beëindigd, stopt ook de opname.

### OPMERKING:

- Automatische opname kan niet worden geannuleerd.
- Automatische opname begint niet terwijl een deurpost bewaakt wordt. Om video op te nemen tijdens bewaken, moet u de handmatige opname gebruiken.
- Als de oproep wordt beantwoord met een mobiel apparaat tijdens de automatische opname van beeld en geluid, zal de geluidsopname halverwege worden onderbroken.

### ■ Handmatige opname

Tijdens de communicatie kunt u met de hand video laten opnemen.

Raak  aan wanneer er videobeelden worden weergegeven.

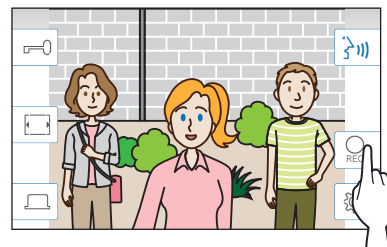

\* Handmatige opname is enkel mogelijk wanneer  wordt weergegeven op het scherm.

\* De opnamekwaliteit is hetzelfde als bij automatische opname.

### OPMERKING:

Handmatige opname is niet mogelijk tijdens de automatische opname.

### Meer Informatie

- De opnamen worden opgeslagen op een microSDHC-kaart. Als er geen microSDHC-kaart is geïnstalleerd, worden opnamen opgeslagen in het ingebouwde geheugen. Er kunnen maximaal 10 opnamen worden opgeslagen in het ingebouwde geheugen.
- De opnametijd is maximaal 10 seconden per opname.
- De statusled zal gaan knipperen om aan te geven dat er opnamen zijn die nog niet zijn afgespeeld. De LED zal weer uit gaan wanneer het MENU-scherm wordt getoond.
- Er kunnen tot 1.000 opnamen worden gemaakt wanneer er een microSDHC-kaart wordt gebruikt met genoeg capaciteit. Wanneer het aantal opnamen het maximum bereikt, zal bij het toevoegen van een nieuwe, de dan oudste worden verwijderd.

# Bewaken van de deurpost

## 1 Raak op het MENU-scherm aan.

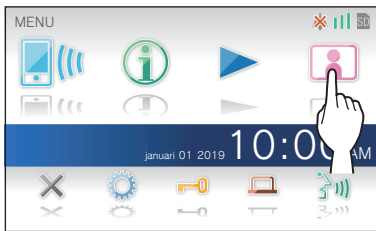

Video en audio van de deurpost zullen worden ontvangen door de hoofdbewakingspost.

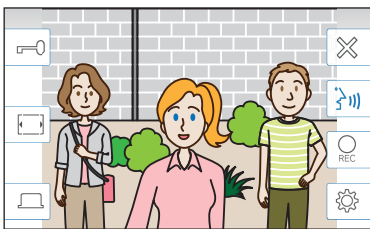







\* Audio van de hoofdbewakingspost wordt tijdelijk uitgeschakeld.

## 2 Raak aan om het bewaken te stoppen.

\* Het bewaken zal automatisch worden gestopt wanneer er ongeveer 60 seconden zijn verstreken vanaf de start van het bewaken.

### Beschikbare functies tijdens bewaken

-  : Praat (→ P. 18)
-  : Deurslotsturing (→ P. 18)
-  : Handmatige opname (→ P. 20)
-  : Aanpassen van de helderheid van het scherm en het ontvangstvolume (→ P. 19)
-  : Overschakelen naar weergave op het volledige scherm (→ P. 19)
-  : Inschakelen van externe apparatuur zoals verlichtingsapparatuur (→ P. 18)

### OPMERKING:

Houd meer dan 20 cm afstand tot de intercompost bij het bewaken.

# Afspelen van opnamen

## Schermen en pictogrammen

### Opnamelijst

De opnamen worden getoond op de volgorde waarin ze zijn gemaakt.

\* Wanneer er een microSDHC-kaart is geïnstalleerd, worden alleen de opnamen op de microSDHC-kaart getoond. Om de opnamen die zijn opgeslagen in het ingebouwde geheugen te bekijken, moet u eerst de microSDHC-kaart verwijderen.

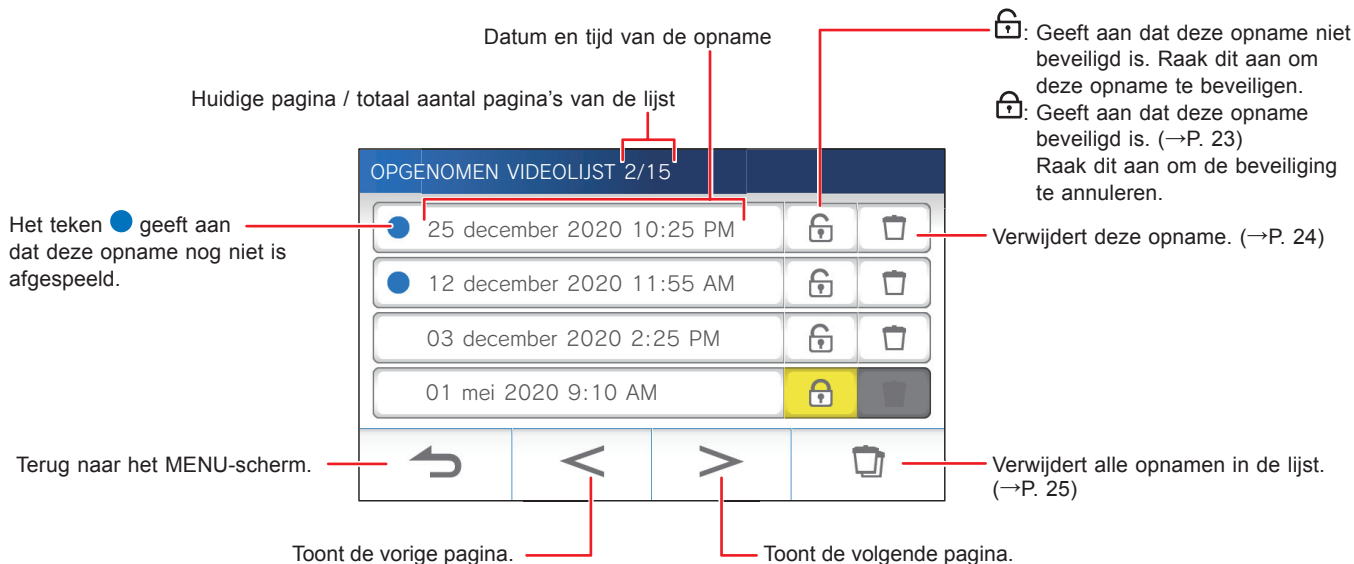

### Tijdens weergave of pauze

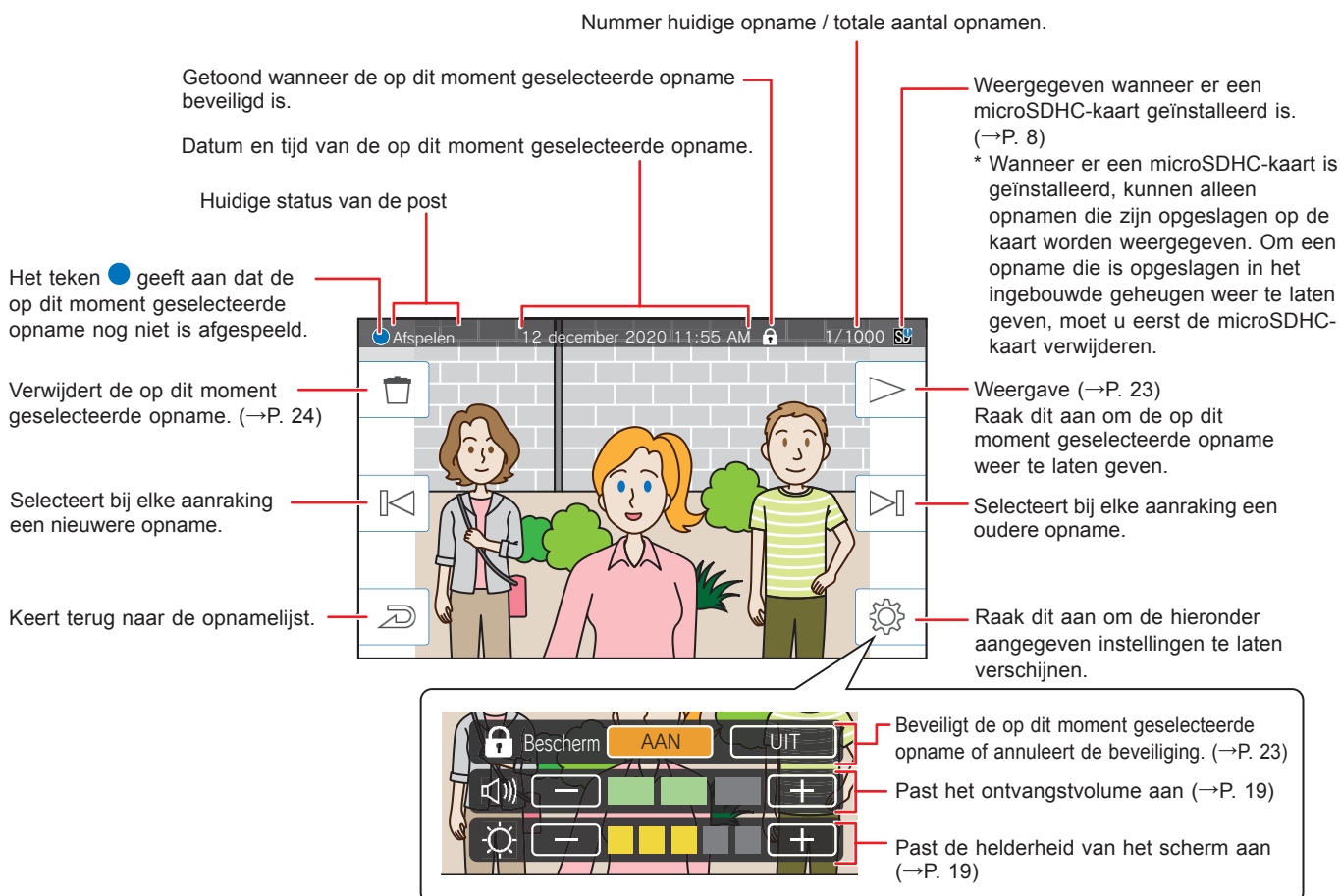



## Opnames afspelen

1 Raak op het MENU-schermbaan.

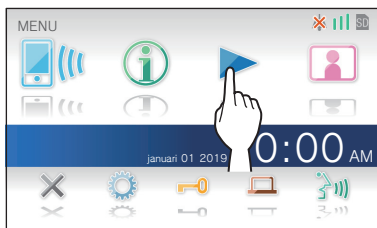

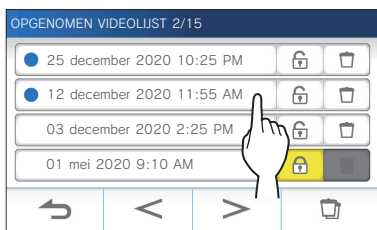

Het scherm met de opnamelijst zal verschijnen.

2 Raak de opname aan om deze te bekijken.



Het pauzescherm voor de geselecteerde opname zal nu worden getoond.

\* Raak  of  aan om door de pagina's van de lijst te bladeren.

3 Raak  aan om weer te geven.

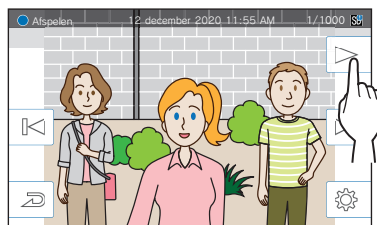

\* De getoonde pictogrammen kunnen worden gebruikt terwijl u de opname bekijkt. (→ P. 22)

4 Raak  aan om de weergave te annuleren.

### OPMERKING:

- De post kan enkel videobestanden weergeven die door deze post zijn opgenomen. Een videobestand dat op een microSDHC-kaart is gezet door een ander apparaat kan niet worden bekeken.
- Wanneer er een microSDHC-kaart is geïnstalleerd in de post, kunt u alleen opnames die zijn opgeslagen op de microSDHC-kaart laten weergeven. Om een video die is opgeslagen in het ingebouwde geheugen weer te laten geven, moet u eerst de microSDHC-kaart verwijderen.
- Als u de weergave van een opname hervat na een pauze, zal alleen het beeld worden weergegeven, niet de audio.

## Opnamen beveiligen

U kunt opnamen beveiligen tegen onbedoeld overschrijven.



### Een opname op de opnamelijst beveiligen

1 Raak op het MENU-schermbaan.

Het scherm met de opnamelijst zal verschijnen.

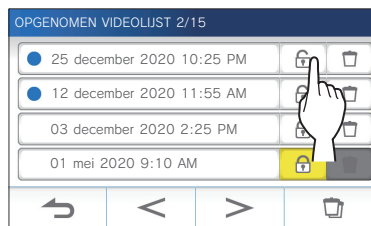
2 Raak  voor de opname aan om deze te beveiligen.



-  : Geeft aan dat deze opname beveiligd is. Raak dit aan om de beveiliging te annuleren.
-  : Geeft aan dat deze opname niet beveiligd is. Raak dit aan om deze opname te beveiligen.

### Om de op dit moment geselecteerde opname te beveiligen als deze gepauzeerd is

1 Raak terwijl de opname gepauzeerd is  aan.

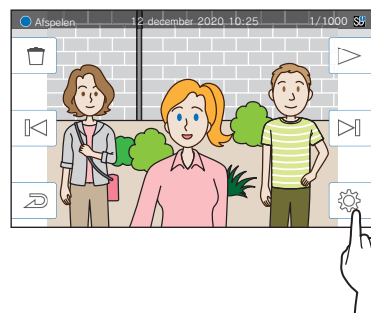

De instellingen zullen worden weergegeven.

2 Raak **AAN** aan.

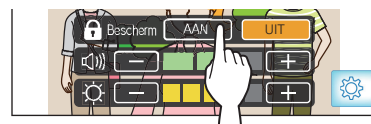

 zal worden getoond.



## ■ Annuleren van de beveiliging van de op dit moment geselecteerde opname

1 Raak terwijl de opname gepauzeerd is  aan.

2 Raak **UIT** aan.

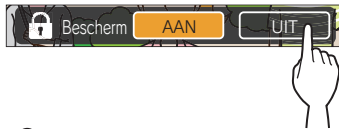

 zal verdwijnen ten teken dat de op dit moment geselecteerde opname niet langer beveiligd is.

### OPMERKING:

- Een beveiligde opname kan niet met de hand worden verwijderd of worden overschreven door een nieuwe opname.
- Het maximum aantal opnamen dat kan worden beveiligd hangt mede af van de opslag.
  - microSDHC-kaart: maximaal 100
  - Intern geheugen: maximaal 5
- Als het aantal beveiligde opnamen het maximum aantal overschrijdt, zal de melding "Kan niet beveiligen, max 100." verschijnen (als er geen SDHC-kaart is ingebracht, zal "Kan niet beveiligen, max 5" verschijnen) en zullen er geen verdere opnamen kunnen worden beveiligd.

## Een opname verwijderen

### OPMERKING:

Een beveiligde opname kan niet worden verwijderd. Om deze te kunnen verwijderen, moet eerst de beveiliging worden opgeheven.

## Verwijderen van een opname

### ■ Een opname van de opnamelijst verwijderen

1 Raak op de opnamelijst het  pictogram aan van de opname die u wilt verwijderen.

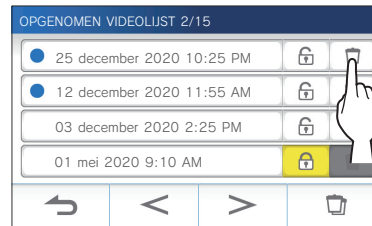

Er zal een bevestigingsscherm worden weergegeven.

2 Raak **JA** aan om de opname te verwijderen. De opname zal nu worden verwijderd.

- \* Raak **NEE** aan om het verwijderen te annuleren.

### ■ Om de op dit moment geselecteerde opname te verwijderen als deze gepauzeerd is

1 Raak terwijl de opname gepauzeerd is  aan.

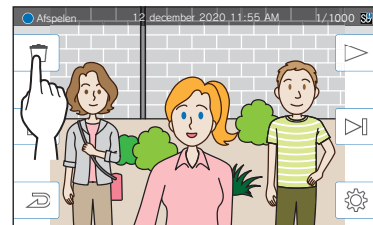

Er zal een bevestigingsscherm worden weergegeven.

2 Raak **JA** aan om de opname te verwijderen.



De geselecteerde opname zal nu worden verwijderd.

- \* Raak **NEE** aan om het verwijderen te annuleren.

## Alle opnamen verwijderen

U kunt alle opnamen verwijderen van de microSDHC-kaart of apart van het interne geheugen.

- 1 Doe de microSDHC-kaart in de hoofdbewakingspost.

Om alle opnamen uit het interne geheugen te verwijderen, moet u eerst een eventuele microSDHC-kaart uit de hoofdbewakingspost verwijderen.

- 2 Raak op de opnamelijst  aan.

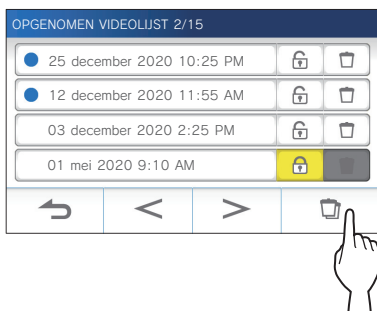

Er zal een bevestigingsscherm worden weergegeven.

- 3 Raak **JA** aan om de opname te verwijderen.



\* Raak **NEE** aan om te annuleren.

### OPMERKING:

Beveiligde opnamen zullen niet worden verwijderd.

## Opnamen kopiëren van het interne geheugen naar een microSDHC-kaart

- 1 Raak op het MENU-scherm  →  → **Andere Instellingen** aan.

Er zal een melding verschijnen om u te vragen of u door wilt gaan.

- 2 Raak om door te gaan  aan.

- 3 Raak **microSDHC-kaart** → **Exporteer Opgen. video's naar microSDHC-kaart.** aan.

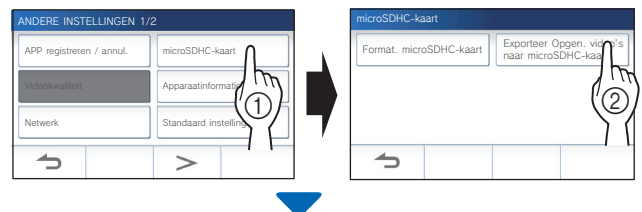

Er zal een bevestigingsscherm worden weergegeven.

- 4 Raak  aan om door te gaan met kopiëren.

\* Raak  aan om te annuleren.

Wanneer de melding "Exporteren gelukt." verschijnt, is het kopiëren voltooid.

\* Bij het kopiëren is er een "EXPORT" map aangemaakt op de microSDHC-kaart waarin een map met een naam die bestaat uit 9 cijfers (bijv. 000000001) is aangemaakt. Gekopieerde opnamen worden opgeslagen met de volgende bestandsnamen:

bijv.:

AI000000001.264 (videobestand)

9-cijferig nummer

AI000000001.odd (audiobestand)

### OPMERKING:

- Na het kopiëren blijven de oorspronkelijke opnamen gewoon staan in het interne geheugen.
- Deze handeling overschrijft alle bestaande opnamen in de map "EXPORT" op de microSDHC-kaart.
- Als er niet genoeg geheugen is op de microSDHC-kaart, kunnen de gekopieerde opnamen niet worden opgeslagen en zal de melding "Niet voldoende capaciteit op de microSDHC-kaart. Initialiseer de microSDHC-kaart of verwijder onnodige gegevens." verschijnen.
- De opnamen die zijn gekopieerd naar een microSDHC-kaart kunnen niet worden weergegeven op de post. Gebruik een computer o.i.d. om ze te bekijken.
- De opnamen op een microSDHC-kaart kunnen niet worden gekopieerd naar het interne geheugen.
- Om een opname weer te laten geven op een computer, is een speciaal hulpprogramma voor opname en weergave vereist. Dit kan worden gedownload van de website van Aiphone (www.aiphone.net).
- De tijdsaanduidingen van de geëxporteerde opnamen worden aangegeven in gecoördineerde wereldtijd (UTC).

# Melding

Controleren op updates.

**1** Raak op het MENU-scherM  aan.

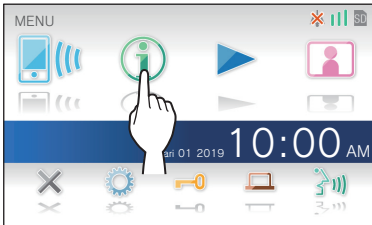

De meldingenlijst zal verschijnen.

**2** Raak **Contr.** aan voor de melding die u wilt bekijken.



De details van de melding zullen verschijnen.

- \* Het teken ● geeft aan dat deze melding nog niet is bevestigd.
- \* Raak < of > aan om door de pagina's van de lijst te bladeren.

**OPMERKING:**

- Er worden maximaal 5 meldingen getoond in de lijst. Als er een 6e melding binnenkomt, zal de oudste melding worden verwijderd.
- Als u de post niet verbindt met het netwerk, moet u **Autom. firmware-update** instellen op **Geen nieuwe update laden**. (→ P. 34)

## Instellingenlijst

Hier volgen alle beschikbare instellingen. Deze instellingen kunnen te allen tijde worden aangepast.

Item	Details	Relevante pagina
<b>Helderheid</b>	Past de schermhelderheid aan.	28
<b>Volume</b>	<b>Ontvangstvolume</b>	Past het ontvangstvolume aan.
	<b>Beltoonvolume</b>	Past het volume van de beltoon voor binnenkomende oproepen aan.
	<b>Aanraakgeluid</b>	Schakelt het geluid in of uit dat aangeeft of het aanraakscherm wordt gebruikt.
<b>Datum / tijd</b>	<b>Huidige tijd</b>	Stelt de huidige datum en tijd in.
	<b>Volgorde van datum / tijd</b>	Stelt de manier in waarop datum en tijd op het scherm worden weergegeven.
	<b>Tijdzone</b>	Stelt de tijdzone in.
	<b>Zomertijd</b>	Schakelt de zomertijd in of uit.
<b>Taal</b>	Stelt de schermtaal in.	7
<b>Gespreksduur</b>	Stelt de tijdsduur van het gesprek in.	31
<b>Reinigingsstand</b>	Zet het scherm in de reinigingsstand	39
<b>Deurslot / Optie</b>	Stelt in of het pictogram voor de deurontgrendeling en het pictogram voor de optie-uitgang getoond moeten worden op het MENU-scherm.	32
<b>Meldings-LED</b>	Stelt in of de melding-LED moet oplichten (AAN) wanneer er een nieuwe melding binnenkomt. * Het pictogram knippert wanneer er een nieuwe melding is binnengekomen.	32
<b>Andere Instellingen</b>	<b>APP registreren / annul.</b>	Een mobiel apparaat registreren op, of verwijderen van de hoofdbewakingspost.
	<b>microSDHC-kaart</b>	Formateert een microSDHC-kaart. Kopieert opnamen van het interne geheugen naar een microSDHC-kaart
	<b>Apparaatinformatie</b>	Toont meldingen voor updates van de firmware voor de hoofdbewakingspost. Maakt ook configuratie mogelijk van het automatisch updaten van de firmware voor de hoofdbewakingspost.
	<b>Netwerk</b>	Configureert netwerkinstellingen.
	<b>Standaard instellingen</b>	Zet alle gebruikersinstellingen terug op de standaardinstellingen.
	<b>Gereguleerd</b>	Toont de gerelateerde regelgeving.
	<b>Privacy</b>	Toont informatie over de bescherming van persoonsgegevens.
	<b>Beheerdersinstellingen</b>	Deze instellingen zijn voltooid bij de installatie van het systeem. Verander deze instellingen niet.
	<b>Onderhoud</b>	Exporteert het bedieningslog van de post naar de microSDHC-kaart.
	<b>Deuropener</b>	Stelt de ontgrendelingsduur van het elektrische deurslot in.
<b>Optie-uitgang</b>	Stelt de tijdsduur voor de optie-uitgang in.	
<b>Herstel fabrieksintell.</b>	Initialiseert alle instellingen.	

### OPMERKING:

- De post gaat in de wachtstand wanneer er ongeveer een minuut geen handeling mee wordt uitgevoerd. Als dit gebeurt, zullen instellingen die nog niet zijn afgesloten verloren gaan.
- Voor andere instellingen dan "**Andere Instellingen**":  
Als er een oproep binnenkomt, zullen instellingen die nog niet zijn afgesloten verloren gaan.
- Voor de instellingen in "**Andere Instellingen**":  
Als er een oproep binnenkomt tijdens het configureren, zal de post de oproep niet kunnen ontvangen.
- De bovenstaande lijst is een kort overzicht van de beschikbare instellingsonderdelen die voor de post beschikbaar zijn. De beschrijvingen, en de stijl en volgorde van de beschrijvingen komen niet noodzakelijkerwijs overeen met de volledige omvang van de instellingen.

# Aanpassen van de helderheid van het scherm

Instellingen	1 tot 5
Standaard	3

1 Raak op het MENU-scherm  aan.

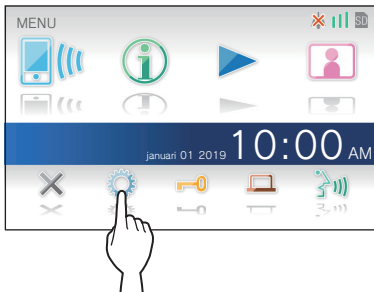

Het INSTELLINGEN 1/2 scherm zal verschijnen.

2 Raak **Helderheid** aan.



De instelbalk voor de helderheid zal worden weergegeven.

3 Raak **+** aan om het scherm helderder te maken of **-** om het scherm donkerder te maken.

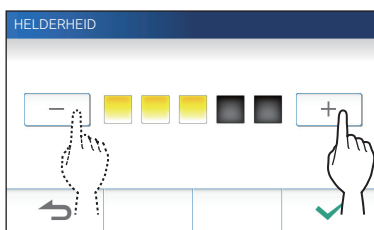

4 Raak  aan om veranderingen toe te passen.

# Veranderen van de geluidsinstellingen

## Aanpassen van het ontvangstvolume

Instellingen	1 tot 3
Standaard	2

- 1 Raak op het MENU-schermbijlage → **Volume** → **Ontvangstvolume** aan.

De instelbalk voor het volume zal worden weergegeven.

- 2 Raak **+** aan om het volume hoger te zetten of **-** om het volume lager te zetten.

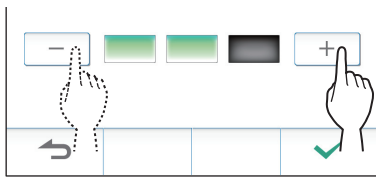

- 3 Raak  aan om veranderingen toe te passen.

## Aanpassen van het volume van de beltoon

Instellingen	0 tot 3
Standaard	2

- 1 Raak op het MENU-schermbijlage → **Volume** → **Beltoonvolume** aan.

De instelbalk voor het volume zal worden weergegeven.

- 2 Raak **+** aan om het volume hoger te zetten of **-** om het volume lager te zetten.

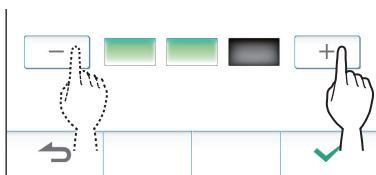

- 3 Raak  aan om veranderingen toe te passen.

## Inschakelen/uitschakelen van het aanraaksignaal

Schakelt het geluid in (AAN) of uit (UIT) dat aangeeft of het aanraakscherm wordt gebruikt.

Instellingen	AAN/UIT
Standaard	AAN

- 1 Raak op het MENU-schermbijlage → **Volume** → **Aanraakgeluid** aan.

- 2 Raak **AAN** aan om het aanraaksignaal in te schakelen, of **UIT** om het aanraaksignaal uit te schakelen.

- 3 Raak  aan om veranderingen toe te passen.



# Veranderen van de tijdstellingen

## De huidige datum en tijd instellen

(→ P. 7)

## Selecteren van de manier waarop datum en tijd worden weergegeven

Selecteer de manier in waarop de datum en tijd op het scherm worden weergegeven.

Instellingen	Schermvoorbeeld
mm/dd/yyyy(12h)	januari 25 2020 10:25 PM (12-uursnotatie)
mm/dd/yyyy(24h)	januari 25 2020 22:25 (24-uursnotatie)
dd/mm/yyyy(12h)	25 januari 2020 10:25 PM (12-uursnotatie)
dd/mm/yyyy(24h)	25 januari 2020 22:25 (24-uursnotatie)

Standaard: mm/dd/yyyy(12h)

**1** Raak op het MENU-scherm  → **Datum / tijd**  
→ **Volgorde van datum / tijd** aan.

**2** Raak de gewenste manier van weergave aan.

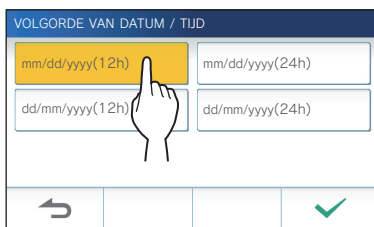

**3** Raak  aan om veranderingen toe te passen.

## Instellen van de tijdzone

**1** Raak op het MENU-scherm  → **Datum / tijd**  
→ **Tijdzone** aan.

**2** Raak de juiste tijdzone aan in de lijst met tijdzones.

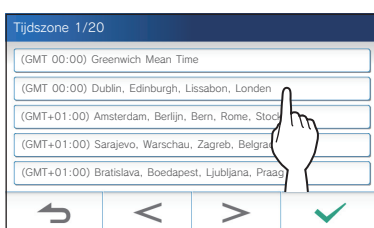

\* Raak  of  aan om door de pagina's van de lijst te bladeren.

**3** Raak  aan om veranderingen toe te passen.

\* Wanneer een van de volgende tijdzones is ingesteld, wordt de zomertijd automatisch toegepast, dus stel **Zomertijd** in op **Geen** (→ P. 31).

### Lijst met tijdzones

(GMT-10:00) Alaska (Adak)
(GMT-09:00) Alaska
(GMT-08:00) Pacific Standard Time (VS), Tijuana
(GMT-08:00) Pacific Standard Time (Canada)
(GMT-07:00) Mountain Standard Time (VS, Canada)
(GMT-06:00) Mexico-Stad
(GMT-06:00) Central Standard Time (VS, Canada)
(GMT-05:00) Eastern Indiana
(GMT-05:00) Eastern Standard Time (VS, Canada)
(GMT-04:00) Santiago
(GMT-04:00) Atlantic Standard Time (Canada)
(GMT-03:30) Newfoundland
(GMT-03:00) Groenland
(GMT-03:00) Buenos Aires
(GMT-03:00) Brasilia
(GMT-01:00) Azoren
(GMT 00:00) Dublin, Edinburgh, Lissabon, Londen
(GMT+01:00) Amsterdam, Berlijn, Bern, Rome, Stockholm
(GMT+01:00) Sarajevo, Warschau, Zagreb, Belgrado
(GMT+01:00) Bratislava, Boedapest, Ljubljana, Praag
(GMT+01:00) Brussel, Madrid, Kopenhagen, Parijs
(GMT+02:00) Sofia, Vilnius
(GMT+02:00) Athene, Istanboel
(GMT+02:00) Jeruzalem
(GMT+02:00) Cairo
(GMT+02:00) Boekarest
(GMT+02:00) Helsinki, Riga, Tallinn
(GMT+03:00) Teheran
(GMT+09:30) Adelaide
(GMT+10:00) Canberra, Melbourne
(GMT+10:00) Sidney
(GMT+10:00) Hobart
(GMT+12:00) Auckland, Wellington

## Zomertijd instellen

Stel in of er zomertijd (+1 (h)) gebruikt moet worden of niet (Geen).

Instellingen	Beschrijving
Geen	Er wordt geen zomertijd gebruikt.
+1 (h)	Er wordt een zomertijd van 1 uur gebruikt.

- 1 Raak op het MENU-scherm  → **Datum / tijd**  
→ **Zomertijd** aan.
- 2 Stel in of er zomertijd gebruikt moet worden.

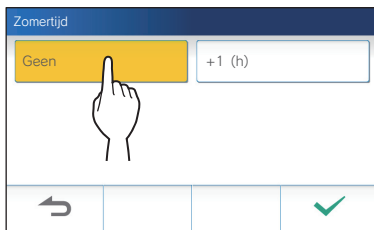

- 3 Raak  aan om veranderingen toe te passen.

## Veranderen van de schermtaal

(→ P. 7)

## Instellen van de tijdsduur van een gesprek

Instellingen	60 sec./180 sec.
Standaard	60 sec.

- 1 Raak op het MENU-scherm  → **Gespreksduur** aan.
- 2 Raak **60 sec.** of **180 sec.** aan.

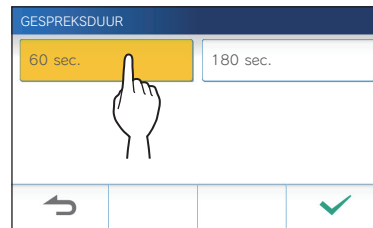

- 3 Raak  aan om veranderingen toe te passen.

## Reinigingsstand

(→ P. 39)

## Instelling van deurontgrendeling/optie

Stel in of het pictogram voor de deurontgrendeling en het pictogram voor de optie-uitgang getoond moeten worden op het MENU-scherm.

	Deuropener	Optie-uitgang
Instellingen	AAN/UIT	AAN/UIT
Standaard	AAN	AAN

- 1 Raak op het MENU-scherm  →   
→ **Deurslot / Optie** aan.

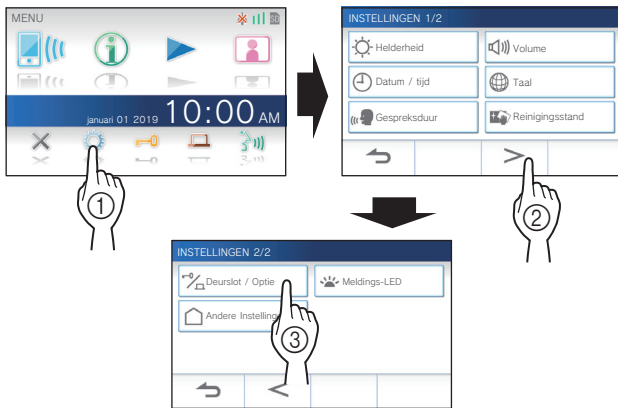

- 2 Raak **AAN** aan om de pictogrammen weer te laten geven, of **UIT** om de pictogrammen te verbergen.

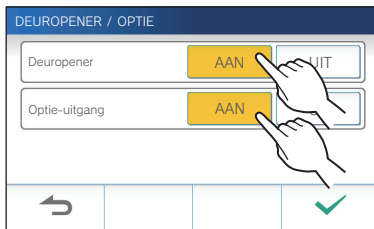

- 3 Raak  aan om veranderingen toe te passen.

## Instelling van meldings-LED

Stel in of de meldings-LED moet oplichten (AAN) wanneer er een nieuwe melding binnenkomt.

Instellingen	AAN/UIT
Standaard	AAN

- 1 Raak op het MENU-scherm  →   
→ **Meldings-LED** aan.

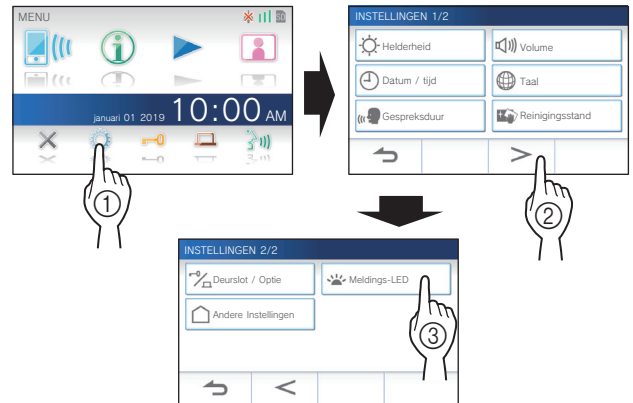

- 2 Raak **AAN** aan om de meldings-LED in te schakelen, of **UIT** om de meldings-LED uit te schakelen.

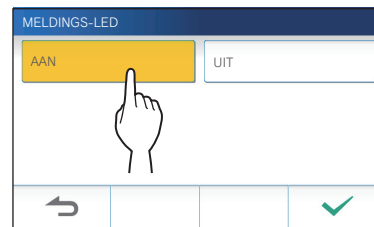

- 3 Raak  aan om veranderingen toe te passen.

## Andere Instellingen

**⚠ ATTENTIE:**

Bij het configureren van de instellingen onder "Andere Instellingen", zal de post niet reageren op een binnenkomende oproep en zal er geen beltoon klinken.

### Registreren/Verwijderen van een mobiel apparaat

- De app downloaden op het mobiele apparaat (→ P. 15)
- Registreren van een mobiel apparaat op de post (→ P. 15)
- Het mobiele apparaat verwijderen van de post (→ P. 17)

### Plaatsen van een microSDHC-kaart

- Formatteren van een microSDHC-kaart (→ P. 9)
- Opnamen kopiëren van het interne geheugen naar een microSDHC-kaart (→ P. 25)

## Postinformatie bekijken

Bekijk een melding voor het updaten van de firmware van de post. Als er een update beschikbaar is, kunt u doorgaan met het bijwerken van de post. U kunt de instellingen ook zo configureren dat de post automatisch wordt bijgewerkt.

### Bekijken van een melding voor het updaten van de post

- 1 Raak op het MENU-scherm  →   
→ **Andere Instellingen** aan.

Er zal een melding verschijnen om u te vragen of u door wilt gaan.

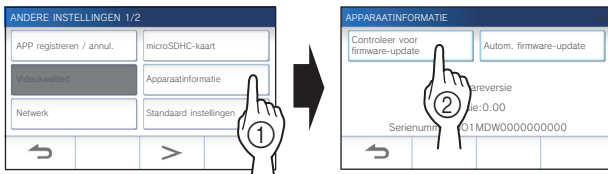

- 2 Raak  aan om door te gaan.

- 3 Raak **Apparaatinformatie** →  
**Controleer voor firmware-update** aan.



### Wanneer er een update beschikbaar is

Er zal een melding verschijnen om te vragen of de update van de post moet worden uitgevoerd.

- Om de update uit te voeren, moet u  aanraken nadat u de melding zorgvuldig hebt gelezen.
  - \* Wanneer de update voltooid is, zal de post na 5 seconden opnieuw opstarten en vervolgens terugkeren naar het MENU-scherm.
  - \* Als de update mislukt is, zal er een  pictogram worden getoond met de oorzaak voor het mislukken.
- Raak  aan om de update te annuleren.

### Wanneer de firmware helemaal bijgewerkt is

Er zal een melding verschijnen dat de firmware geen update nodig heeft.

Raak  aan om terug te keren naar **Apparaatinformatie**.

## Configureren van de instellingen voor het automatisch updaten van de post

- \* Om het automatisch updaten in te schakelen moet de post verbonden zijn met het netwerk.  
De post en de server zullen periodiek met elkaar communiceren over de updates.

Instellingen	Update autom. nwe versie/Alleen nieuws melden/Geen nieuwe update laden
Standaard	Alleen nieuws melden

- 1 Raak op het MENU-scherm  →   
→ **Andere Instellingen** aan.

Er zal een melding verschijnen om u te vragen of u door wilt gaan.

- 2 Raak  aan om door te gaan.

- 3 Raak **Apparaatinformatie**  
→ **Autom. firmware-update** aan.

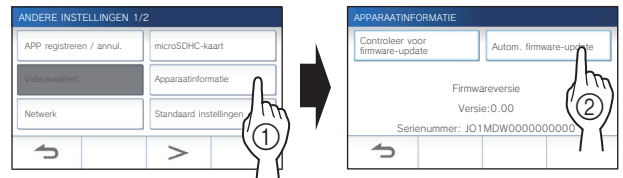

- 4 Raak een van de selecties hieronder aan.



#### **Update autom. nwe versie** :

Selecteer deze instelling om de automatische update in te schakelen.

- \* De update zal worden uitgevoerd zonder verdere kennisgeving. Tijdens de update zal de post niet normaal werken en zal er geen binnenkomende oproep kunnen worden ontvangen.

#### **Alleen nieuws melden** :

Selecteer deze instelling om alleen in kennis te worden gesteld over de nieuwste firmware en om de update zelf op de door u gewenste tijd uit te voeren.

De melding kan worden bevestigd door  aan te raken op het MENU-scherm. (→ P. 38)

#### **Geen nieuwe update laden** :

Selecteer deze instelling als u zowel de automatische update als de melding wilt laten uitvoeren wanneer de post is verbonden met het netwerk. (→ P. 38)

Selecteer deze instelling als u de post niet verbindt met een netwerk.

- 5 Raak  aan om de instellingen toe te passen.

## Configureren van netwerkinstellingen.

- **Verbinding maken met "Eenvoudig WPS-instel."** (→ P. 11)
- **Verbinding maken met de "Handmatige instellingen"** (→ P. 11)
- **Bevestigen van de huidige netwerkinstellingen** (→ P. 12)
- **Andere Wi-Fi-instellingen** (→ P. 13)

## Initialiseren van de gebruikersinstellingen

Dit zal alle instellingen terugzetten op de standaardinstellingen, met uitzondering van de volgende.

- **Beheerder-instellingen**
- **Opnamen die zijn opgeslagen op de microSDHC-kaart en in het interne geheugen**

- 1 Raak op het MENU-schermb  →  → **Andere Instellingen** aan.

Er zal een melding verschijnen om u te vragen of u door wilt gaan.

- 2 Raak  aan om door te gaan.
- 3 Raak **Standaard instellingen** aan.



Er zal een melding verschijnen om u te vragen of u door wilt gaan.

- 4 Om door te gaan met het initialiseren van de gebruikersinstellingen, raakt u  aan.  
Wanneer de melding "Initialiseren gelukt." verschijnt, is het initialiseren voltooid en wordt er teruggekeerd naar het scherm van stap 3.

### OPMERKING:

Het verdient aanbeveling om gebruikersinstellingen, opnamen en logs te verwijderen wanneer deze post van eigenaar verandert. (→ P. 37)

## Bevestigen van de gerelateerde regelgeving

- 1 Raak op het MENU-schermb  →  → **Andere Instellingen** aan.

Er zal een melding verschijnen om u te vragen of u door wilt gaan.

- 2 Raak  aan om door te gaan.
- 3 Raak  → **Gereguleerd** aan.

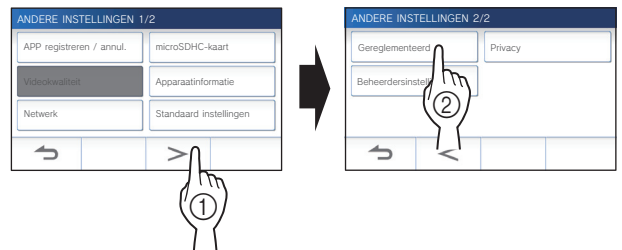

De gerelateerde regelgeving zal worden getoond.

- 4 Raak na het bevestigen  aan om terug te keren naar het ANDERE INSTELLINGEN 1/2 scherm.

## Bevestigen van informatie over de bescherming van persoonsgegevens

- 1 Raak op het MENU-schermb  →  → **Andere Instellingen** aan.

Er zal een melding verschijnen om u te vragen of u door wilt gaan.

- 2 Raak  aan om door te gaan.
- 3 Raak  → **Privacy** aan.

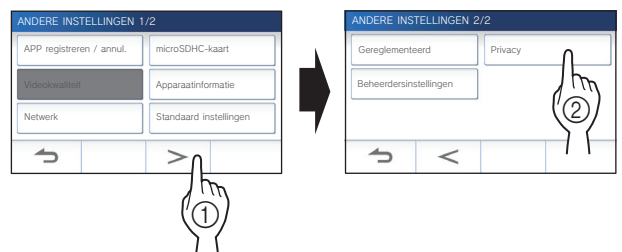

De melding "Lees de licentieovereenkomst voor eindgebruikers in de app." verschijnt. Bevestig de inhoud met de INTERCOM APP Type B en selecteer "Akkoord" of "Niet akkoord".

- 4 Raak na het bevestigen  aan om terug te keren naar het MENU-schermb.

### OPMERKING:

Als de post niet is verbonden met het netwerk, kunt u het privacybeleid niet bevestigen.

## Beheerder-instellingen

Deze instellingen zijn voltooid bij de installatie van het systeem. Verander deze instellingen niet.

### Exporteren van het logbestand naar de microSDHC-kaart

- 1 Raak op het MENU-scherm  →  → **Andere Instellingen** aan.

Er zal een melding verschijnen om u te vragen of u door wilt gaan.

- 2 Raak  aan om door te gaan.

- 3 Raak  → **Beheerdersinstellingen** aan.

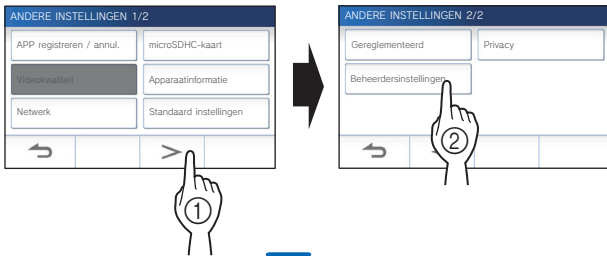

Er zal een melding verschijnen om u te vragen of u door wilt gaan.

- 4 Raak  aan om door te gaan.

- 5 Raak **Onderhoud** aan.



- 6 Raak **Exp. log naar microSDHC** aan.

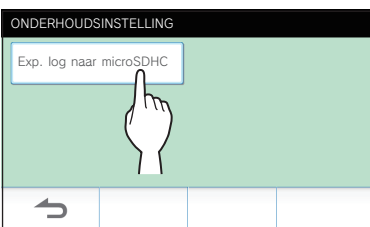

- 7 Raak  aan om door te gaan.

\* Raak  aan om te annuleren.

Wanneer de melding "Exporteren gelukt." verschijnt, is het exporteren voltooid.

### Instellen van de deurontgrendeltijd

Instellingen	1 tot 30 (sec.)
Standaard	5

- 1 Raak op het MENU-scherm  →  → **Andere Instellingen** aan.

Er zal een melding verschijnen om u te vragen of u door wilt gaan.

- 2 Raak  aan om door te gaan.

- 3 Raak  → **Beheerdersinstellingen** aan.

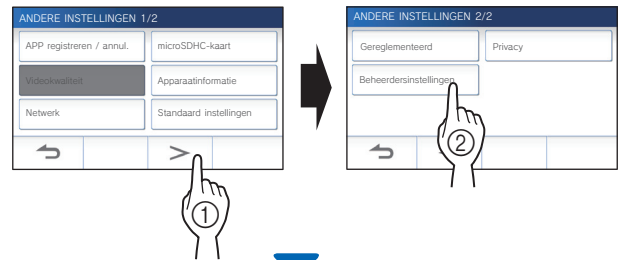



Er zal een melding verschijnen om u te vragen of u door wilt gaan.

- 4 Raak  aan om door te gaan.

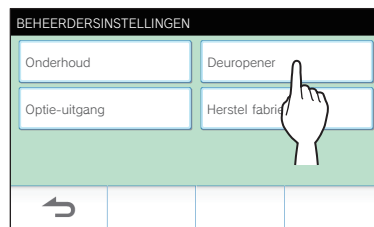
- 5 Raak **Deuropener** aan.



- 6 Raak  of  aan om de deurontgrendeltijd aan te passen.

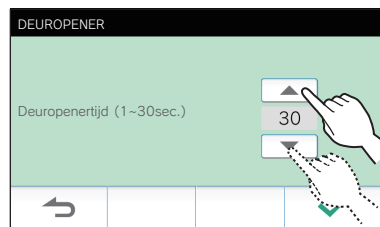

- 7 Raak  aan om veranderingen toe te passen.



## Instellen van de tijdsduur voor de optie-uitgang

Instellingen	1 tot 30 (sec.)
Standaard	5

- 1** Raak op het MENU-schermb  →  → **Andere Instellingen** aan.

Er zal een melding verschijnen om u te vragen of u door wilt gaan.

- 2** Raak  aan om door te gaan.

- 3** Raak  → **Beheerdersinstellingen** aan.

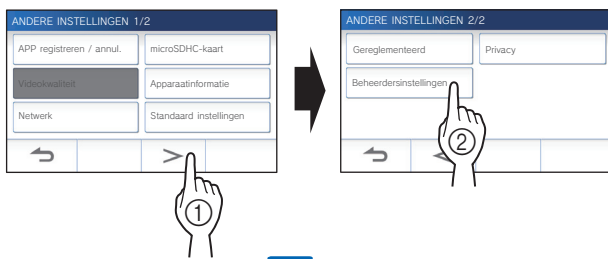

Er zal een melding verschijnen om u te vragen of u door wilt gaan.

- 4** Raak  aan om door te gaan.

- 5** Raak **Optie-uitgang** aan.

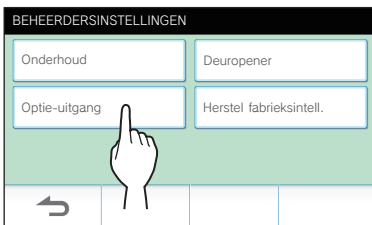

- 6** Raak  of  aan om de tijdsduur voor de optie-uitgang aan te passen.

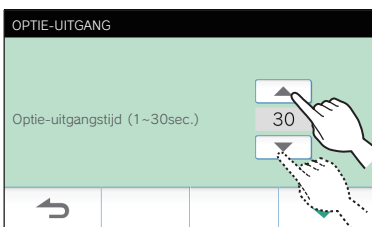

- 7** Raak  aan om veranderingen toe te passen.

## Alle instellingen terugzetten op de fabrieksinstellingen

\* Deze handeling verwijdert ook alle opnamen, inclusief de beveiligde.

- 1** Raak op het MENU-schermb  →  → **Andere Instellingen** aan.

Er zal een melding verschijnen om u te vragen of u door wilt gaan.

- 2** Raak  aan om door te gaan.

- 3** Raak  → **Beheerdersinstellingen** aan.

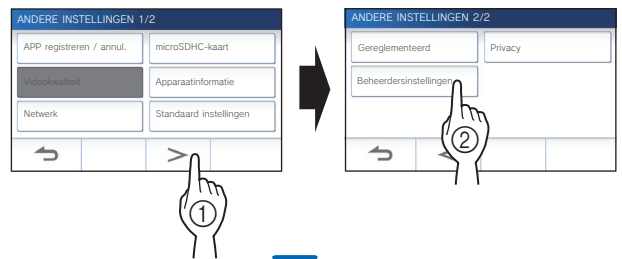

Er zal een melding verschijnen om u te vragen of u door wilt gaan.

- 4** Raak  aan om door te gaan.

- 5** Raak **Herstel fabrieksintell.** aan.

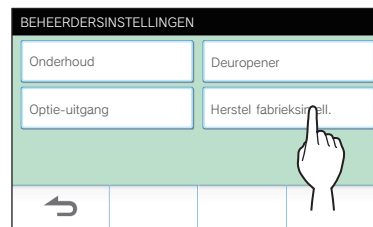

- 6** Raak  aan om door te gaan met het initialiseren van de instellingen.

\* Raak  aan om te annuleren.

Wanneer de melding "Initialiseren gelukt." verschijnt, is het initialiseren voltooid en wordt er teruggekeerd naar het scherm van stap 5.

### OPMERKING:

Het verdient aanbeveling om gebruikersinstellingen, opnamen en logs te verwijderen wanneer deze post van eigenaar verandert.

# VOOR CORRECT GEBRUIK VAN DE POST

## Updaten van de firmware van de post

De firmware van de post moet periodiek worden bijgewerkt. De volgende manieren zijn beschikbaar voor het updaten.

- Automatische update via het netwerk.
- Een melding ontvangen voor beschikbare updates via het netwerk.
- De post updaten met een microSDHC-kaart waarop de nieuwste versie van de firmware is opgeslagen.

### OPMERKING:

Zie voor het selecteren van de updatemethode "Configureren van de instellingen voor het automatisch updaten van de post." (→ P. 34)

### ⚠ ATTENTIE:

- Bij het updaten zal de post niet reageren op een binnenkomende oproep en zal er geen beltoon klinken.
- Schakel de stroom niet uit tijdens het updaten.

### Automatische update via het netwerk

Er wordt automatisch een update uitgevoerd wanneer de post nieuwe firmware detecteert.

### ⚠ ATTENTIE:

De update zal worden uitgevoerd zonder verdere kennisgeving.

### Een melding ontvangen voor beschikbare updates via het netwerk

Gebruik deze methode wanneer u de post handmatig wilt laten updaten.

#### 1 Raak op het MENU-scherm aan.

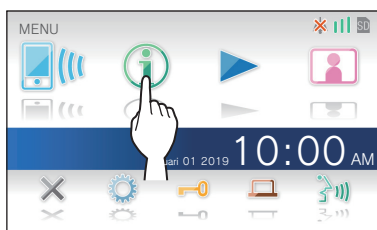

De meldingenlijst zal verschijnen.

#### 2 Raak **Contr.** aan op de melding "Nieuwe firmware beschikbaar."



Er zal een melding verschijnen om te vragen of u de post wilt updaten.

- \* Als u de post niet verbindt met het netwerk, moet u **Autom. firmware-update** instellen op **Geen nieuwe update laden**. (→ P. 34)

#### 3 Om te updaten, raakt u aan.

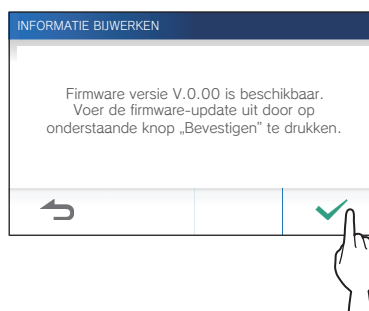

#### 4 Raak aan.



De update zal nu beginnen.

Wanneer de melding "De firmware-update is voltooid. Het apparaat herstart na 5 sec." verschijnt, is de update voltooid en zal de post na 5 seconden opnieuw opstarten.

## De post updaten met een microSDHC-kaart waarop de nieuwste versie van de firmware is opgeslagen.

Gebruik deze methode wanneer de post niet is verbonden met het netwerk.

Download van tevoren de nieuwste versie van de firmware van de Aiphone website naar een microSDHC-kaart.

### 1 Installeer een microSDHC-kaart waarop de nieuwste versie van de firmware is opgeslagen.

Er zal een melding verschijnen om te laten weten of de microSDHC-kaart is herkend.

### 2 Wanneer de microSDHC-kaart herkend is, raakt u aan.

Er zal een melding verschijnen om te vragen of de update van de post moet worden uitgevoerd.

### 3 Om de update te laten uitvoeren, raakt u aan.

De update zal nu beginnen.

Wanneer de melding "De firmware-update is voltooid. Het apparaat herstart na 5 sec." verschijnt, is de update voltooid en zal de post na 5 seconden opnieuw opstarten.

## Reinigen

### Reinigen van de buitenkant

Reinig de post met een zachte doek die bevochtigd is met een neutraal huishoudelijk reinigingsmiddel. Gebruik nooit een schuurmiddel of -doek.

#### **⚠ OPGELET:**

Gebruik geen chemische middelen zoals thinner of benzine. Gebruik daarnaast geen schuurborstel, schuurpapier, enz. Hierdoor kan het oppervlak van de post beschadigen of verkleuren.

### Reinigen van het scherm

#### 1 Raak op het MENU-scherm → **Reinigingsstand** aan.

Het scherm gaat nu in de reinigingsstand.

#### 2 Reinig het scherm terwijl het scherm hieronder wordt weergegeven (ongeveer 10 seconden lang).



\* Om vuil van het scherm te vegen kunt u een in de handel verkrijgbaar reinigingsdoekje voor brillen enz. gebruiken.



Het scherm zal na 10 seconden terugkeren naar het MENU-scherm.

#### OPMERKING:

Het REINIGINGSSTAND scherm wordt weergegeven terwijl u het scherm aanraakt. Het scherm keert ongeveer 15 seconden nadat u stopt met aanraken terug naar het MENU-scherm.

## Oplossen van problemen

Als er zich problemen voordoen met de post, moet u de volgende informatie raadplegen om te bepalen of het probleem verholpen kan worden door de voorgestelde tests en oplossingen. Voor meer hulp en assistentie moet u contact opnemen met uw installateur of leverancier.

Probleem	Oorzaak	Oplossing	Pagina
Het scherm is zwart.	De monitor staat uit (standby).	De monitor wordt ingeschakeld door het scherm aan te raken.	6
Het scherm is wit of er worden witte verticale lijnen of ringen weergegeven.	De lens van de deurpost bevindt zich in direct zonlicht of in een andere lichtbron. (Dit is geen storing.)	Monteer de deurpost op een plek waar deze niet wordt blootgesteld aan direct zonlicht.	–
Het scherm is te donker of te licht en is moeilijk te zien.	De schermhelderheid kan mogelijk onjuist zijn ingesteld.	Pas de schermhelderheid aan.	19, 28
De beltoon van de deurpost wordt niet weergegeven.	Het volume van de beltoon is ingesteld op "0".	Pas het volume van de beltoon aan.	29
Er kan geen communicatie worden gehoord, ook al wordt  aangeraakt.	Het ontvangstvolume is ingesteld op "1".	Pas het ontvangstvolume tijdens de communicatie aan.	19
Communicatie wordt onderbroken of het wordt een monologe conversatie.	Harde geluiden rond deze post of de deurpost.	Vanwege automatische spraakbediening kan geluid worden onderbroken als het omgevingsgeluid luid is. Schakel in een dergelijk geval de bedieningsmethode aanraken-om-te-praten in.	20
De andere partij kan uw stem helemaal niet horen (maar u kunt de stem van de andere partij wel horen).	De bedieningsmethode aanraken-om-te-praten is geselecteerd.	Wanneer u aanraken-om-te-praten gebruikt, kan de bezoeker alleen maar iets horen wanneer de gebruiker  aanraakt.	20
De post heeft een zwart scherm en reageert niet wanneer het wordt aangeraakt.	De stroom kan zijn uitgeschakeld.	Neem contact op met uw installateur of onderhoudstechnicus.	–
De status-LED knippert in de stand-bymodus.	Er zijn mogelijk opnamen die nog zijn weergegeven, of meldingen die nog niet bevestigd zijn.	Controleer de gerelateerde pagina naast de indicatiepatronen van de status-LED.	5
Er kan niet worden opgenomen.	er is een geheugenkaart die niet kan worden gebruikt in de post geïnstalleerd.	Installeer een microSDHC-kaart die voldoet aan de SD-standaard.	8
	De microSDHC-kaart is vuil of beschadigd.	Vervang de microSDHC-kaart.	8
Er wordt een melding getoond in de meldingenlijst over het mislukken van de bevestiging van de firmware.	Er is een netwerkfout opgetreden (bijv. uitgeschakelde router, externe netwerkfout).	Bevestig de netwerkinstellingen en de gebruikte apparatuur.	–
	De netwerkinstellingen zijn niet geconfigureerd.	Als u de post niet verbindt met het netwerk, moet u <b>Autom. firmware-update</b> instellen op <b>Geen nieuwe update laden</b> .	34

## Technische voorzorgsmaatregelen

- Het videobeeld kan vervormd raken wanneer de deurontgrendeling wordt geactiveerd. Dit is geen defect aan de post.
- Als u de weergave van een opname hervat na een pauze, zal alleen het beeld worden weergegeven, niet de audio.
- Indien deurontgrendelingshandeling of optie wordt uitgevoerd tijdens communicatie met de deurpost, wordt er geluid geproduceerd bij de deurpost. Dit is geen storing.
- Neem contact op met een bevoegde technicus voor hulp als er een systeemstoring optreedt.

## Specificaties

Stroombron	DC 18 V (van voeding)
Stroomverbruik	(MAX) Ong. 450mA
Communicatie	Handenvrij (automatische spraakbediening)
	Aanraken-om-te-praten
Omgevingstemperatuur	0 - 40 °C (32°F - 104°F)
Draadloze LAN-interface	IEEE802.11b/g/n

Scherm	7 inch TFT LCD-aanraakscherm
Montage	Muurbevestiging
Materiaal	Zelfdoevende hars
Kleur	Wit
Afmetingen	155 (H) × 210 (B) × 27 (D) (mm)
Gewicht	Ca. 620 g

## Regelgeving

### RED

Hierbij verklaar ik, AIPHONE Co., Ltd., dat het type radioapparatuur JO-1MDW conform is met Richtlijn 2014/53/EU. De volledige tekst van de EU-conformiteitsverklaring kan worden geraadpleegd op het volgende internetadres: <https://www.aiphone.net/>

2412 - 2472 MHz Max. 15,5 dBm

### WEEE



Het toepassingsgebied van  (WEEE) is de EU.

## Waarborg

Aiphone waarborgt zijn producten tegen materiaal- en fabricagefouten bij normaal gebruik en onderhoud gedurende een periode van twee jaar na levering aan de eindgebruiker, en zal het product kosteloos herstellen of vervangen indien na onderzoek blijkt dat het toestel een defect heeft dat onder de waarborg valt. Aiphone behoudt zich het recht voor als enige definitief te bepalen of er al dan niet sprake is van een materiaal- en/of fabricagefout en of het product nog onder waarborg is. Deze waarborg geldt niet voor ieder Aiphoneproduct dat is blootgesteld aan verkeerd gebruik, verwaarlozing, een ongeval, stroomstoten, of verkeerde bediening en evenmin voor toestellen die buiten de fabriek zijn hersteld of aangepast. Deze waarborg geldt niet voor batterijen of schade veroorzaakt door batterijen die in het toestel zijn gebruikt. Deze waarborg dekt uitsluitend werkbankherstellingen en iedere herstelling moet worden uitgevoerd in een schriftelijk door Aiphone aangewezen winkel of werkplaats. Deze waarborg beperkt zich tot de standaardspecificaties die in de bedieningshandleiding staan vermeld. Deze waarborg beslaat geen enkele aanvullende functie van een product van een externe partij dat door gebruikers of leveranciers wordt toegevoegd. Gelieve op te merken dat schade of andere problemen die het gevolg zijn van storing bij gebruik of verbinding met producten anders dan die van Aiphone, eveneens niet door deze waarborg worden gedekt. Kosten die gepaard gaan met herstellingen ter plaatse kunnen niet worden verhaald op Aiphone. Er kan geen schadeloosstelling van Aiphone worden geëist voor enig verlies of schade als gevolg van een defect of storing tijdens het gebruik van zijn producten, of voor enig ongemak of verlies dat hieruit voortvloeit.

 **AIPHONE**®  
*Providing Peace of Mind*  
<https://www.aiphone.net/>