

Lees de volledige handleiding vóór installatie en ingebruikname. Bewaar deze handleiding zorgvuldig voor later gebruik.

1. BESCHRIJVING

Deze bewegingsmelder met huisdierongevoeligheid registreert aanwezige personen en hun bewegingen door middel van een passieve infraroodsensor (PIR). Hij is het meest gevoelig voor dwarse bewegingen die het detectiegebied doorkruisen (zie fig. 1a). De melder is uitgerust met een onderkruipbeveiliging. De gevoeligheid voor bewegingen recht op de melder af ligt ca. 50 % lager (zie fig. 1b).

De melder bestaat in drie verschillende versies afhankelijk van de detectiehoek:

- 120°: 351-2655x
- 240°: 351-2656x
- 300°: 351-2657x

De melder schakelt pas aan zodra de ingestelde daglichtwaarde (schemerniveau) niet meer bereikt wordt. Hij blijft actief wanneer er menselijke beweging wordt gedetecteerd. Vaak zijn huisdieren de oorzaak dat de melder foutief inschakelt. Om dit te beperken wordt de ongevoeligheidsfunctie voor huisdieren geactiveerd.

Inhoud verpakking per melder	351-2655x	351-2656x	351-2657x
Gebruikersafstandsbediening (zie fig. 5)	•	•	•
Afschermmasker (zie fig. 4d)	•	•	•
Bevestigingsschroeven	•	•	•
Hoekmontagebeugel (zie fig. 4c)			•

2. GEBRUIK

De melder is geschikt om de binnen- en buitenverlichting te sturen.

Let bij de installatie op het volgende:

- Monteer de melder uitsluitend op stabiele plafonds en wanden.
- Verberg bewegende voorwerpen binnen het detectiegebied door de lens af te schermen.
- Plaats geen verlichting onder of op minder dan 1 m naast de melder (zie fig. 2).
- Monteer de melder niet rechtstreeks in een koude of warme luchtstroom.
- De ongevoeligheidsfunctie voor huisdieren functioneert optimaal bij een montagehoogte van 2 tot 3 m, wanneer de melder maximaal 10° schuin naar onder kijkt (zie fig. 1d). Als hij nog schuin staat, werkt de functie minder goed.

3. MONTAGE

De melder is bedoeld voor montage op de wand en het plafond, op een hoogte van 2 tot 5 m. De radius van het detectiegebied hangt af van de hellingshoek.

Je monteert de detector als volgt:

1. Maak de sokkel los van de melder en bevestig deze op de wand of het plafond.
2. Sluit de bedrading aan op de klem (zie § 5).
3. Plaats de melder opnieuw op de sokkel.
4. Configureer de melder (zie § 6).

4. BEDRADING

Sluit de melder aan volgens het aansluitschema uit fig. 7. Met een externe drukknop kan je de stroomgeleider naar de R-ingang aan- en uitschakelen. Gebruik hiervoor een N.O.-drukknop zonder indicatieled en beperk de lengte van de elektriciteitsdraden.

Stroomgeleider	L
Nulgeleider	N
Output relais	D1, D2 (*)
N.O.-drukknop (optioneel)	R

(*) Verwijder de jumper tussen L en D1 als je niet wilt dat de output onder spanning staat. Is de jumper actief, dan kan de belasting rechtstreeks op D2 worden aangesloten (7b).

5. VERBRUIKERS AANSLUITEN

Een hoge inschakelstroom verkort de levensduur van het in de melder geïntegreerde relais. Respecteer de technische voorschriften van de verlichtingsfabrikant om het relais niet te overbelasten (zie fig. 3a en 3b). Wij raden aan om maximaal 3 tot 4 melders parallel te schakelen. Zo blijft de schakelkring overzichtelijk. In het geval van een meer dan gemiddeld aantal schakelcycli of bij verhoogde lasten raden wij aan om de belasting via een extern relais of een externe zekering te laten lopen.

6. CONFIGURATIE

Ca. 1 minuut na aansluiting op het elektriciteitsnet is de melder klaar voor gebruik. Je kunt de instellingen enkel wijzigen wanneer de melder aan staat. Je kunt de instellingen wijzigen met de potentiometers op het toestel of met de afstandsbediening 351-25320 (afzonderlijk te bestellen).

6.1. Uitschakelvertraging

Met de TIME-potentiometer stel je de uitschakelvertraging na de laatste beweging in (zie fig. 5h). Als de relaisuitgang aan een trappenhuisautomaat gekoppeld is, moet je de TIME-schakelaar op impuls zetten .

6.2. Lichtgevoeligheid

Met de LUX-potentiometer stel je de drempelwaarde van de schemerschakelaar traploos in tussen * (dagmodus, 2000 lux) en ☾ (nachtmodus, 5 lux) in (zie fig. 5g).

6.3. Detectiegebied

Met de SENS-potentiometer stel je de gevoeligheid van de PIR-sensor in (zie fig. 5e).

6.4. Ongevoeligheid voor huisdieren

Met de PET-potentiometer wordt de ongevoeligheid voor huisdieren geactiveerd of gedeactiveerd (zie fig. 5f). Deze functie verkleint het detectiegebied nauwelijks maar voorkomt in 90 % van de gevallen wel dat dat het systeem door bewegingen van huisdieren zou inschakelen.

7. EXTERNE DRUKKNOP

Met deze drukknop kan je het licht altijd in- of uitschakelen. De toestand (ON of OFF) wordt bij elke detectie verlengd. Na de laatste detectie houdt de toestand aan totdat de uitschakelvertraging verlopen is.

Met een lange druk op de drukknop, kies je voor de functie 6 h ON of 6 h OFF. Je kan deze functie voortijdig uitschakelen door opnieuw kort op de knop te drukken:







knop 0,1 – 2,0 s indrukken	automatische modus (ON/OFF)
knop 2,0 – 4,0 s ingedrukt houden	6 h ON
knop > 4,0 s ingedrukt houden	6 h OFF

8. GEBRUIKERSAFSTANDSBEDIENING (351-25315)

Met deze miniafstandsbediening kun je de melder vanop afstand in de functie 6 h ON/OFF zetten (zie fig. 5a) (dezelfde functie als bij de externe drukknop). Met de toets AUTO (zie fig. 5b) schakel je de melder opnieuw in automatische modus en met toetsen  en  schakel je de ongevoeligheid voor huisdieren respectievelijk aan of uit.

9. WEERGAVE

De onderstaande toestanden worden weergegeven aan de hand de indicatieled op het toestel. Je kan de instellingen wijzigen met de potentiometers op het toestel, de bijgeleverde gebruikersafstandsbediening 351-25315 of de afzonderlijk te bestellen afstandsbediening 351-25320. Bij het opslaan van een gewijzigde parameter schakelt de melder de relaisuitgang voor korte tijd uit.

Status	Ledweergave	Beschrijving
Opstarten		De led knippert ca. 1 min. kort
Wijziging van een instelling		De led knippert 3x kort
Ongevoeligheid voor huisdieren UIT		De led knippert 3x kort
Ongevoeligheid voor huisdieren AAN		De led knippert 1x lang
Bewegingsdetectie		De led knippert 1x lang
6h ON of 6h OFF		De led knippert 6 uur lang

10. STORINGEN VERHELPEN

Storing	Oplossing
De belasting schakelt niet.	<ul style="list-style-type: none"> • Het daglichtniveau is te hoog. Verlaag het daglichtniveau. • Controleer de verlichting en de zekering. • Deactiveer de ongevoeligheid voor huisdieren. • Vergroot het detectiegebied.
De belasting schakelt te vaak.	<ul style="list-style-type: none"> • Het daglichtniveau is te laag. Verhoog het daglichtniveau. • Scherm de lens af (zie fig. 4d). • Activeer de ongevoeligheid voor huisdieren. • Verlaag het detectiegebied.

11. TECHNISCHE GEGEVENS

Referentiecode	351-2655x (120°) 351-2656x (240°) 351-2657x (300°)
Afmetingen	112 x 105 x 148 mm (HxBxD)
Voedingsspanning	230 Vac / 50 Hz
Schakelvermogen relais	max. 2000 W, 8,7 A (cos φ = 1,0) max. 1000 VA, 4,35 A (cos φ = 0,5)
Detectiehoek 351-2655x	120° horizontaal
Detectiehoek 351-2656x	240° horizontaal
Detectiehoek 351-2657x	300° horizontaal
Detectiegebied	max. 16 m frontaal bij 3 m hoogte
Montagehoogte	2 – 5 m
Lichtgevoeligheid	5 – 2000 lux
Uitschakelvertraging	Impuls, 10 s tot 20 min
Beschermklasse	Klasse II
Beschermingsgraad	IP54
Omgevingstemperatuur	-20 tot +50 °C
Draaingang	∅ 2,5 mm
Markering	CE-gemarkeerd

12. WAARSCHUWINGEN VOOR INSTALLATIE

- De installatie moet worden uitgevoerd door een erkend installateur en volgens de geldende voorschriften.
- Deze handleiding moet aan de gebruiker worden overhandigd. Het moet bij het dossier van de elektrische installatie worden gevoegd en worden overgedragen aan eventuele nieuwe eigenaars. Bijkomende exemplaren zijn verkrijgbaar via de website of supportdienst van Niko. Op de Niko website is altijd de meest recente handleiding van het product terug te vinden.
- Tijdens de installatie moet rekening gehouden worden met (niet-limitatieve lijst):
 - de geldende wetten, normen en reglementen.
 - de stand van de techniek op het moment van de installatie.
 - deze handleiding die alleen algemene bepalingen vermeldt en moet worden gelezen in het kader van elke specifieke installatie.
 - de regels van goed vakmanschap.



Dit product voldoet aan alle toepasselijke Europese richtlijnen en verordeningen. Indien van toepassing, vind je de EU-verklaring van overeenstemming met betrekking tot dit product op www.niko.eu.

13. NIKO SUPPORT

Heb je twijfel? Of wil je het product omruilen in geval van een eventueel defect? Neem dan contact op met je groothandel of de Niko supportdienst:

- België: +32 3 778 90 80
 - Nederland: +31 880 15 96 10
- Contactgegevens en meer informatie vind je op www.niko.eu onder de rubriek "Hulp en advies".

14. GARANTIEBEPALINGEN

- De garantietermijn bedraagt vier jaar vanaf leveringsdatum. Als leveringsdatum geldt de factuurdatum van aankoop van het product door de consument. Als er geen factuur voorhanden is, geldt de productiedatum.
- De consument is verplicht Niko schriftelijk te informeren over het gebrek aan overeenstemming, en dit uiterlijk binnen de twee maanden na vaststelling.
- In geval van een gebrek aan overeenstemming heeft de consument enkel recht op een kosteloze herstelling of vervanging van het product, wat door Niko bepaald wordt.
- Niko is niet verantwoordelijk voor een defect of schade als gevolg van een foutieve installatie, oneigenlijk of onachtzaam gebruik, een verkeerde bediening, transformatie van het product, onderhoud in strijd met de onderhoudsvoorschriften of een externe oorzaak zoals vocht schade of schade door overspanning.
- De dwingende bepalingen in de nationale wetgeving over de verkoop van consumptiegoederen en de bescherming van consumenten in landen waar Niko rechtstreeks of via zuster- of dochtervennootschappen, filialen, distributeurs, agenten of vaste vertegenwoordigers verkoopt, hebben voorrang op bovenstaande bepalingen.



Dit product mag u niet bij het ongesorteerd afval gooien. Breng uw afgedankt product naar een containerpark of een erkend verzamelpunt. Net als producenten en importeurs speelt ook u een belangrijke rol in de bevordering van sortering, recycling en hergebruik van afgedankte elektrische en elektronische apparatuur. Om de ophaling en verwerking te kunnen financieren, heft de overheid in bepaalde gevallen een recyclingbijdrage (inbegrepen in de aankoopprijs van dit product).

Veillez lire le mode d'emploi entièrement avant l'installation et la mise en service. Veillez conserver ce mode d'emploi afin de pouvoir le consulter ultérieurement.

1. DESCRIPTION

Ce détecteur de mouvement avec fonction d'insensibilité aux animaux domestiques enregistre les personnes présentes ainsi que leurs mouvements à l'aide d'un capteur infrarouge passif (PIR). Sa sensibilité est maximale pour les mouvements transversaux dans la zone de détection (voir fig. 1a). Le détecteur est muni d'une protection anti-rampement. La sensibilité aux mouvements dirigés droit sur le détecteur est inférieure d'environ 50 % (voir fig. 1b).

Le détecteur est disponible en trois versions différentes, selon l'angle de détection :

- 120° : 351-2655x
- 240° : 351-2656x
- 300° : 351-2657x

Le détecteur ne s'enclenche que lorsque l'intensité programmée pour la luminosité naturelle (niveau de crépuscule) n'est plus atteinte. Il reste activé lorsque des mouvements humains sont détectés. Les animaux domestiques sont souvent la cause d'une activation fautive du détecteur. Pour limiter ce risque, la fonction d'insensibilité aux animaux domestiques est activée.

Contenu de l'emballage pour chaque détecteur	351-2655x	351-2656x	351-2657x
Télécommande utilisateur (voir fig. 5)	•	•	•
Masque d'obturation (zie fig. 4d)	•	•	•
Vis de fixation	•	•	•
Étrier de montage en angle (voir fig. 4c)			•

2. UTILISATION

Le détecteur permet de commander les éclairages intérieur et extérieur.

Lors de l'installation, veillez aux points suivants :

- Ne montez le détecteur que sur un plafond ou un mur stables.
- Cachez les objets en mouvement dans la portée de détection en obturant l'objectif.
- N'installez pas d'éclairage sous ou à moins d'1 mètre à côté du détecteur (voir fig 2).
- Ne montez pas le détecteur dans un flux direct d'air froid ou chaud.
- La fonction d'insensibilité aux animaux domestiques donne les meilleurs résultats lorsque le détecteur est monté à une hauteur de 2 à 3 m et incliné de 10° au maximum vers le bas (voir fig. 1d). Si l'inclinaison est supérieure à cette valeur, l'efficacité de la fonction est moindre.

3. MONTAGE

Le détecteur est conçu pour être monté sur un mur ou au plafond, à une hauteur de 2 à 5 m. Le rayon de la zone de détection dépend de l'angle d'inclinaison.

Vous montez le détecteur comme suit :

1. Désolidarisez le socle du détecteur et fixez-le sur le mur ou au plafond.
2. Raccordez le câblage à la borne (voir § 5).
3. Remplacez le détecteur sur le socle.
4. Configurez le détecteur (voir § 6).

4. CÂBLAGE

Raccordez le détecteur selon le schéma de raccordement de la fig. 7. Le conducteur de courant peut être connecté et déconnecté à l'entrée R à l'aide d'un bouton-poussoir extérieur. Utilisez à cette fin un bouton-poussoir N.O. sans LED d'indication et limitez la longueur des fils électriques.

Conducteur de courant	L
Conducteur neutre	N
Sortie relais	D1, D2 (*)
Bouton-poussoir N.O. (optionnel)	R

(*) Enlevez le cavalier entre L et D1 si vous ne souhaitez pas que la sortie soit sous tension. Si le cavalier est actif, la charge peut être raccordée directement à D2 (7b).

5. RACCORDER DES APPAREILS

Un courant d'allumage élevé diminue la durée de vie du relais intégré dans le détecteur. Respectez les prescriptions techniques du fabricant de l'éclairage, afin de ne pas surcharger le relais (voir fig. 3a et 3b). Nous recommandons de connecter un maximum de 3 à 4 détecteurs en parallèle. Le circuit de connexion reste ainsi clair. Si le nombre de cycles de connexion est plus élevé que la moyenne ou en cas de charges plus élevées, nous recommandons de dériver la charge via un relais ou un fusible extérieur.

6. CONFIGURATION

Le détecteur est prêt à fonctionner environ 1 minute après son raccordement au réseau d'électricité. Les réglages ne peuvent être modifiés que lorsque le détecteur est allumé. Vous pouvez modifier les réglages à l'aide des potentiomètres situés sur l'appareil ou de la télécommande 351-25320 (à commander séparément).

6.1. Temporisation de déconnexion

Vous réglez la temporisation de déconnexion après le dernier mouvement à l'aide du potentiomètre TIME (voir fig. 5h). Si la sortie relais est connectée à une minuterie d'escalier, vous devez régler l'interrupteur TIME sur 'impulsion' .

6.2. Sensibilité à la lumière

Le potentiomètre LUX vous permet de régler en continu le seuil de l'interrupteur crépusculaire, entre * (mode diurne, 2000 lux) et ☾ (mode nocturne, 5 lux) (voir fig. 5g).

6.3. Portée de détection

Le potentiomètre SENS vous permet de régler la sensibilité du capteur PIR (voir fig. 5e).

6.4. Insensibilité aux animaux domestiques

Le potentiomètre PET permet d'activer ou de désactiver l'insensibilité aux animaux domestiques (voir fig. 5f). Cette fonction réduit à peine la portée de détection, mais évite, dans 90 % des cas, que le système ne s'enclenche du fait des mouvements d'animaux domestiques.

7. BOUTON-POUSOIR EXTÉRIEUR

Ce bouton-poussoir permet toujours d'allumer ou d'éteindre la lumière. L'état (ON ou OFF) est prolongé à chaque détection. Après la dernière détection, l'état se maintient jusqu'à ce que la temporisation de déconnexion soit écoulée. En appuyant longuement sur le bouton-poussoir, vous sélectionnez la fonction 6 h ON ou 6 h OFF. Vous pouvez désactiver prématurément cette fonction en appuyant à nouveau brièvement sur le bouton :

appuyer pendant 0,1 – 2,0 s sur le bouton	mode automatique (ON/OFF)
appuyer pendant 2,0 – 4,0 s de manière continue sur le bouton	6 h ON
appuyer de manière continue sur le bouton > 4,0 s	6 h OFF

8. TÉLÉCOMMANDE UTILISATEUR (351-25315)

Cette mini-télécommande vous permet de placer le détecteur à distance dans la fonction 6 h ON/OFF (voir fig. 5a) (même fonction que le bouton-poussoir extérieur). La touche AUTO (voir fig. 5b) vous permet de replacer le détecteur en mode automatique ; les touches  et  vous permettent de respectivement activer ou désactiver l'insensibilité aux animaux domestiques.

9. AFFICHAGE

Les états ci-dessous sont affichés à l'aide de la LED d'indication située sur l'appareil. Vous pouvez modifier les réglages à l'aide des potentiomètres situés sur l'appareil, de la télécommande 351-25315 fournie avec l'appareil ou de la télécommande 351-25320, à commander séparément. Lors de la sauvegarde d'un paramètre modifié, le détecteur désactive brièvement la sortie relais.

État	Affichage LED	Description
Démarrage	■■■■■■■■■■	La LED clignote environ 1 min brièvement.
Modification d'un réglage	■■■	La LED clignote 3 x brièvement.
Insensibilité aux animaux domestiques désactivée	■■■	La LED clignote 3 x brièvement.
Insensibilité aux animaux domestiques activée	■	La LED clignote 1 x longuement.
Détection de mouvement	■	La LED clignote 1 x longuement.
6h ON ou 6h OFF	■ ■ ■ ■	La LED clignote pendant 6 heures.

10. REMÉDIER AUX PANNES

Panne	Solution
La charge ne commute pas.	<ul style="list-style-type: none"> La luminosité naturelle est trop élevée. Diminuez la luminosité naturelle. Contrôlez l'éclairage et le fusible. Désactivez l'insensibilité aux animaux domestiques. Augmentez la portée de détection.
La charge commute trop souvent.	<ul style="list-style-type: none"> La luminosité naturelle est trop basse. Augmentez la luminosité naturelle. Obtenez l'objectif (voir fig. 4d). Activez l'insensibilité aux animaux domestiques. Diminuez la portée de détection.

11. DONNÉES TECHNIQUES

Code de référence	351-2655x (120°) 351-2656x (240°) 351-2657x (300°)
Dimensions	112 x 105 x 148 mm (H x l x p)
Tension d'alimentation	230 Vac, 50 Hz
Puissance de commutation relais	max. 2000 W, 8,7 A (cos φ = 1,0) max. 1000 VA, 4,35 A (cos φ = 0,5)
Angle de détection 351-2655x	120° horizontal
Angle de détection 351-2656x	240° horizontal
Angle de détection 351-2657x	300° horizontal
Portée de détection	max. 16 m de front, à une hauteur de 3 m
Hauteur de montage	2 – 5 m
Sensibilité à la lumière	5 - 2 000 lux
Temporisation de déconnexion	Impulsion, 10 s à 20 min
Classe de protection	Classe II
Indice de protection	IP54
Température ambiante	-20° C à 50° C
Entrée de fil	Ø 2,5 mm
Marquage	Marquage CE

12. MISES EN GARDE CONCERNANT L'INSTALLATION

- L'installation doit être effectuée par un installateur agréé et dans le respect des prescriptions en vigueur.
- Ce mode d'emploi doit être remis à l'utilisateur. Il doit être joint au dossier de l'installation électrique et être remis aux nouveaux propriétaires éventuels. Des exemplaires supplémentaires peuvent être obtenus sur le site web ou auprès du service support de Niko.
- Il y a lieu de tenir compte des points suivants pendant l'installation (liste non limitative):
 - les lois, les normes et les réglementations en vigueur.
 - l'état de la technique au moment de l'installation.
 - ce mode d'emploi qui stipule uniquement des dispositions générales et doit être lu dans le cadre de toute installation spécifique.
 - les règles de l'art.



Ce produit est conforme à l'ensemble des directives et règlements européens applicables. Le cas échéant, vous trouverez la déclaration UE de conformité relative à ce produit sur le site www.niko.eu.

13. SUPPORT DE NIKO

En cas de doute ou si vous voulez échanger le produit en cas de défaut éventuel, veuillez prendre contact avec votre grossiste ou avec le service support de Niko:

- Belgique: +32 3 778 90 80
- France: +33 820 20 66 25

Vous trouverez les coordonnées et de plus amples informations sur le site www.niko.eu, sous la rubrique "Aide et conseils".

14. DISPOSITIONS DE GARANTIE

- Le délai de garantie est de quatre ans à partir de la date de livraison. La date de la facture d'achat par le consommateur est considérée comme la date de livraison. En l'absence de facture, la date de fabrication est valable.
- Le consommateur est tenu de prévenir Niko par écrit de tout défaut de conformité, dans un délai maximum de deux mois après constatation.
- En cas de défaut de conformité, le consommateur peut uniquement prétendre à la réparation gratuite ou au remplacement gratuit du produit, selon l'avis de Niko.
- Niko ne peut être tenu pour responsable d'un défaut ou de dégâts résultant d'une installation fautive, d'une utilisation impropre ou négligente, d'une commande erronée, d'une transformation du produit, d'un entretien contraire aux consignes d'entretien ou d'une cause externe telle que de l'humidité ou une surtension.
- Les dispositions contraignantes de la législation nationale ayant trait à la vente de biens de consommation et à la protection des consommateurs des différents pays où Niko procède à la vente directe ou par l'intermédiaire d'entreprises sœurs, de filiales, de succursales, de distributeurs, d'agents ou de représentants fixes, prévalent sur les dispositions susmentionnées.



Ce produit ne peut pas être jeté avec les déchets non triés. Apportez vos équipements obsolètes électriques et électroniques à un point de collecte agréé. Tout comme les producteurs et importateurs, vous jouez un rôle important dans le triage, le recyclage et la réutilisation des appareils électriques et électroniques. Afin de pouvoir financer la collecte et le traitement écologique, les autorités imposent dans certains cas une cotisation de recyclage (comprise dans le prix d'achat de ce produit).



EMBALLAGES
CARTONS ET PAPIER
À TRIER

Handbuch vor Montage und Inbetriebnahme vollständig durchlesen. Bewahren Sie dieses Handbuch sorgfältig für einen späteren Gebrauch auf.

1. BESCHREIBUNG

Dieser Bewegungsmelder mit Kleintier-Unterdrückung erfasst Personenbewegungen und Personenanwesenheit mittels Passiv-infrarotsensor (PIR). Er ist am empfindlichsten gegenüber Bewegungen, die quer durch den Erfassungsbereich verlaufen (siehe Abb. 1a). Der Melder ist mit einem Unterkreischschutz ausgestattet. Die Empfindlichkeit für Bewegungen auf den Bewegungsmelder zu ist um ca. 50% reduziert (siehe Abb. 1b).

Es gibt den Melder in drei verschiedenen Versionen mit unterschiedlichen Erfassungswinkeln:

- 120°: 351-2655x
- 240°: 351-2656x
- 300°: 351-2657x

Der Melder schaltet erst, wenn der eingestellte Helligkeitswert (Dämmerungsschwelle) unterschritten ist. Er bleibt aktiv, solange Personenbewegungen detektiert werden. Haustiere verursachen häufig Fehlschaltungen. Um die Fehlschaltungen zu minimieren, wird die Kleintier-Unterdrückung aktiviert.

Lieferumfang pro Melder	351-2655x	351-2656x	351-2657x
Benutzerfernbedienung (siehe Abb. 5)	•	•	•
Abdeckmaske (siehe Abb. 4d)	•	•	•
Befestigungsschrauben	•	•	•
Eckmontagebügel (siehe Abb. 4c)			•

2. ANWENDUNG

Der Melder ist für den Innen- und Außenbereich zur Steuerung von Leuchten geeignet.

Bei der Installation beachten:

- Nur an stabilen Decken oder Wänden montieren.
- Bewegliche Gegenstände im Erfassungsbereich durch Abdecken der Linse ausblenden.
- Keine Leuchten unterhalb oder weniger als 1 m neben dem Melder platzieren (siehe Abb. 2).
- Den Melder nicht in direkten Kalt- oder Warmluftstrom montieren.
- Die Kleintier-Unterdrückung funktioniert optimal bei einer Montagehöhe von 2 bis 3 m, wenn der Melder maximal 10° nach unten geneigt ist (siehe Abb. 1d). Bei stärkerer Neigung wird die Kleintier-Unterdrückung beeinträchtigt.

3. MONTAGE

Der Melder ist für Wand- und Deckenmontage von 2 bis 5 m Höhe vorgesehen. Der Radius des Erfassungsbereichs ist abhängig vom Neigungswinkel.

Montieren Sie den Detektor wie folgt:

1. Entfernen Sie den Sockel vom Melder und befestigen Sie diesen an Wand oder Decke.
2. Schließen Sie die Verdrahtung an die Klemme an (siehe § 5).
3. Setzen Sie den Melder erneut in den Sockel ein.
4. Konfigurieren Sie den Melder (siehe § 6).

4. VERDRAHTUNG

Schließen Sie den Melder nach dem Anschlussplan aus Abb. 7 an. Mit einem externen Drucktaster können Sie den stromführenden Leiter zum R-Eingang an- und ausschalten. Verwenden Sie zu diesem Zweck einen Schließerdrucktaster ohne Anzeige-LED und beschränken Sie die Länge der Stromdrähte.

Stromführender Leiter	L
Neutralleiter	N
Schaltausgang Relais	D1, D2 (*)
Schließerdrucktaster (optional)	R

(*) Für einen potentialfreien Schaltausgang die Drahtbrücke zwischen L und D1 entfernen. Bei eingesetzter Drahtbrücke kann die Last direkt an D2 angeschlossen werden (7b).

5. ANSCHLUSS VON VERBRAUCHERN

Hohe Einschaltströme verkürzen die Lebensdauer des im Melder integrierten Relais. Beachten Sie die technischen Angaben des Leuchten- bzw. Leuchtmittelherstellers, damit das Relais nicht überbelastet wird (siehe Abb. 3a und 3b). Wir empfehlen, maximal 3–4 Melder parallel zu schalten. Hierdurch bleibt der Schaltkreis übersichtlich. Bei überdurchschnittlich häufigen Schaltzyklen oder bei erhöhten Lasten empfehlen wir, die Last über ein externes Relais oder einen externen Lastschuttschalter zu schalten.

6. KONFIGURATION

Der Melder ist ca. 1 Minute nach dem Anschluss ans Stromnetz betriebsbereit. Sie können die Einstellungen nur dann ändern, wenn der Melder angeschaltet ist. Sie können die Einstellungen mithilfe der Potentiometer am Gerät oder der Fernbedienung 351-25320 (separat erhältlich) ändern.

6.1. Ausschaltverzögerung

Mit dem TIME-Potentiometer stellen Sie die Ausschaltverzögerung nach der letzten Bewegung ein (siehe Abb. 5h). Wenn der Relaisausgang mit einem Treppenhausautomaten verbunden ist, müssen Sie den TIME-Schalter auf „Impuls“ einstellen .

6.2. Lichtempfindlichkeit

Mit dem LUX-Potentiometer stellen Sie den Schwellenwert des Dämmerungsschalters stufenlos zwischen * (Tagesmodus, 2000 Lux) und ☾ (Nachtmodus, 5 Lux) ein (siehe Abb. 5g).

6.3. Erfassungsbereich

Mit dem SENS-Potentiometer stellen Sie die Empfindlichkeit des PIR-Sensors ein (siehe Abb. 5e).

6.4. Kleintier-Unterdrückung

Mit dem PET-Potentiometer wird die Kleintier-Unterdrückung aktiviert oder deaktiviert (siehe Abb. 5f). Die Kleintier-Unterdrückung reduziert den Erfassungsbereich minimal, blendet dafür jedoch 90% der Einschaltungen, welche durch Kleintiere verursacht werden, aus.



7. EXTERNER TASTER

Mit diesem Drucktaster können Sie das Licht jederzeit an- oder ausschalten. Der Zustand (ON oder OFF) wird bei jeder Erfassung verlängert. Nach der letzten Erfassung ist der Zustand aktiv, bis die Ausschaltverzögerung abgelaufen ist.

Mit einem langen Druck auf den Drucktaster wählen Sie die Funktion 6h ON oder 6h OFF. Diese Funktion wird durch erneutes kurzzeitiges Drücken des Tasters vorzeitig beendet:







Taster 0,1 - 2,0 s drücken	Automatikmodus (ON/OFF)
Taster 2,0–4,0 s gedrückt halten	6 h ON
Taster > 4,0 s gedrückt halten	6 h OFF

8. BENUTZERFERNBEDIENUNG (351-25315)

Mit dieser Mini-Fernbedienung können Sie den Melder auf die Entfernung in die Funktion 6 h ON/OFF versetzen (siehe Abb. 5a) (dieselbe Funktion wie beim externen Drucktaster). Mit der AUTO-Taste (siehe Abb. 5b) schaltet der Melder erneut in den automatischen Modus um und mit Tasten  und  schalten Sie die Kleintier-Unterdrückung jeweils an oder aus.

9. ANZEIGE

Die unten aufgeführten Zustände werden mithilfe der Anzeige-LED am Gerät angezeigt. Sie können die Einstellungen mithilfe der Potentiometer am Gerät, der mitgelieferten Benutzerfernbedienung 351-25315 oder der separat erhältlichen Fernbedienung 351-25320 ändern. Beim Speichern einer Parameteränderung schaltet der Melder den Relaisausgang kurzzeitig aus.

Status	Anzeige	Beschreibung
Starten		Die LED blinkt ca. 1 min kurz
Änderung einer Einstellung		Die LED blinkt 3x kurz
Kleintier-Unterdrückung AUS		Die LED blinkt 3x kurz
Kleintier-Unterdrückung AN		Die LED blinkt 1x lang
Bewegungserfassung		Die LED blinkt 1x lang
6h ON oder 6h OFF		Die LED blinkt 6 Stunden lang

10. STÖRUNGSBESEITIGUNG

Störung	Lösung
Die Last schaltet nicht.	<ul style="list-style-type: none"> • Die Tageslichtstärke ist zu hoch. Senken Sie die Tageslichtstärke. • Überprüfen Sie die Beleuchtung und die Sicherung. • Deaktivieren Sie die Kleintier-Unterdrückung. • Vergrößern Sie den Erfassungsbereich.
Die Last schaltet zu häufig.	<ul style="list-style-type: none"> • Die Tageslichtstärke ist zu niedrig. Erhöhen Sie die Tageslichtstärke. • Decken Sie die Linse ab (siehe Abb. 4d) • Aktivieren Sie die Kleintier-Unterdrückung. • Verkleinern Sie den Erfassungsbereich.

11. TECHNISCHE DATEN

Referenzcode	351-2655x (120°) 351-2656x (240°) 351-2657x (300°)
Abmessungen	112 x 105 x 148 mm (HxBxT)
Versorgungsspannung	230 Vac / 50 Hz
Schaltleistung Relais	max. 2000 W, 8,7 A (cos φ = 1,0) max. 1000 VA, 4,35 A (cos φ = 0,5)
Erfassungswinkel 351-2655x	120° horizontal
Erfassungswinkel 351-2656x	240° horizontal
Erfassungswinkel 351-2657x	300° horizontal
Erfassungsbereich	max. 16 m frontal bei 3 m Höhe
Montagehöhe	2 – 5 m
Lichtempfindlichkeit	5 - 2000 Lux
Ausschaltverzögerung	Impuls, 10 s bis 20 min
Schutzklasse	Klasse II
Schutzart	IP54
Umgebungstemperatur	-20 bis +50 °C
Leistungsanschluss	Ø 2,5 mm
Kenzeichnung	CE-Kenzeichnung

12. WARNHINWEISE FÜR DIE INSTALLATION

- Die Installation darf ausschließlich von einer Elektrofachkraft unter Berücksichtigung der geltenden Vorschriften ausgeführt werden.
- Diese Gebrauchsanleitung muss dem Benutzer ausgehändigt werden. Die Gebrauchsanleitung ist den Unterlagen der elektrischen Anlage beizufügen und muss auch eventuellen neuen Besitzern ausgehändigt werden. Zusätzliche Exemplare erhalten Sie über die Internetseiten von Niko oder über den Kundendienst von Niko.
- Beachten und berücksichtigen Sie bei der Installation unter anderem folgende Punkte:
 - die gültigen Gesetze, Normen und Richtlinien.
 - den Stand der Technik zum Zeitpunkt der Installation.
 - die in dieser Gebrauchsanleitung aufgeführten Anweisungen, wobei diese Gebrauchsanleitung nur allgemein gültige Bestimmungen enthält, die für jede Anlage spezifisch angewendet werden müssen.
 - die allgemein anerkannten Regeln fachmännischer Arbeit.



Dieses Produkt erfüllt alle anwendbaren europäischen Richtlinien und Verordnungen. Die für dieses Produkt zutreffende EU-Konformitätserklärung erhalten Sie gegebenenfalls unter www.niko.eu.

13. NIKO UNTERSTÜTZUNG

Bei Zweifel oder falls Sie bei einem eventuellen Defekt des Produkts noch Fragen bezüglich des Umtausches haben, dann nehmen Sie bitte Kontakt auf mit dem Kundendienst von Niko (Belgien: +32 3 778 90 80) oder wenden Sie sich an Ihren Großhändler. Kontaktdaten und weitere Informationen erhalten Sie im Internet unter www.niko.eu in der Rubrik "Unterstützung und Beratung".

14. GARANTIEBEDINGUNGEN

- Der Garantiezeitraum beträgt vier Jahre ab Lieferdatum. Als Lieferdatum gilt das Rechnungsdatum zum Zeitpunkt des Kaufs durch den Endverbraucher. Falls keine Rechnung mehr vorhanden ist, gilt das Produktionsdatum.
- Der Endverbraucher ist verpflichtet, Niko schriftlich über einen Produktmangel innerhalb von zwei Monaten nach dessen Feststellung zu informieren.
- Im Falle eines Mangels hat der Endverbraucher nur Recht auf kostenlose Reparatur oder Ersatz des Produkts. Eine Entscheidung darüber obliegt allein Niko.
- Niko ist nicht für Mängel oder Schäden verantwortlich, die durch fehlerhafte Installation, nicht bestimmungsgemäßen oder unsachgemäßen Gebrauch, durch falsche Bedienung, Anpassen/Ändern des Produktes, infolge von unsachgemäßer Wartung entgegen den Wartungsvorschriften oder die sich aus äußeren Umständen, wie beispielsweise infolge Feuchtigkeit oder Überspannung, ergeben.
- Zwingende Vorschriften der nationalen Gesetzgebung bezüglich des Verkaufs von Konsumgütern und zum Verbraucherschutz haben vor den obigen Bestimmungen Vorrang in den Ländern, in denen Niko direkt oder über seine Neben- oder Tochtergesellschaften, Filialen, Vertriebsstellen, Agenten oder über feste Vertreter verkauft.



Dieses Produkt darf nicht mit dem normalen Haus- bzw. Restmüll entsorgt werden. Das zu entsorgende Gerät muss zu einer Mülldeponie oder einer Sondermüllsammelstelle gebracht werden. Neben den Herstellern und Importeuren haben auch Sie als Verbraucher eine Verantwortung bei der Mülltrennung, dem Recycling und der Wiederverwertung von elektrischen und elektronischen Geräten die entsorgt werden sollen. Um die Entsorgung und Verarbeitung finanzieren zu können, hat die Regierung in bestimmten Fällen einen Recycling-Beitrag festgelegt, der im Kaufpreis dieses Produktes enthalten ist.

Read the complete user manual before carrying out the installation and activating the system. Keep this manual for future reference.

1. DESCRIPTION

This pet insensitive motion detector registers the presence of persons and their movements via a passive infrared sensor (PIR). It is most sensitive for diagonal movements passing through the detection area (see fig. 1a). The sensor is equipped with the elimination of creeping zones. The sensitivity for movements directly towards the sensor is about 50% less (see fig. 1b).

The motion detector comes in three different versions, depending on the detection angle:

- 120°: 351-2655x
- 240°: 351-2656x
- 300°: 351-2657x

The sensor only switches on once the set daylight condition (twilight level) is no longer reached. It remains active as long as human movement is detected. Often pets are the reason the motion detector switches on incorrectly. To limit this, the insensitivity function for pets is activated.

Contents packaging per motion detector	351-2655x	351-2656x	351-2657x
User remote control (see fig. 5)	•	•	•
Cover mask (see fig. 4d)	•	•	•
Mounting screws	•	•	•
Bracket for corner mounting (see fig. 4c)			•

2. USE

The motion detector is suitable for controlling lighting.

Be aware of the following during installation:

- Mount the motion detector solely on stable ceilings.
- Hide moving objects within detection range by shielding the lens.
- Do not place any lighting closer than 1 m from the sensor (see fig 2).
- Do not mount the motion detector in the path of direct cold or hot air flow.
- The insensitivity function for pets works best at a mounting height of 2 to 3 m, when the sensor has a maximum 10° downwards angle (see fig. 1d). If it has a larger angle, the function does not work as well.

3. MOUNTING

The sensor is designed for mounting on the wall and ceiling, at a height of 2 to 5 m. The radius of the detection range depends on the angle.

The detector is mounted as follows:

1. Release the base from the motion detector and mount it to the wall or ceiling.
2. Connect the wires to the clamp (see § 5).
3. Place the detector on the base again.
4. Configure the motion detector (see § 6).

4. WIRING

Connect the detector as shown in the wiring diagram in fig. 7. You can switch the conductor to the R entrance on and off with an external push button. Use a NO push button without indication LED and limit the length of the electrical wires.

Conductor	L
Neutral conductor	N
Output relay	D1, D2 (*)
NO push button (optional)	R

(*) Remove the jumper between L and D1 if you do not want the output to be connected. If the jumper is active, the load can be connected directly to D2 (7b).

5. CONNECT DEVICES

A high inrush current decreases the life span of the relay integrated into the sensor. Respect the technical specifications of the lighting manufacturers to prevent overloading the relay (see fig. 3a and 3b). We recommend switching a maximum of 3 to 4 motion detectors in parallel. This keeps the switching circuit organized. If the average number of switching cycles is more than average or in case of increased burden, we recommend to run the load via an external relay or an external fuse.

6. CONFIGURATION

The motion detector is ready for use approximately 1 minute after connection to the electricity grid. The settings can only be changed while the motion detector is switched on. You can change the settings using the potentiometers on the device or the remote control 351-25320 (to be ordered separately).

6.1. Switch-off delay

Using the TIME potentiometer, the switch-off delay after the final movement is set (see fig. 5b). Once the relay output is connected to a staircase timer, set the TIME switch to 'impulse' .

6.2. Light sensitivity

Using the LUX potentiometer, you can set the threshold value of the twilight switch continuously * (daytime mode, 2,000 lux) and C (night mode, 5 lux) (see fig. 5g).

6.3. Detection range

Using the SENS potentiometer, you can set the sensitivity of the PIR sensor (see fig. 5e).

6.4. Insensitivity to pets



With the PET potentiometer, the insensitivity to pets is activated or deactivated (see fig. 5f). This function hardly reduces the detection range, however 90% of the time it does prevent the system from switching on due to movements of pets.

7. EXTERNAL PUSH BUTTON

With this push button, the light can always be switched on and off. The status (ON or OFF) is extended with each detection. After the final detection, the status remains the same until the switch-off delay has lapsed. With a long push on the push button, you can choose the function 6 h ON or 6 h OFF. This function can be switched off earlier, by briefly pushing the button:

press button 0.1 – 2.0 s	automatic mode (ON/OFF)
press button 2.0 – 4.0 s	6 h ON
press button > 4.0 s	6 h OFF

8. USER REMOTE CONTROL (351-25315)

With this mini remote control, you can remotely switch on the function 6 h ON/OFF (see fig. 5a) (same function as with external push button). With the button AUTO (see fig. 5b) you switch the motion detector back into automatic mode and with the buttons  and  you can switch the insensitivity to pets on or off.

9. DISPLAY

The statuses pictured below are shown with the indication LED on the device. You can change the settings using the potentiometers on the device, the included user remote control 351-25315 or the remote control 351-25320 (to be ordered separately). When saving a changed parameter, the sensor briefly switches the relay output off.

Status	LED display	Description
Initialisation	■■■■■■■■■■	The LED flashes briefly for approximately 1 min.
Changing a setting	■■■	The LED flashes briefly 3 times
Insensitivity to pets OFF	■■■	The LED flashes briefly 3 times
Insensitivity to pets ON	■	The LED flashes long once
Motion detection	■	The LED flashes long once
6h ON or 6h OFF	■ ■ ■ ■	The LED flashes for 6 hours

10. TROUBLESHOOTING

Malfunction	Solution
The load is not switching.	<ul style="list-style-type: none"> The daylight level is too high. Decrease the daylight level. Check the lighting and the fuse. Deactivate the insensitivity to pets. Increase the detection range.
The load is switching too often.	<ul style="list-style-type: none"> The daylight level is too low. Increase the daylight level. Shield the lens (see fig. 4d). Activate the insensitivity to pets. Decrease the detection range.

11. TECHNICAL DATA

Reference code	351-2655x (120°) 351-2656x (240°) 351-2657x (300°)
Dimensions	112 x 105 x 148 mm (HxWxD)
Power supply voltage	230 Vac / 50 Hz
Switching capacity relay	max 2,000 W, 8.7 A (cos φ = 1.0) max 1,000 VA, 4.35 A (cos φ = 0.5)
Detection angle 351-2655x	120° horizontal
Detection angle 351-2656x	240° horizontal
Detection angle 351-2657x	300° horizontal
Detection range	max 16 m frontal at 3 m height
Mounting height	2 – 5 m
Light sensitivity	5 - 2,000 lux
Switch-off delay	Impulse, 10 s to 20 min
Protection class	Class II
Protection degree	IP54
Ambient temperature	-20 to +50 °C
Wire input	Ø 2.5 mm
Marking	CE marked

12. WARNINGS REGARDING INSTALLATION

- The installation should be carried out by a registered installer and in compliance with the statutory regulations.
- This user manual should be presented to the user. It should be included in the electrical installation file, and it should be passed on to any new owners. Additional copies are available on the Niko website or via the Niko support service.
- During installation, the following should be taken into account (non-exhaustive list):
 - the statutory laws, standards and regulations.
 - the technology currently available at the time of installation.
 - this user manual, which only states general regulations and should therefore be read within the scope of each specific installation.
 - the rules of proper workmanship.



This product complies with all of the relevant European guidelines and regulations. If applicable, you can find the EU declaration of conformity regarding this product at www.niko.eu.

13. NIKO SUPPORT

In case of doubt or for the specific exchange procedure in case of a possible defect, contact the Niko support service in Belgium at +32 3 778 90 80 or your wholesaler/installer. Contact details and more information can be found at www.niko.eu under the "Help and advice" section.

14. GUARANTEE PROVISIONS

- The period of guarantee is four years from the date of delivery. The delivery date is the invoice date of purchase of the product by the consumer. If there is no invoice, the date of production applies.
- The consumer is obliged to inform Niko in writing about the non-conformity, within two months after stating the defect.
- In case of a non-conformity, the consumer only has the right to a product repair or replacement free of charge, which shall be decided by Niko.
- Niko shall not be held liable for a defect or damage resulting from incorrect installation, improper or careless use, incorrect operation, transformation of the product, maintenance that does not adhere to the maintenance instructions or an external cause, such as damage due to moisture or overvoltage.
- The compulsory regulations of the national legislation concerning the sale of consumer goods and the protection of the consumer in the countries where Niko sells, directly or via sister companies, subsidiaries, chain stores, distributors, agents or permanent sales representatives, take priority over the above-mentioned rules and regulations.



Do not dump this product with the unsorted waste. Bring it to a recognised waste collection point. Together with producers and importers, you have an important role to play in the advancement of sorting, recycling and reusing discarded electrical and electronic appliances. In order to finance the waste collection and processing, the government levies a recycling contribution in some cases (included in the purchase price of this product).

Pred inštaláciou a spustením systému si prečítajte celý návod. Návod si uschovajte na budúce použitie.

1. OPIS

Tento detektor pohybu má možnosť „necitlivosti“ voči pohybu domácich zvierat a prítomnosť osôb a ich pohyby zaznamenáva prostredníctvom pasívneho infračerveného snímača (PIR). Najcitlivejšie reaguje na diagonálne pohyby, ktoré prechádzajú oblasťou snímania (viď. obr. 1a). Tento snímač je vybavený možnosťou odstránenia tzv. „plavivých“ zón. Citlivosť na pohyby smerujúce priamo na snímač je menšia asi o 50% (viď. obr. 1b).

Tento detektor pohybu je dostupný v troch verziách, pričom každá má iný detekčný uhol:

- 120°: 351-2655x
- 240°: 351-2656x
- 300°: 351-2657x

Snímač sa zapne len vtedy, keď úroveň intenzity denného svetla klesne pod nastavenú úroveň (súmrakové nastavenie). Nevypne sa dokiaľ je zaznamenaný pohyb osôb. Domáca zvieratá veľmi často omylom spúšťajú detektor pohybu. Aby sme tomu zabránili, má tento detektor aktivovanú funkciu „necitlivosti“ voči domácim zvieratám.

Obsah balenia pri každom detektore pohybu	351-2655x	351-2656x	351-2657x
Používateľské diaľkové ovládanie (viď. obr. 5)	•	•	•
Clona (viď. obr. 4d)	•	•	•
Montážne skrutky	•	•	•
Svorka na montáž do rohov a kútov (viď. obr. 4c)			•

2. POUŽITIE

Detektor prítomnosti je vhodný na ovládanie osvetlenia.

Počas inštalácie si dávajte pozor na nasledovné pokyny:

- Detektor pohybu montujte len na stabilné stropy.
- Pohybujúce sa objekty v oblasti snímania prekryte na šošovke detektora pomocou clony.
- Neumiestňujte žiadne osvetlenie vo vzdialenosti menšej ako 1 meter od snímača (viď. obr. 2).
- Nemontujte detektor pohybu do cesty priameho prúdenia teplého alebo studeného vzduchu.
- Funkcia „necitlivosti“ voči domácim zvieratám najlepšie funguje pri montážnej výške od 2 do 3 m a keď snímač má max. 10° uhol poklesu (viď. obr. 1d). Ak je tento uhol väčší, tak táto funkcia nebude až taká účinná.

3. INŠTALÁCIA

Snímač je navrhnutý pre montáž na stenu alebo strop vo výške od 2 do 5 m. Rozsah oblasti snímania závisí od uhla. Detektor sa montuje nasledovným spôsobom:

1. Uvoľníte pristrojový spodok z detektora pohybu a namontujte ho na stenu alebo strop.
2. Prípojte vodiče na svorku (viď. § 5).
3. Detektor znovu umiestnite na pristrojový spodok.
4. Nakonfigurujte detektor pohybu (viď. § 6).

4. VEDEŇIE

Zapojte detektor podľa schémy zapojenia na obr. 7. Pomocou vonkajšieho tlačidla môžete zapínať alebo vypínať vodič pre vstup R. Použite NO tlačidlo bez LED kontroly a dbajte na dĺžku elektrických vodičov.

Vodič	L
Nulový vodič	N
Výstupné relé	D1, D2 (*)
NO tlačidlo (voliteľné)	R

(*) Odstráňte prepojku medzi L a D1 ak nechcete, aby bol pripojený výstup. Ak je prepojka zapnutá, môžete záťaž pripojiť priamo na D2 (7b).

5. PRIPOJENIE ZARIADENÍ

Vysoký nárazový prúd znižuje životnosť relé integrovaného do snímača. Dbajte na technické špecifikácie od výrobcu osvetlenia, aby ste nepreťažili relé (viď. obr. 3a a 3b). Odporúčame paralelne zapnúť maximálne 3 až 4 detektory pohybu. Vďaka tomu bude spínací obvod dobre usporiadaný. V prípade, že ste prekročili štandardný počet spínacích obvodov alebo je zväčšená záťaž, odporúčame záťaž napojiť na vonkajšie relé alebo vonkajšiu poistku.

6. KONFIGURÁCIA

Detektor pohybu je pripravený na použitie približne jednu minútu potom, čo bol pripojený na elektrickú sieť. Nastavenia detektora pohybu môžete zmeniť iba vtedy, keď je detektor zapnutý. Nastavenia zmeníte pomocou potenciometrov na zariadení alebo pomocou diaľkového ovládania 351-25320 (je potrebné zakúpiť samostatne).

6.1. Oneskorenie vypnutia.

Pomocou potenciometra TIME (časovač) nastavíte oneskorenie vypnutia po poslednom zaregistrovanom pohybe (viď. obr. 5b). Keď je výstup relé napojený na časovač schodiska, nastavte potenciometer TIME do polohy „impulz“ .

6.2. Svetelná citlivosť

Pomocou potenciometra LUX plynulo nastavíte hraničnú hodnotu súmrakového spínača * (denný režim, 2 000 luxov) a ☾ (nočný režim, 5 luxov) (viď. obr. 5g).

6.3. Snímaná oblasť

Pomocou potenciometra SENS nastavíte citlivosť PIR snímača (viď. obr. 5e).

6.4. „Necitlivosť“ voči domácim zvieratám

Pomocou potenciometra PET (domáce zvieratá) zapnete alebo vypnete funkciu „necitlivosti“ voči domácim zvieratám (viď. obr. 5f). Táto funkcia takmer ani nezmenšuje oblasť snímania, ale v 90 % zo všetkých prípadov, zabráni tomu, aby sa systém zapojil pri pohybe domácich zvierat.



7. EXTERNÉ TLAČIDLO

Pomocou tohto tlačidla môžete kedykoľvek vypnúť alebo zapnúť osvetlenie. Stav (ZAP alebo VYP) sa predlží vždy keď snímač niečo zaregistruje, alebo keď nič nebolo zaregistrované. Po poslednej aktivite bude stav pretrvávajúť až kým nevyprší čas oneskorenia vypnutia.

Dlhým stlačením tlačidla si vybrať funkciu 6 h (6 h ON/ZAP alebo 6 h OFF/VYP). Túto funkciu môžete potom vypnúť skôr ako ubehne 6 hodín. Stačí krátko stlačiť tlačidlo:







stlačte tlačidlo 0,1 – 2,0 s	automatický režim (ZAP/VYP)
stlačte tlačidlo 2,0 – 4,0 s	6 h ON/ZAP
stlačte tlačidlo > 4,0 s	6 h OFF/VYP

8. POUŽÍVATEĽSKÉ DIAĽKOVÉ OVLÁDANIE (351-25315)

Pomocou tohto mini diaľkového ovládania môžete na diaľku zapnúť funkciu 6 h ON/ZAP alebo OFF/VYP (viď. obr. 5a) (tá istá funkcia ako pri použití vonkajšieho tlačidla). Pomocou tlačidla AUTO (viď. obr. 5b) prepnete detektor pohybu naspäť do automatického režimu a pomocou tlačidiel  alebo  funkciu „necitlivosti“ voči zvieratám buď vypnete, alebo zapnete.

9. DISPLEJ

Nižšie uvedené stavy indikuje LED kontrolka na zariadení. Nastavenia zmeníte pomocou potenciometrov na zariadení, pribaleného používateľského diaľkového ovládania 351-25315 alebo pomocou diaľkového ovládania 351-25320 (je potrebné zakúpiť samostatne). Pri ukladaní zmeneného parametra snímač na krátku dobu vypne výstupné relé.

Status	LED displej	Opis
Inicializácia		LED bude krátko blikať po dobu cca 1 min.
Zmena nastavenia		LED trikrát krátko zabliká
„Necitlivosť“ voči domácim zvieratám OFF/VYP		LED trikrát krátko zabliká
„Necitlivosť“ voči domácim zvieratám ON/ZAP		LED raz dlho zabliká
Detekcia pohybu		LED raz dlho zabliká
6h ON/ZAP alebo 6h OFF/VYP		LED bude blikať po dobu 6 hodín

10. ODSTRANOVANIE PROBLÉMOV

Porucha	Riešenie
Záťaž nespína.	<ul style="list-style-type: none"> • Intenzita denného svetla je príliš veľká. Znížte intenzitu denného svetla • Skontrolujte osvetlenie a poistku. • Vypnite „necitlivosť“ voči domácim zvieratám. • Zväčšite oblasť snímania.
Záťaž spína príliš často.	<ul style="list-style-type: none"> • Intenzita denného svetla je príliš nízka. Zvýšte intenzitu denného svetla • Zaočloňte/zakryte šošovku/objektív (viď. obr. 4d). • Zapnite „necitlivosť“ voči domácim zvieratám. • Zmenšite oblasť snímania.

11. TECHNICKÉ ÚDAJE

Katalógové číslo	351-2655x (120°) 351-2656x (240°) 351-2657x (300°)
Rozmery	112 x 105 x 148 mm (V x Š x H)
Sieťové napätie	230 Vac / 50 Hz
Kapacitná záťaž relé	max 2 000 W, 8,7 A (cos φ = 1.0) max 1 000 VA, 4,35 A (cos φ = 0.5)
Detekčný uhol 351-2655x	120° horizontálne
Detekčný uhol 351-2656x	240° horizontálne
Detekčný uhol 351-2657x	300° horizontálne
Snímaná oblasť	max 16 m (smerom dopredu) vo výške 3 m
Montážna výška	2 až 5 m
Svetelná citlivosť	5 - 2 000 luxov
Oneskorenie vypnutia.	impulz, 10 sek. až 20 min
Stupeň ochrany	trieda II
Stupeň ochrany	IP54
Okolité teplota	-20 až +50 °C
Vstup vodičov	Ø 2,5 mm
Označenie	CE označenie

12. PRÁVNE UPOZORNENIA

- Inštaláciu musí vykonať kvalifikovaný odborník v súlade s platnými predpismi.
- Tento návod musí byť odovzdaný užívateľovi. Musí byť súčasťou dokumentácie o elektrickej inštalácii a musí byť odovzdaný každému novému užívateľovi. Ďalšie kópie návodu sú dostupné na web stránke Niko alebo cez služby zákazníkom. Najnovší návod na inštaláciu tohto výrobku je k dispozícii na internetových stránkach Niko.
- Počas inštalácie je potrebné brať do úvahy nasledovné (neobmedzuje sa iba na nasledovný zoznam):
 - aktuálne zákony, normy a vyhlášky.
 - aktuálny stav technológie v čase inštalácie.
 - tento návod, ktorý obsahuje iba všeobecné pravidlá, je potrebné použiť s ohľadom na špecifiká každej inštalácie.
 - pravidlá správnej inštalácie.



Tento výrobok spĺňa všetky relevantné Európske predpisy a nariadenia. V prípade potreby nájdete príslušné EÚ vyhlásenie o zhode na www.niko.eu.

13. NIKO TECHNICKÁ PODPORA

Ak máte otázky, obráťte sa na zástupcu firmy Niko (Slovenská republika: +421 2 63 825 155) alebo váš veľkoobchod. Ďalšie informácie a kontakty nájdete na stránke www.niko.eu v sekcii "Pomoc a podpora".

14. ZÁRUČNÉ PODMIENKY

- Záručná doba je štyri roky od dátumu dodávky. Za dátum dodávky sa považuje dátum fakturácie alebo vydania iného daňového dokladu zákazníkom. Ak takýto doklad nie je k dispozícii, platí dátum výroby.
- Zákazník je povinný písomnou formou informovať Niko o poruche do dvoch mesiacov od jej objavenia.
- V prípade poruchy výrobku má zákazník nárok na bezplatnú opravu alebo výmenu (na základe posúdenia firmy Niko).
- Niko nenesie zodpovednosť za poruchu alebo poškodenie spôsobené nesprávnou inštaláciou, nesprávnym alebo nebalým použitím, prepravou výrobku, nesprávnou údržbou, alebo vonkajšími vplyvmi ako sú zvýšená vlhkosť či prepätie.
- Záväzné zákony národnej legislatívy, týkajúce sa predaja tovaru a ochrany zákazníka platné v krajinách, kde sa predávajú výrobky Niko, priamo alebo cez sesterské či dcérske spoločnosti, retazce, distribútorov, agentov alebo stálych predajných zástupcov, sú nadradené vyššie uvedeným pravidlám a nariadeniam.



Vyradený výrobok nevhadzujte do netriedeného odpadu. Prineste ho do oficiálnej zberne odpadu. Spoločne s výrobkami a importérmi máte dôležitú úlohu v rozvoji triedenia, recyklácie a opätovného použitia vyradených elektrických a elektronických prístrojov.

Fig./Abb./Obr. 1

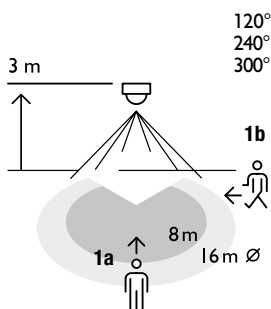

2 m	8 m	16 m
3 m	8 m	16 m
4 m	8 m	16 m
5 m	8 m	16 m

1c

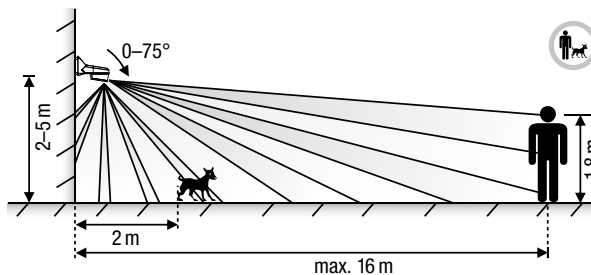

1d

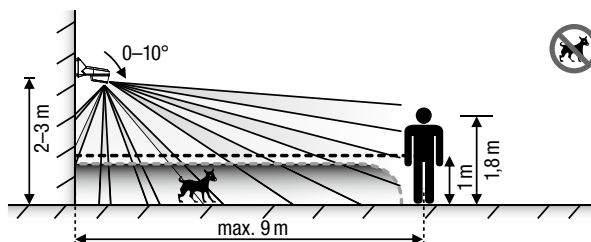

Fig./Abb./Obr. 2

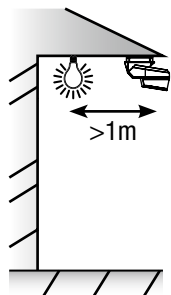

Fig./Abb./Obr. 3

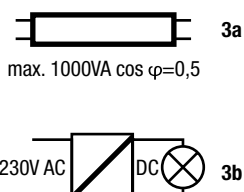

Fig./Abb./Obr. 4

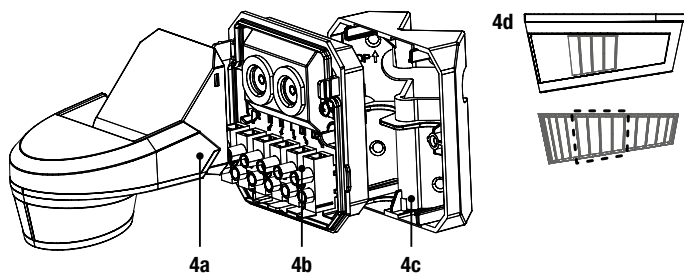

Fig./Abb./Obr. 5

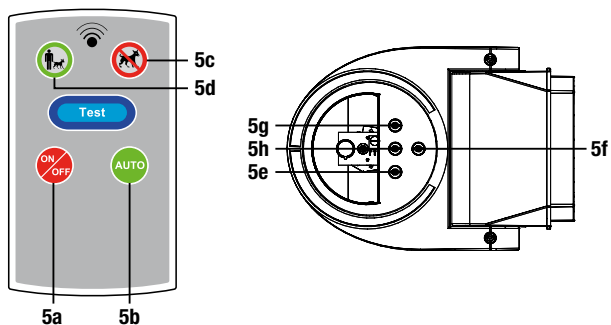

Fig./Abb./Obr. 6

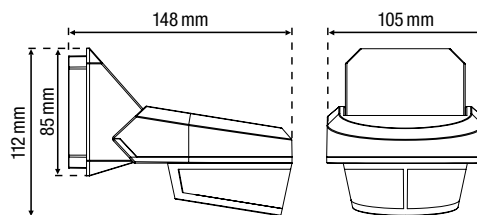

Fig./Abb./Obr. 7

