

LED PRO-CEILING SERIE (IP40)

Opbouw (Surface mounted)

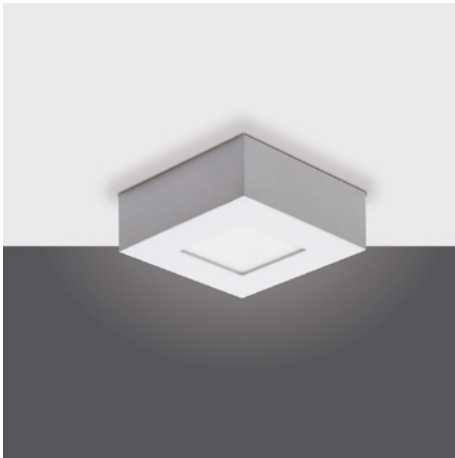

LED Pro-Ceiling 108x108

8W incl. LED voeding (driver)

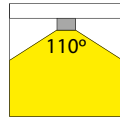

CE IP40

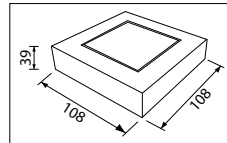

- LED Pro-Ceiling 108x108mm
- Behuizing gemaakt uit gegoten aluminium, gepoederlakt in wit, grijs of zwart
- Lichtterugval tot een minimum beperkt doordat de behuizing tevens fungeert als koellichaam
- Uitgevoerd met melkwhite acrylaat lens
- Verkrijgbaar in verschillende kleurtemperaturen
- Wordt compleet geleverd met geïntegreerde voeding

Toepassingsgebieden: verlichting van gangen, trappenhuizen, toiletten, etc.

- LED Pro-Ceiling 108x108mm
- Housing made of die-cast aluminum, powdercoated in white, grey or black
- Excellent heat sink capability to minimize the luminous degradation
- Equipped with a milky acrylic lens
- Available in various color temperatures
- Integral LED driver included

Applications: lighting of hallways, staircases, toilets, etc.

40001/ .. / 5 / ..

Kleurtemperatuur

Color temperature

- 0: Warm wit, 3000K
Warm white
- 1: Puur wit, 4200K
Pure White
- 2: Koud wit, 6500K
Cool White
- 5: Warm wit, 3000K, dimbaar
Warm white, dimmable
- 6: Puur wit, 4200K, dimbaar
Pure White, dimmable
- 7: Koud wit, 6500K, dimbaar
Cool White, dimmable

Armatuurkleur

Fixture color

- 1: Wit
White
- 2: Zwart
Black
- 3: Grijs
Grey

Lichtbron (Light source): SMD LED's

Kleurtemperatuur (Color temperature): 3000K (Warm wit) (Warm white), 4200K (Puur wit) (Pure white), 6500K (Koud wit) (Cool white)

Lichtstroom (Light output): 415LM/461LM/461LM

Bedrijfstemperatuur (Operating temperature): -10 °C - +40 °C

Aantal branduren (Rated life hours): 35,000 - 50,000

LED voeding (inclusief) (LED driver (included)): CE, TUV

Voedingsspanning (Input): 220-240V AC 50/60Hz

Cosinus phi (Power factor): > 0.90

Verlichtingshoek (Beam angle): 110°

Opgenomen vermogen (inclusief voeding) (Power consumption (driver included)): 8W

LED Pro-Ceiling 108x108
8W

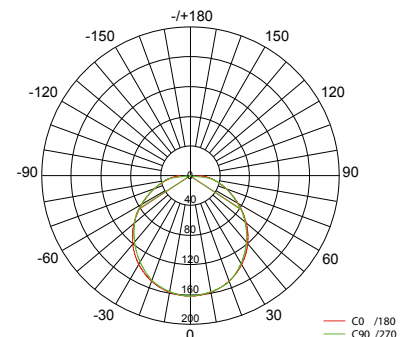
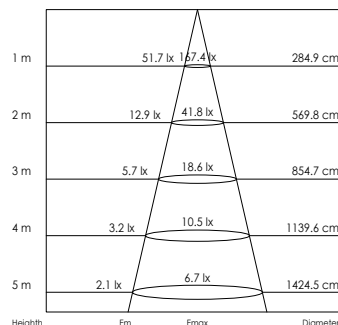

LED PRO-CEILING SERIE (IP40)

Opbouw (Surface mounted)



LED Pro-Ceiling 168x168 15W incl. LED voeding (driver)

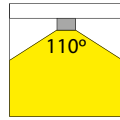

CE IP40

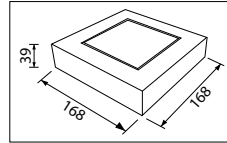

- LED Pro-Ceiling 168x168mm
- Behuizing gemaakt uit gegoten aluminium, gepoederlakt in wit, grijs of zwart
- Lichtterugval tot een minimum beperkt doordat de behuizing tevens fungeert als koellichaam
- Uitgevoerd met melkwitte acrylaat lens
- Verkrijgbaar in verschillende kleurtemperaturen
- Wordt compleet geleverd met geïntegreerde voeding

Toepassingsgebieden: verlichting van gangen, trappenhuizen, toiletten, etc.

- LED Pro-Ceiling 168x168mm
- Housing made of die-cast aluminum, powdercoated in white, grey or black
- Excellent heat sink capability to minimize the luminous degradation
- Equipped with a milky acrylic lens
- Available in various color temperatures
- Integral LED driver included

Applications: lighting of hallways, staircases, toilets, etc.

40001/ .. / 6 / ..

Kleurtemperatuur Color temperature

- 0: Warm wit, 3000K
Warm white
- 1: Puur wit, 4200K
Pure White
- 2: Koud wit, 6500K
Cool White
- 5: Warm wit, 3000K, dimbaar
Warm white, dimmable
- 6: Puur wit, 4200K, dimbaar
Pure White, dimmable
- 7: Koud wit, 6500K, dimbaar
Cool White, dimmable

Armatuurkleur Fixture color

- 1: Wit
White
- 2: Zwart
Black
- 3: Grijs
Grey

Lichtbron (Light source): SMD LED's

Kleurtemperatuur (Color temperature): 3000K (Warm wit) (Warm white), 4200K (Puur wit) (Pure white), 6500K (Koud wit) (Cool white)

Lichtstroom (Light output): 884LM/982LM/982LM

Bedrijfstemperatuur (Operating temperature): -10 °C - +40 °C

Aantal branduren (Rated life hours): 35,000 - 50,000

LED voeding (inclusief) (LED driver (included)): CE, TUV

Voedingsspanning (Input): 220-240V AC 50/60Hz

Cosinus phi (Power factor): > 0.90

Verlichtingshoek (Beam angle): 110°

Opgenomen vermogen (inclusief voeding) (Power consumption (driver included)): 15W

LED Pro-Ceiling 168x168
15W

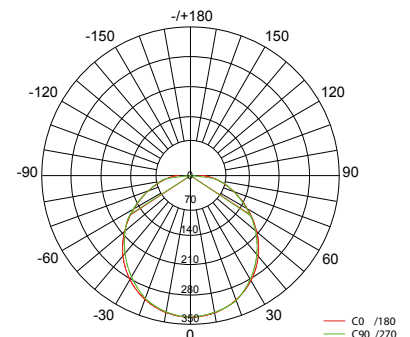
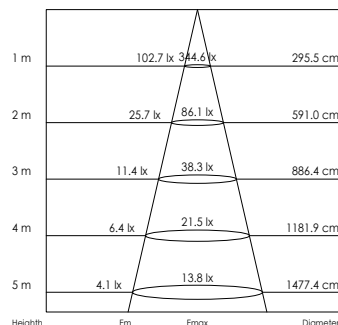

LED PRO-CEILING SERIE (IP40)

Opbouw (Surface mounted)



LED Pro-Ceiling 220x220 22W incl. LED voeding (driver)

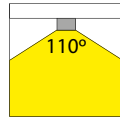

CE IP40

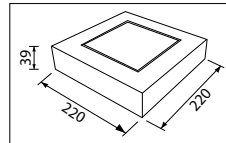

- LED Pro-Ceiling 220x220mm
- Behuizing gemaakt uit gegoten aluminium, gepoederlakt in wit, grijs of zwart
- Lichtterugval tot een minimum beperkt doordat de behuizing tevens fungeert als koellichaam
- Uitgevoerd met melkwitte acrylaat lens
- Verkrijgbaar in verschillende kleurtemperaturen
- Wordt compleet geleverd met geïntegreerde voeding

Toepassingsgebieden: verlichting van gangen, trappenhuizen, toiletten, etc.

- LED Pro-Ceiling 220x220mm
- Housing made of die-cast aluminum, powdercoated in white, grey or black
- Excellent heat sink capability to minimize the luminous degradation
- Equipped with a milky acrylic lens
- Available in various color temperatures
- Integral LED driver included

Applications: lighting of hallways, staircases, toilets, etc.

40001/ .. / 7 / ..

Kleurtemperatuur Color temperature

- 0: Warm wit, 3000K
Warm white
- 1: Puur wit, 4200K
Pure White
- 2: Koud wit, 6500K
Cool White
- 5: Warm wit, 3000K, dimbaar
Warm white, dimmable
- 6: Puur wit, 4200K, dimbaar
Pure White, dimmable
- 7: Koud wit, 6500K, dimbaar
Cool White, dimmable

Armatuurkleur Fixture color

- 1: Wit
White
- 2: Zwart
Black
- 3: Grijs
Grey

Lichtbron (Light source): SMD LED's
 Kleurtemperatuur (Color temperature): 3000K (Warm wit) (Warm white), 4200K (Puur wit) (Pure white), 6500K (Koud wit) (Cool white)
 Lichtstroom (Light output): 1490LM/1656LM/1656LM
 Bedrijfstemperatuur (Operating temperature): -10 °C - +40 °C
 Aantal branduren (Rated life hours): 35,000 - 50,000
 LED voeding (inclusief) (LED driver (included)): CE, TUV
 Voedingsspanning (Input): 220-240V AC 50/60Hz
 Cosinus phi (Power factor): > 0.90
 Verlichtingshoek (Beam angle): 110°
 Opgenomen vermogen (inclusief voeding) (Power consumption (driver included)): 22W

LED Pro-Ceiling 220x220
22W

Height	Em	Emax	Diameter
1 m	162.9 lx	575.6 lx	299.2 cm
2 m	40.7 lx	143.9 lx	598.3 cm
3 m	18.1 lx	64.0 lx	897.4 cm
4 m	10.2 lx	36.0 lx	1196.6 cm
5 m	6.5 lx	23.0 lx	1495.7 cm

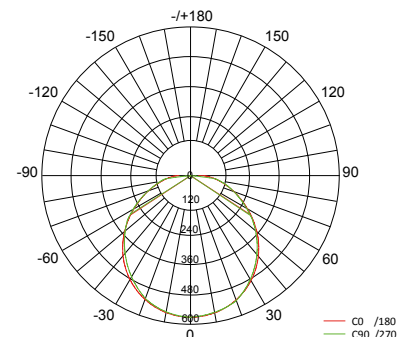

LED PRO-CEILING SERIE (IP40)

Opbouw (Surface mounted)



LED Pro-Ceiling 300x300

30W incl. LED voeding (driver)

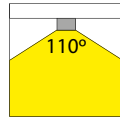

CE IP40

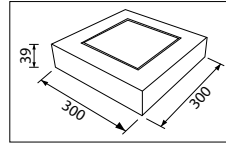

- LED Pro-Ceiling 300x300mm
- Behuizing gemaakt uit gegoten aluminium, gepoederlakt in wit, grijs of zwart
- Lichtterugval tot een minimum beperkt doordat de behuizing tevens fungeert als koellichaam
- Uitgevoerd met melkwitte acrylaat lens
- Verkrijgbaar in verschillende kleurtemperaturen
- Wordt compleet geleverd met geïntegreerde voeding

Toepassingsgebieden: verlichting van gangen, trappenhuizen, toiletten, etc.

- LED Pro-Ceiling 300x300mm
- Housing made of die-cast aluminum, powdercoated in white, grey or black
- Excellent heat sink capability to minimize the luminous degradation
- Equipped with a milky acrylic lens
- Available in various color temperatures
- Integral LED driver included

Applications: lighting of hallways, staircases, toilets, etc.

40001/ .. / 8 / ..

Kleurtemperatuur

Color temperature

- 0: Warm wit, 3000K
Warm white
- 1: Puur wit, 4200K
Pure White
- 2: Koud wit, 6500K
Cool White
- 5: Warm wit, 3000K, dimbaar
Warm white, dimmable
- 6: Puur wit, 4200K, dimbaar
Pure White, dimmable
- 7: Koud wit, 6500K, dimbaar
Cool White, dimmable

Armatuurkleur

Fixture color

- 1: Wit
White
- 2: Zwart
Black
- 3: Grijs
Grey

Lichtbron (Light source): SMD LED's

Kleurtemperatuur (Color temperature): 3000K (Warm wit) (Warm white), 4200K (Puur wit) (Pure white), 6500K (Koud wit) (Cool white)

Lichtstroom (Light output): 1957LM/2174LM/2174LM

Bedrijfstemperatuur (Operating temperature): -10 °C - +40 °C

Aantal branduren (Rated life hours): 35,000 - 50,000

LED voeding (inclusief) (LED driver (included)): CE, TUV

Voedingsspanning (Input): 220-240V AC 50/60Hz

Cosinus phi (Power factor): > 0.90

Verlichtingshoek (Beam angle): 110°

Opgenomen vermogen (inclusief voeding) (Power consumption (driver included)): 30W

LED Pro-Ceiling 300x300
30W

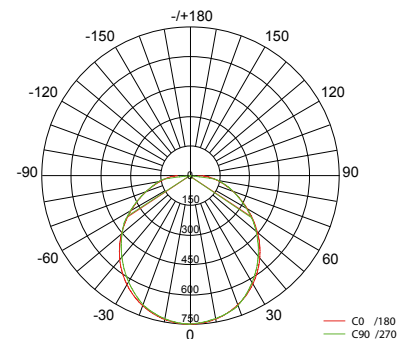
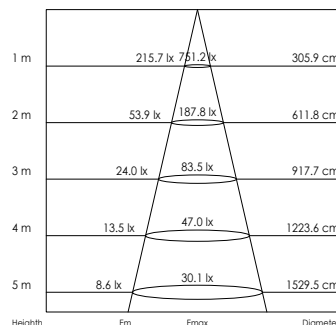

LED PRO-CEILING SERIE (IP40)

Opbouw (Surface mounted)



LED Pro-Ceiling ø 117mm 8W incl. LED voeding (driver)

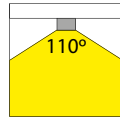

CE IP40

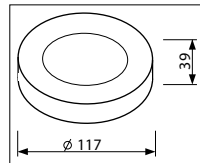

- LED Pro-Ceiling ø 117mm
- Behuizing gemaakt uit gegoten aluminium, gepoederlakt in wit, grijs of zwart
- Lichtterugval tot een minimum beperkt doordat de behuizing tevens fungeert als koellichaam
- Uitgevoerd met melkwhite acrylaat lens
- Verkrijgbaar in verschillende kleurtemperaturen
- Wordt compleet geleverd met geïntegreerde voeding

Toepassingsgebieden: verlichting van gangen, trappenhuizen, toiletten, etc.

- LED Pro-Ceiling ø 117mm
- Housing made of die-cast aluminum, powdercoated in white, grey or black
- Excellent heat sink capability to minimize the luminous degradation
- Equipped with a milky acrylic lens
- Available in various color temperatures
- Integral LED driver included

Applications: lighting of hallways, staircases, toilets, etc.

40001/ .. / 0 / ..

Kleurtemperatuur Color temperature

- 0: Warm wit, 3000K
Warm white
- 1: Puur wit, 4200K
Pure White
- 2: Koud wit, 6500K
Cool White
- 5: Warm wit, 3000K, dimbaar
Warm white, dimmable
- 6: Puur wit, 4200K, dimbaar
Pure White, dimmable
- 7: Koud wit, 6500K, dimbaar
Cool White, dimmable

Armatuurkleur Fixture color

- 1: Wit
White
- 2: Zwart
Black
- 3: Grijs
Grey

Lichtbron (Light source): SMD LED's

Kleurtemperatuur (Color temperature): 3000K (Warm wit) (Warm white), 4200K (Puur wit) (Pure white), 6500K (Koud wit) (Cool white)

Lichtstroom (Light output): 483LM/537LM/537LM

Bedrijfstemperatuur (Operating temperature): -10 °C - +40 °C

Aantal branduren (Rated life hours): 35,000 - 50,000

LED voeding (inclusief) (LED driver (included)): CE, TUV

Voedingsspanning (Input): 220-240V AC 50/60Hz

Cosinus phi (Power factor): > 0.90

Verlichtingshoek (Beam angle): 110°

Opgenomen vermogen (inclusief voeding) (Power consumption (driver included)): 8W

LED Pro-Ceiling ø 117mm
8W

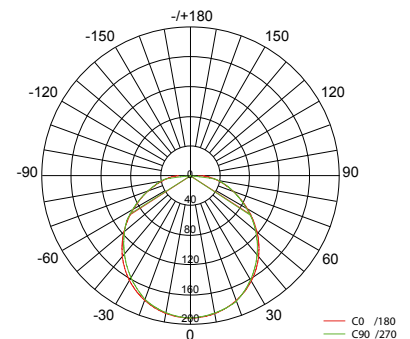
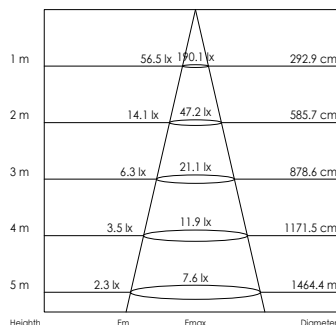

LED PRO-CEILING SERIE (IP40)

Opbouw (Surface mounted)



LED Pro-Ceiling ø 180mm 11W incl. LED voeding (driver)

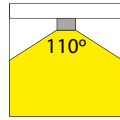

CE IP40

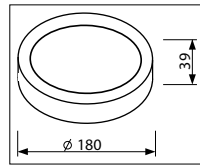

- LED Pro-Ceiling ø 180mm
- Behuizing gemaakt uit gegoten aluminium, gepoederlakt in wit, grijs of zwart
- Lichtterugval tot een minimum beperkt doordat de behuizing tevens fungeert als koellichaam
- Uitgevoerd met melkwhite acrylaat lens
- Verkrijgbaar in verschillende kleurtemperaturen
- Wordt compleet geleverd met geïntegreerde voeding

Toepassingsgebieden: verlichting van gangen, trappenhuizen, toiletten, etc.

- LED Pro-Ceiling ø 180mm
- Housing made of die-cast aluminum, powdercoated in white, grey or black
- Excellent heat sink capability to minimize the luminous degradation
- Equipped with a milky acrylic lens
- Available in various color temperatures
- Integral LED driver included

Applications: lighting of hallways, staircases, toilets, etc.

40001/ .. / 1 / ..

Kleurtemperatuur Color temperature

- 0: Warm wit, 3000K
Warm white
- 1: Puur wit, 4200K
Pure White
- 2: Koud wit, 6500K
Cool White
- 5: Warm wit, 3000K, dimbaar
Warm white, dimmable
- 6: Puur wit, 4200K, dimbaar
Pure White, dimmable
- 7: Koud wit, 6500K, dimbaar
Cool White, dimmable

Armatuurkleur Fixture color

- 1: Wit
White
- 2: Zwart
Black
- 3: Grijs
Grey

Lichtbron (Light source): SMD LED's

Kleurtemperatuur (Color temperature): 3000K (Warm wit) (Warm white), 4200K (Puur wit) (Pure white), 6500K (Koud wit) (Cool white)

Lichtstroom (Light output): 745LM/827LM/827LM

Bedrijfstemperatuur (Operating temperature): -10 °C - +40 °C

Aantal branduren (Rated life hours): 35,000 - 50,000

LED voeding (inclusief) (LED driver (included)): CE, TUV

Voedingsspanning (Input): 220-240V AC 50/60Hz

Cosinus phi (Power factor): > 0.90

Verlichtingshoek (Beam angle): 110°

Opgenomen vermogen (inclusief voeding) (Power consumption (driver included)): 11W

LED Pro-Ceiling ø 180mm
11W

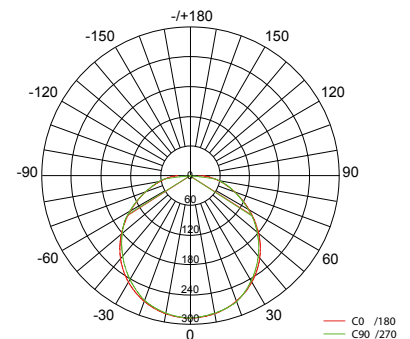
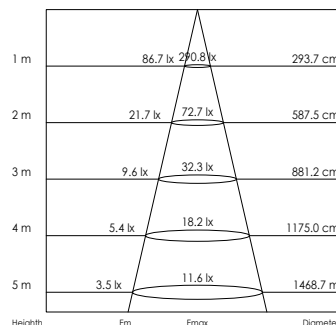

LED PRO-CEILING SERIE (IP40)

Opbouw (Surface mounted)



LED Pro-Ceiling ø 240mm 15W incl. LED voeding (driver)

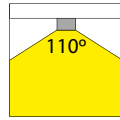

CE IP40

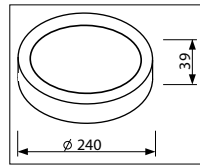

- LED Pro-Ceiling ø 240mm
- Behuizing gemaakt uit gegoten aluminium, gepoederlakt in wit, grijs of zwart
- Lichtterugval tot een minimum beperkt doordat de behuizing tevens fungeert als koellichaam
- Uitgevoerd met melkwitte acrylaat lens
- Verkrijgbaar in verschillende kleurtemperaturen
- Wordt compleet geleverd met geïntegreerde voeding

Toepassingsgebieden: verlichting van gangen, trappenhuizen, toiletten, etc.

- LED Pro-Ceiling ø 240mm
- Housing made of die-cast aluminum, powdercoated in white, grey or black
- Excellent heat sink capability to minimize the luminous degradation
- Equipped with a milky acrylic lens
- Available in various color temperatures
- Integral LED driver included

Applications: lighting of hallways, staircases, toilets, etc.

40001/ .. / 2 / ..

Kleurtemperatuur Color temperature

- 0: Warm wit, 3000K
Warm white
- 1: Puur wit, 4200K
Pure White
- 2: Koud wit, 6500K
Cool White
- 5: Warm wit, 3000K, dimbaar
Warm white, dimmable
- 6: Puur wit, 4200K, dimbaar
Pure White, dimmable
- 7: Koud wit, 6500K, dimbaar
Cool White, dimmable

Armatuurkleur Fixture color

- 1: Wit
White
- 2: Zwart
Black
- 3: Grijs
Grey

Lichtbron (Light source): SMD LED's

Kleurtemperatuur (Color temperature): 3000K (Warm wit) (Warm white), 4200K (Puur wit) (Pure white), 6500K (Koud wit) (Cool white)

Lichtstroom (Light output): 1006LM/1118LM/1118LM

Bedrijfstemperatuur (Operating temperature): -10 °C - +40 °C

Aantal branduren (Rated life hours): 35,000 - 50,000

LED voeding (inclusief) (LED driver (included)): CE, TUV

Voedingsspanning (Input): 220-240V AC 50/60Hz

Cosinus phi (Power factor): > 0.90

Verlichtingshoek (Beam angle): 110°

Opgenomen vermogen (inclusief voeding) (Power consumption (driver included)): 15W

LED Pro-Ceiling ø 240mm
15W

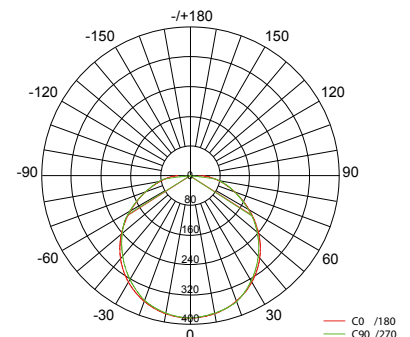
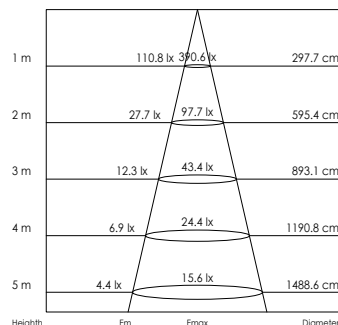

LED PRO-CEILING SERIE (IP40)

Opbouw (Surface mounted)



LED Pro-Ceiling ø 300mm 30W incl. LED voeding (driver)

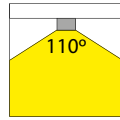

CE IP40

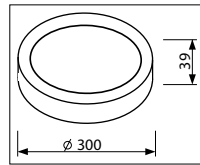

- LED Pro-Ceiling ø 300mm
- Behuizing gemaakt uit gegoten aluminium, gepoederlakt in wit, grijs of zwart
- Lichtterugval tot een minimum beperkt doordat de behuizing tevens fungeert als koellichaam
- Uitgevoerd met melkwhite acrylaat lens
- Verkrijgbaar in verschillende kleurtemperaturen
- Wordt compleet geleverd met geïntegreerde voeding

Toepassingsgebieden: verlichting van gangen, trappenhuizen, toiletten, etc.

- LED Pro-Ceiling ø 300mm
- Housing made of die-cast aluminum, powdercoated in white, grey or black
- Excellent heat sink capability to minimize the luminous degradation
- Equipped with a milky acrylic lens
- Available in various color temperatures
- Integral LED driver included

Applications: lighting of hallways, staircases, toilets, etc.

40001/ .. / 3 / ..

Kleurtemperatuur Color temperature

- 0: Warm wit, 3000K
Warm white
- 1: Puur wit, 4200K
Pure White
- 2: Koud wit, 6500K
Cool White
- 5: Warm wit, 3000K, dimbaar
Warm white, dimmable
- 6: Puur wit, 4200K, dimbaar
Pure White, dimmable
- 7: Koud wit, 6500K, dimbaar
Cool White, dimmable

Armatuurkleur Fixture color

- 1: Wit
White
- 2: Zwart
Black
- 3: Grijs
Grey

Lichtbron (Light source): SMD LED's

Kleurtemperatuur (Color temperature): 3000K (Warm wit) (Warm white), 4200K (Puur wit) (Pure white), 6500K (Koud wit) (Cool white)

Lichtstroom (Light output): 1797LM/1997LM/1997LM

Bedrijfstemperatuur (Operating temperature): -10 °C - +40 °C

Aantal branduren (Rated life hours): 35,000 - 50,000

LED voeding (inclusief) (LED driver (included)): CE, TUV

Voedingsspanning (Input): 220-240V AC 50/60Hz

Cosinus phi (Power factor): > 0.90

Verlichtingshoek (Beam angle): 110°

Opgenomen vermogen (inclusief voeding) (Power consumption (driver included)): 30W

LED Pro-Ceiling ø 300mm
30W

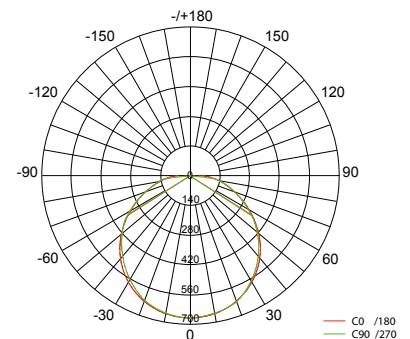
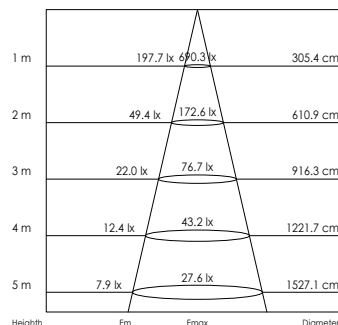

LED PRO-CEILING SERIE (IP40)

Inbouw (Recessed)

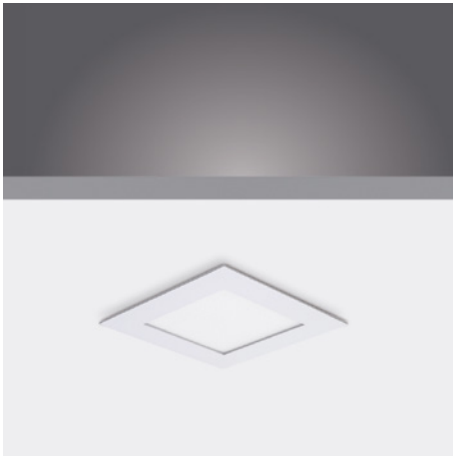

LED Pro-Ceiling 108x108 8W incl. LED voeding (driver)

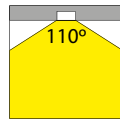

CE IP40

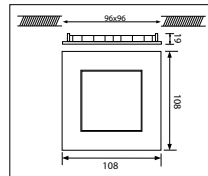

- LED Pro-Ceiling inbouw 108x108mm met extreem geringe inbouwdiepte
- Behuizing gemaakt uit gegoten aluminium, gepoederlakt in wit, grijs of zwart
- Lichtterugval tot een minimum beperkt doordat de behuizing tevens fungeert als koellichaam
- Uitgevoerd met melkwhite acrylaat lens
- Verkrijgbaar in verschillende kleurtemperaturen
- De voeding wordt separaat meegeleverd

Toepassingsgebieden: verlichting van gangen, trappenhuizen, toiletten, etc.

- LED Pro-Ceiling 108x108mm recessed luminaire with extremely low installation depth
- Housing made of die-cast aluminum, powdercoated in white, grey or black
- Excellent heat sink capability to minimize the luminous degradation
- Equipped with a milky acrylic lens
- Available in various color temperatures
- Remote LED driver is included

Applications: lighting of hallways, staircases, toilets, etc.

40001/ .. / 5 / ..

Kleurtemperatuur Color temperature

- 0: Warm wit, 3000K
Warm white
- 1: Puur wit, 4200K
Pure White
- 2: Koud wit, 6500K
Cool White
- 5: Warm wit, 3000K, dimbaar
Warm white, dimmable
- 6: Puur wit, 4200K, dimbaar
Pure White, dimmable
- 7: Koud wit, 6500K, dimbaar
Cool White, dimmable

Armatuurkleur Fixture color

- 4: Wit
White
- 5: Zwart
Black
- 6: Grijs
Grey

Lichtbron (Light source): SMD LED's

Kleurtemperatuur (Color temperature): 3000K (Warm wit) (Warm white), 4200K (Puur wit) (Pure white), 6500K (Koud wit) (Cool white)

Lichtstroom (Light output): 415LM/461LM/461LM

Bedrijfstemperatuur (Operating temperature): -10 °C - +40 °C

Aantal branduren (Rated life hours): 35,000 - 50,000

LED voeding (inclusief) (LED driver (included)): CE, TUV

Voedingsspanning (Input): 220-240V AC 50/60Hz

Cosinus phi (Power factor): > 0.90

Verlichtingshoek (Beam angle): 110°

Inbouwdiepte (Installation depth): >40mm (bepaald door afmeting van de voeding (determined by dimension of the driver))

Opgenomen vermogen (inclusief voeding) (Power consumption (driver included)): 8W

LED Pro-Ceiling 108x108
8W

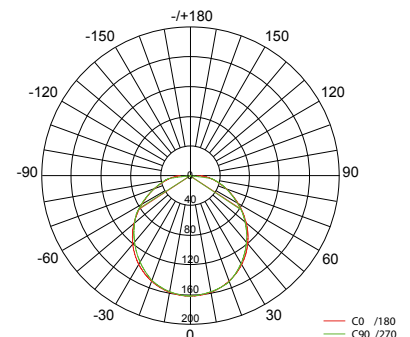
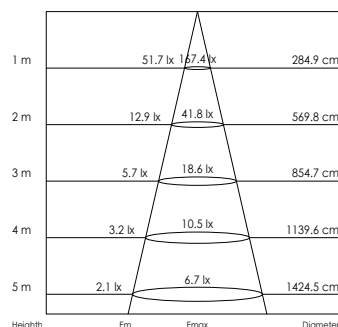

LED PRO-CEILING SERIE (IP40)

Inbouw (Recessed)

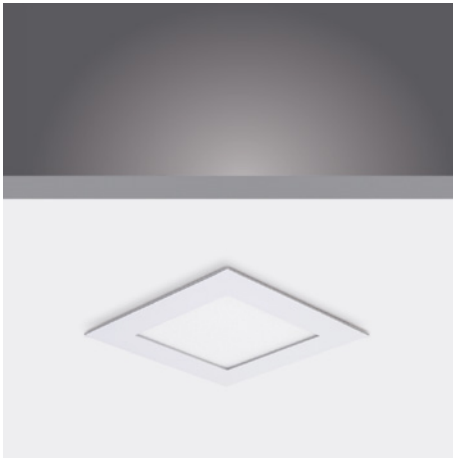

LED Pro-Ceiling 168x168 15W incl. LED voeding (driver)

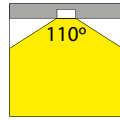

CE IP40

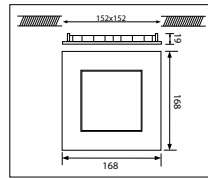

- LED Pro-Ceiling inbouw 168x168mm met extreem geringe inbouwdiepte
- Behuizing gemaakt uit gegoten aluminium, gepoederlakt in wit, grijs of zwart
- Lichtterugval tot een minimum beperkt doordat de behuizing tevens fungeert als koellichaam
- Uitgevoerd met melkwitte acrylaat lens
- Verkrijgbaar in verschillende kleurtemperaturen
- De voeding wordt separaat meegeleverd

Toepassingsgebieden: verlichting van gangen, trappenhuizen, toiletten, etc.

- LED Pro-Ceiling 168x168mm recessed luminaire with extremely low installation depth
- Housing made of die-cast aluminum, powdercoated in white, grey or black
- Excellent heat sink capability to minimize the luminous degradation
- Equipped with a milky acrylic lens
- Available in various color temperatures
- Remote LED driver is included

Applications: lighting of hallways, staircases, toilets, etc.

40001/ .. / 6 / ..

Kleurtemperatuur Color temperature

- 0: Warm wit, 3000K
Warm white
- 1: Puur wit, 4200K
Pure White
- 2: Koud wit, 6500K
Cool White
- 5: Warm wit, 3000K, dimbaar
Warm white, dimmable
- 6: Puur wit, 4200K, dimbaar
Pure White, dimmable
- 7: Koud wit, 6500K, dimbaar
Cool White, dimmable

Armatuurkleur Fixture color

- 4: Wit
White
- 5: Zwart
Black
- 6: Grijs
Grey

Lichtbron (Light source): SMD LED's

Kleurtemperatuur (Color temperature): 3000K (Warm wit) (Warm white), 4200K (Puur wit) (Pure white), 6500K (Koud wit) (Cool white)

Lichtstroom (Light output): 884LM/982LM/982LM

Bedrijfstemperatuur (Operating temperature): -10 °C - +40 °C

Aantal branduren (Rated life hours): 35,000 - 50,000

LED voeding (inclusief) (LED driver (included)): CE, TUV

Voedingsspanning (Input): 220-240V AC 50/60Hz

Cosinus phi (Power factor): > 0.90

Verlichtingshoek (Beam angle): 110°

Inbouwdiepte (Installation depth): >40mm (bepaald door afmeting van de voeding (determined by dimension of the driver))

Opgenomen vermogen (inclusief voeding) (Power consumption (driver included)): 15W

LED Pro-Ceiling 168x168
15W

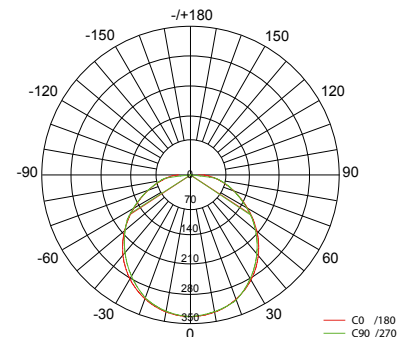
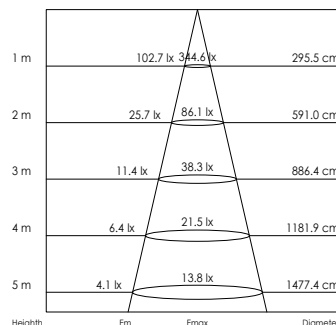

LED PRO-CEILING SERIE (IP40)

Inbouw (Recessed)

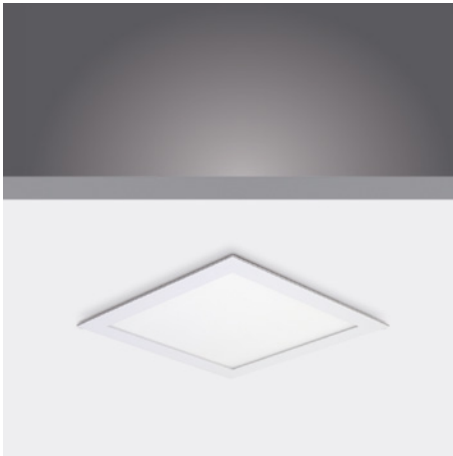

LED Pro-Ceiling 220x220 22W incl. LED voeding (driver)

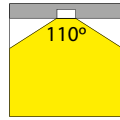

CE IP40

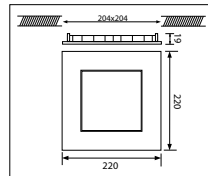

- LED Pro-Ceiling inbouw 220x220mm met extreem geringe inbouwdiepte
- Behuizing gemaakt uit gegoten aluminium, gepoederlakt in wit, grijs of zwart
- Lichtterugval tot een minimum beperkt doordat de behuizing tevens fungeert als koellichaam
- Uitgevoerd met melkwitte acrylaat lens.
- Verkrijgbaar in verschillende kleurtemperaturen.
- De voeding wordt separaat meegeleverd.

Toepassingsgebieden: verlichting van gangen, trappenhuizen, toiletten, etc.

- LED Pro-Ceiling 220x220mm recessed luminaire with extremely low installation depth
- Housing made of die-cast aluminum, powdercoated in white, grey or black
- Excellent heat sink capability to minimize the luminous degradation
- Equipped with a milky acrylic lens
- Available in various color temperatures
- Remote LED driver is included

Applications: lighting of hallways, staircases, toilets, etc.

40001/ .. / 7 / ..

Kleurtemperatuur Color temperature

- 0: Warm wit, 3000K
Warm white
- 1: Puur wit, 4200K
Pure White
- 2: Koud wit, 6500K
Cool White
- 5: Warm wit, 3000K, dimbaar
Warm white, dimmable
- 6: Puur wit, 4200K, dimbaar
Pure White, dimmable
- 7: Koud wit, 6500K, dimbaar
Cool White, dimmable

Armatuurkleur Fixture color

- 4: Wit
White
- 5: Zwart
Black
- 6: Grijs
Grey

Lichtbron (Light source): SMD LED's

Kleurtemperatuur (Color temperature): 3000K (Warm wit) (Warm white), 4200K (Puur wit) (Pure white), 6500K (Koud wit) (Cool white)

Lichtstroom (Light output): 1490LM/1656LM/1656LM

Bedrijfstemperatuur (Operating temperature): -10 °C - +40 °C

Aantal branduren (Rated life hours): 35,000 - 50,000

LED voeding (inclusief) (LED driver (included)): CE, TUV

Voedingsspanning (Input): 220-240V AC 50/60Hz

Cosinus phi (Power factor): > 0.90

Verlichtingshoek (Beam angle): 110°

Inbouwdiepte (Installation depth): >40mm (bepaald door afmeting van de voeding (determined by dimension of the driver))

Opgenomen vermogen (inclusief voeding) (Power consumption (driver included)): 22W

LED Pro-Ceiling 220x220
22W

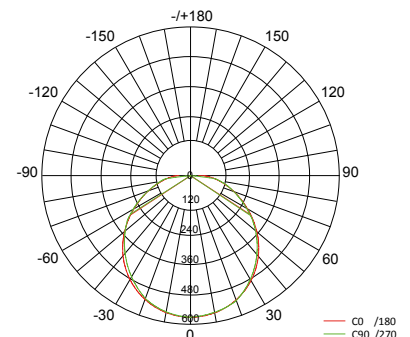
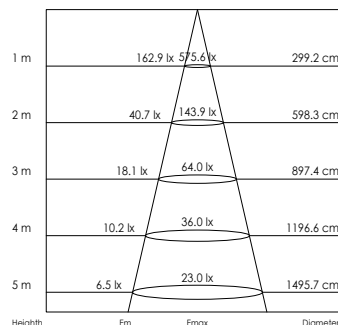



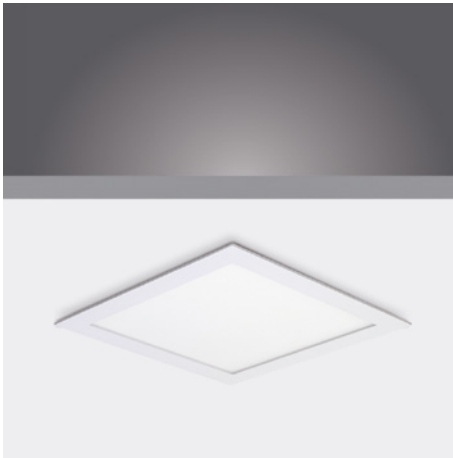

LED PRO-CEILING SERIE (IP40)

Inbouw (Recessed)

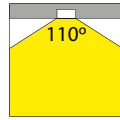

LED Pro-Ceiling 300x300 30W incl. LED voeding (driver)



CE IP40    1.84

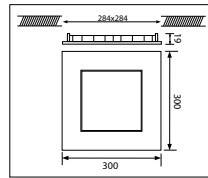

- LED Pro-Ceiling inbouw 300x300mm met extreem geringe inbouwdiepte
- Behuizing gemaakt uit gegoten aluminium, gepoederfakt in wit, grijs of zwart
- Lichtterugval tot een minimum beperkt doordat de behuizing tevens fungeert als koellichaam
- Uitgevoerd met melkwitte acrylaat lens
- Verkrijgbaar in verschillende kleurtemperaturen
- De voeding wordt separaat meegeleverd

Toepassingsgebieden: verlichting van gangen, trappenhuizen, toiletten, etc.

- LED Pro-Ceiling 300x300mm recessed luminaire with extremely low installation depth
- Housing made of die-cast aluminum, powdercoated in white, grey or black
- Excellent heat sink capability to minimize the luminous degradation
- Equipped with a milky acrylic lens
- Available in various color temperatures
- Remote LED driver is included

Applications: lighting of hallways, staircases, toilets, etc.

40001/ .. / 8 / ..

Kleurtemperatuur Color temperature

- 0: Warm wit, 3000K
Warm white
- 1: Puur wit, 4200K
Pure White
- 2: Koud wit, 6500K
Cool White
- 5: Warm wit, 3000K, dimbaar
Warm white, dimmable
- 6: Puur wit, 4200K, dimbaar
Pure White, dimmable
- 7: Koud wit, 6500K, dimbaar
Cool White, dimmable

Armatuurkleur Fixture color

- 4: Wit
White
- 5: Zwart
Black
- 6: Grijs
Grey

Lichtbron (Light source): SMD LED's

Kleurtemperatuur (Color temperature): 3000K (Warm wit) (Warm white), 4200K (Puur wit) (Pure white), 6500K (Koud wit) (Cool white)

Lichtstroom (Light output): 1957LM/2174LM/2174LM

Bedrijfstemperatuur (Operating temperature): -10 °C - +40 °C

Aantal branduren (Rated life hours): 35,000 - 50,000

LED voeding (inclusief) (LED driver (included)): CE, TUV

Voedingsspanning (Input): 220-240V AC 50/60Hz

Cosinus phi (Power factor): > 0.90

Verlichtingshoek (Beam angle): 110°

Inbouwdiepte (Installation depth): >40mm (bepaald door afmeting van de voeding (determined by dimension of the driver))

Opgenomen vermogen (inclusief voeding) (Power consumption (driver included)): 30W

LED Pro-Ceiling 300x300
30W

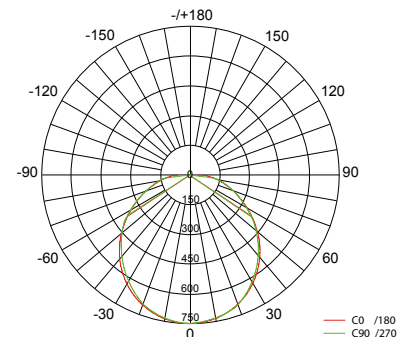
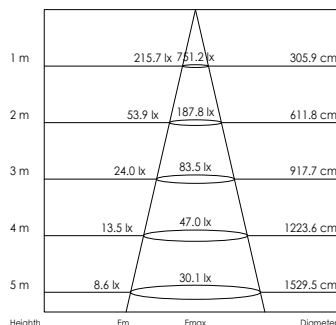

LED PRO-CEILING SERIE (IP40)

Inbouw (Recessed)



LED Pro-Ceiling ø 117mm 8W incl. LED voeding (driver)

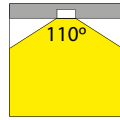

CE IP40

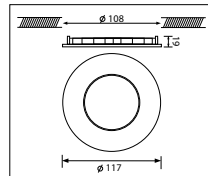

- LED Pro-Ceiling inbouw ø 117mm met extreem geringe inbouwdiepte
- Behuizing gemaakt uit gegoten aluminium, gepoederlakt in wit, grijs of zwart
- Lichtterugval tot een minimum beperkt doordat de behuizing tevens fungeert als koellichaam
- Uitgevoerd met melkwhite acrylaat lens
- Verkrijgbaar in verschillende kleurtemperaturen
- De voeding wordt separaat meegeleverd

Toepassingsgebieden: verlichting van gangen, trappenhuizen, toiletten, etc.

- LED Pro-Ceiling ø 117mm recessed luminaire with extremely low installation depth
- Housing made of die-cast aluminum, powdercoated in white, grey or black
- Excellent heat sink capability to minimize the luminous degradation
- Equipped with a milky acrylic lens
- Available in various color temperatures
- Remote LED driver is included

Applications: lighting of hallways, staircases, toilets, etc.

40001/ .. / 0 / ..

Kleurtemperatuur Color temperature

- 0: Warm wit, 3000K
Warm white
- 1: Puur wit, 4200K
Pure White
- 2: Koud wit, 6500K
Cool White
- 5: Warm wit, 3000K, dimbaar
Warm white, dimmable
- 6: Puur wit, 4200K, dimbaar
Pure White, dimmable
- 7: Koud wit, 6500K, dimbaar
Cool White, dimmable

Armatuurkleur Fixture color

- 4: Wit
White
- 5: Zwart
Black
- 6: Grijs
Grey

Lichtbron (Light source): SMD LED's

Kleurtemperatuur (Color temperature): 3000K (Warm wit) (Warm white), 4200K (Puur wit) (Pure white), 6500K (Koud wit) (Cool white)

Lichtstroom (Light output): 483LM/537LM/537LM

Bedrijfstemperatuur (Operating temperature): -10 °C - +40 °C

Aantal branduren (Rated life hours): 35,000 - 50,000

LED voeding (inclusief) (LED driver (included)): CE, TUV

Voedingsspanning (Input): 220-240V AC 50/60Hz

Cosinus phi (Power factor): > 0.90

Verlichtingshoek (Beam angle): 110°

Inbouwdiepte (Installation depth): >40mm (bepaald door afmeting van de voeding (determined by dimension of the driver))

Opgenomen vermogen (inclusief voeding) (Power consumption (driver included)): 8W

LED Pro-Ceiling ø 117mm
8W

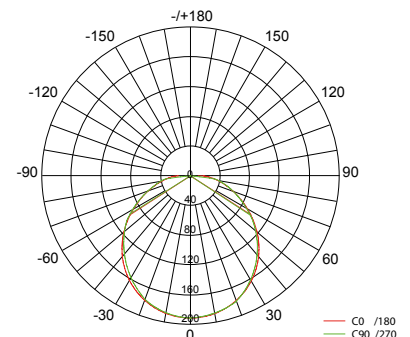
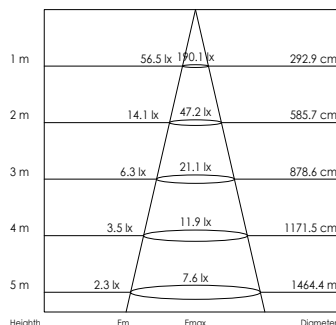

LED PRO-CEILING SERIE (IP40)

Inbouw (Recessed)



LED Pro-Ceiling ø 180mm 11W incl. LED voeding (driver)

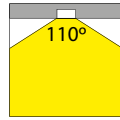

CE IP40

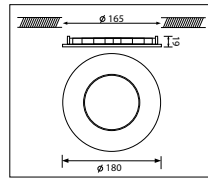

- LED Pro-Ceiling inbouw ø 180mm met extreem geringe inbouw-diepte
- Behuizing gemaakt uit gegoten aluminium, gepoederlakt in wit, grijs of zwart
- Lichtterugval tot een minimum beperkt doordat de behuizing tevens fungeert als koellichaam
- Uitgevoerd met melkwhite acrylaat lens
- Verkrijgbaar in verschillende kleurtemperaturen
- De voeding wordt separaat meegeleverd

Toepassingsgebieden: verlichting van gangen, trappenhuizen, toiletten, etc.

- LED Pro-Ceiling ø 180mm recessed luminaire with extremely low installation depth
- Housing made of die-cast aluminum, powdercoated in white, grey or black
- Excellent heat sink capability to minimize the luminous degradation
- Equipped with a milky acrylic lens
- Available in various color temperatures
- Remote LED driver is included

Applications: lighting of hallways, staircases, toilets, etc.

40001/ .. / 1 / ..

Kleurtemperatuur Color temperature

- 0: Warm wit, 3000K
Warm white
- 1: Puur wit, 4200K
Pure White
- 2: Koud wit, 6500K
Cool White
- 5: Warm wit, 3000K, dimbaar
Warm white, dimmable
- 6: Puur wit, 4200K, dimbaar
Pure White, dimmable
- 7: Koud wit, 6500K, dimbaar
Cool White, dimmable

Armatuurkleur Fixture color

- 4: Wit
White
- 5: Zwart
Black
- 6: Grijs
Grey

Lichtbron (Light source): SMD LED's

Kleurtemperatuur (Color temperature): 3000K (Warm wit) (Warm white), 4200K (Puur wit) (Pure white), 6500K (Koud wit) (Cool white)

Lichtstroom (Light output): 745LM/827LM/827LM

Bedrijfstemperatuur (Operating temperature): -10 °C - +40 °C

Aantal branduren (Rated life hours): 35,000 - 50,000

LED voeding (inclusief) (LED driver (included)): CE, TUV

Voedingsspanning (Input): 220-240V AC 50/60Hz

Cosinus phi (Power factor): > 0.90

Verlichtingshoek (Beam angle): 110°

Inbouwdiepte (Installation depth): >40mm (bepaald door afmeting van de voeding (determined by dimension of the driver))

Opgenomen vermogen (inclusief voeding) (Power consumption (driver included)): 11W

LED Pro-Ceiling ø 180mm
11W

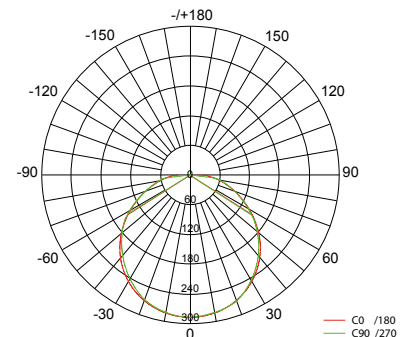
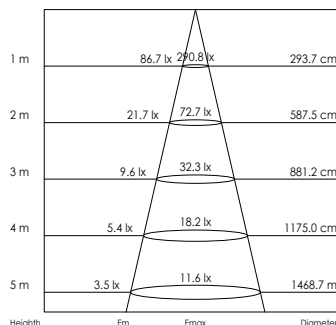

LED PRO-CEILING SERIE (IP40)

Inbouw (Recessed)



LED Pro-Ceiling ø 240mm 15W incl. LED voeding (driver)

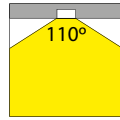

CE IP40

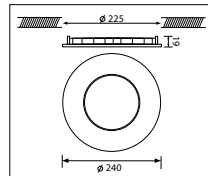

- LED Pro-Ceiling inbouw ø 240mm met extreem geringe inbouw-diepte
- Behuizing gemaakt uit gegoten aluminium, gepoederlakt in wit, grijs of zwart
- Lichtterugval tot een minimum beperkt doordat de behuizing tevens fungeert als koellichaam
- Uitgevoerd met melkwitte acrylaat lens
- Verkrijgbaar in verschillende kleurtemperaturen
- De voeding wordt separaat meegeleverd

Toepassingsgebieden: verlichting van gangen, trappenhuizen, toiletten, etc.

- LED Pro-Ceiling ø 240mm recessed luminaire with extremely low installation depth
- Housing made of die-cast aluminum, powdercoated in white, grey or black
- Excellent heat sink capability to minimize the luminous degradation
- Equipped with a milky acrylic lens
- Available in various color temperatures
- Remote LED driver is included

Applications: lighting of hallways, staircases, toilets, etc.

40001/ .. / 2 / ..

Kleurtemperatuur Color temperature

- 0: Warm wit, 3000K
Warm white
- 1: Puur wit, 4200K
Pure White
- 2: Koud wit, 6500K
Cool White
- 5: Warm wit, 3000K, dimbaar
Warm white, dimmable
- 6: Puur wit, 4200K, dimbaar
Pure White, dimmable
- 7: Koud wit, 6500K, dimbaar
Cool White, dimmable

Armatuurkleur Fixture color

- 4: Wit
White
- 5: Zwart
Black
- 6: Grijs
Grey

Lichtbron (Light source): SMD LED's

Kleurtemperatuur (Color temperature): 3000K (Warm wit) (Warm white), 4200K (Puur wit) (Pure white), 6500K (Koud wit) (Cool white)

Lichtstroom (Light output): 1006LM/1118LM/1118LM

Bedrijfstemperatuur (Operating temperature): -10 °C - +40 °C

Aantal branduren (Rated life hours): 35,000 - 50,000

LED voeding (inclusief) (LED driver (included)): CE, TUV

Voedingsspanning (Input): 220-240V AC 50/60Hz

Cosinus phi (Power factor): > 0.90

Verlichtingshoek (Beam angle): 110°

Inbouwdiepte (Installation depth): >40mm (bepaald door afmeting van de voeding (determined by dimension of the driver))

Opgenomen vermogen (inclusief voeding) (Power consumption (driver included)): 15W

LED Pro-Ceiling ø 240mm
15W

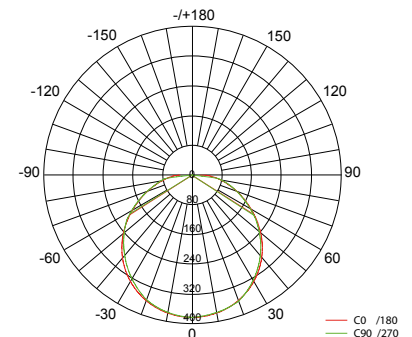
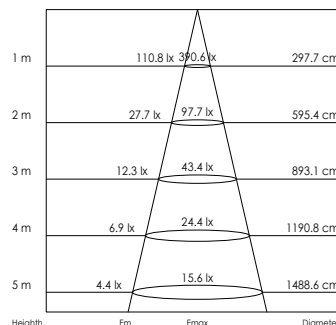

LED PRO-CEILING SERIE (IP40)

Opbouw (Surface mounted)



LED Pro-Ceiling 600x600 40W incl. LED voeding (driver)

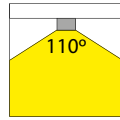

CE IP40

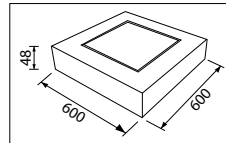

- LED Pro-Ceiling 600x600mm
- Behuizing gemaakt uit gegoten aluminium, gepoederlakt in wit, grijs of zwart
- Lichtterugval tot een minimum beperkt doordat de behuizing tevens fungeert als koellichaam
- Uitgevoerd met melkwitte acrylaat lens
- Verkrijgbaar in verschillende kleurtemperaturen
- Wordt compleet geleverd met geïntegreerde voeding

Toepassingsgebieden: verlichting van gangen, trappenhuizen, toiletten, etc.

- LED Pro-Ceiling 600x600mm
- Housing made of die-cast aluminum, powdercoated in white, grey or black
- Excellent heat sink capability to minimize the luminous degradation
- Equipped with a milky acrylic lens
- Available in various color temperatures
- Integral LED driver included

Applications: lighting of hallways, staircases, toilets, etc.

40003/ .. / 0 / ..

Kleurtemperatuur Color temperature

- 0: Warm wit, 3000K
Warm white
- 1: Puur wit, 4200K
Pure White
- 2: Koud wit, 6500K
Cool White
- 5: Warm wit, 3000K, dimbaar
Warm white, dimmable
- 6: Puur wit, 4200K, dimbaar
Pure White, dimmable
- 7: Koud wit, 6500K, dimbaar
Cool White, dimmable

Armatuurkleur Fixture color

- 1: Wit
White
- 2: Zwart
Black
- 3: Grijs
Grey

Lichtbron (Light source): SMD LED's

Kleurtemperatuur (Color temperature): 3000K (Warm wit) (Warm white), 4200K (Puur wit) (Pure white), 6500K (Koud wit) (Cool white)

Lichtstroom (Light output): 3380LM/3670LM/3670LM

Bedrijfstemperatuur (Operating temperature): -10 °C - +40 °C

Aantal branduren (Rated life hours): 35,000 - 50,000

LED voeding (inclusief) (LED driver (included)): CE, TUV

Voedingsspanning (Input): 220-240V AC 50/60Hz

Cosinus phi (Power factor): > 0.90

Verlichtingshoek (Beam angle): 110°

Opgenomen vermogen (inclusief voeding) (Power consumption (driver included)): 40W

LED Pro-Ceiling 600x600
40W

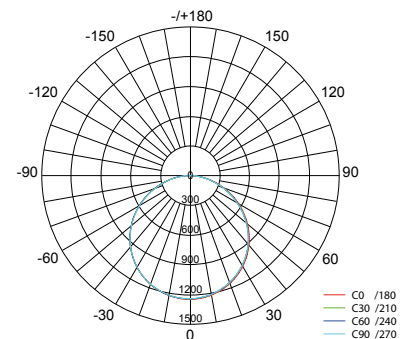
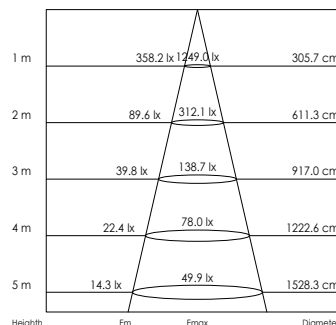

LED PRO-CEILING SERIE (IP40)

Opbouw (Surface mounted)



LED Pro-Ceiling 600x600 60W incl. LED voeding (driver)

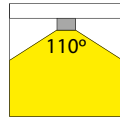

CE IP40

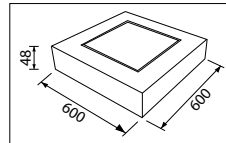

- LED Pro-Ceiling 600x 600mm
- Behuizing gemaakt uit gegoten aluminium, gepoederlakt in wit, grijs of zwart
- Lichtterugval tot een minimum beperkt doordat de behuizing tevens fungeert als koellichaam
- Uitgevoerd met melkwitte acrylaat lens.
- Verkrijgbaar in verschillende kleurtemperaturen
- Wordt compleet geleverd met geïntegreerde voeding

Toepassingsgebieden: verlichting van gangen, trappenhuizen, toiletten, etc.

- LED Pro-Ceiling 600x600mm
- Housing made of die-cast aluminum, powdercoated in white, grey or black
- Excellent heat sink capability to minimize the luminous degradation
- Equipped with a milky acrylic lens
- Available in various color temperatures
- Integral LED driver included

Applications: lighting of hallways, staircases, toilets, etc.

40003/ .. / 1 / ..

Kleurtemperatuur Color temperature

- 0: Warm wit, 3000K
Warm white
- 1: Puur wit, 4200K
Pure White
- 2: Koud wit, 6500K
Cool White
- 5: Warm wit, 3000K, dimbaar
Warm white, dimmable
- 6: Puur wit, 4200K, dimbaar
Pure White, dimmable
- 7: Koud wit, 6500K, dimbaar
Cool White, dimmable

Armatuurkleur Fixture color

- 1: Wit
White
- 2: Zwart
Black
- 3: Grijs
Grey

Lichtbron (Light source): SMD LED's

Kleurtemperatuur (Color temperature): 3000K (Warm wit) (Warm white), 4200K (Puur wit) (Pure white), 6500K (Koud wit) (Cool white)

Lichtstroom (Light output): 5040LM/5480LM/5480LM

Bedrijfstemperatuur (Operating temperature): -10 °C - +40 °C

Aantal branduren (Rated life hours): 35,000 - 50,000

LED voeding (inclusief) (LED driver (included)): CE, TUV

Voedingsspanning (Input): 220-240V AC 50/60Hz

Cosinus phi (Power factor): > 0.90

Verlichtingshoek (Beam angle): 110°

Opgenomen vermogen (inclusief voeding) (Power consumption (driver included)): 60W

LED Pro-Ceiling 600x600
60W

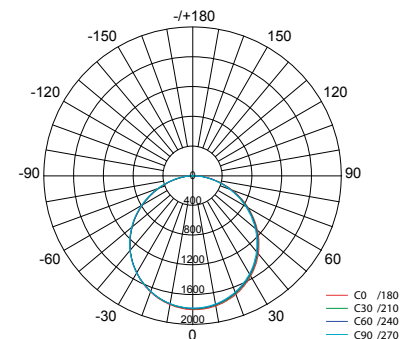
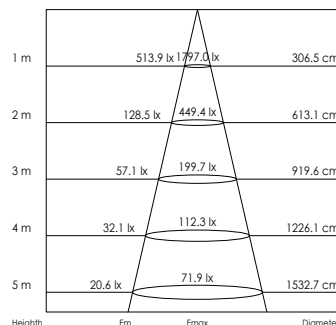

LED PRO-CEILING SERIE (IP40)

Opbouw (Surface mounted)



LED Pro-Ceiling 150x1200

40W incl. LED voeding (driver)

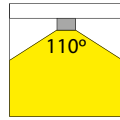

CE IP40

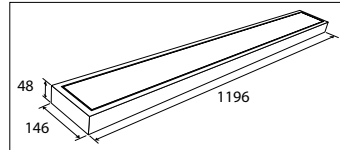

- LED Pro-Ceiling 150x1200mm
- Behuizing gemaakt uit gegoten aluminium, gepoederlakt in wit, grijs of zwart
- Lichtterugval tot een minimum beperkt doordat de behuizing tevens fungeert als koellichaam
- Uitgevoerd met melkwhite acrylaat lens
- Verkrijgbaar in verschillende kleurtemperaturen
- Wordt compleet geleverd met geïntegreerde voeding

Toepassingsgebieden: verlichting van gangen, trappenhuizen, toiletten, etc.

- LED Pro-Ceiling 150x1200mm
- Housing made of die-cast aluminum, powdercoated in white, grey or black
- Excellent heat sink capability to minimize the luminous degradation
- Equipped with a milky acrylic lens
- Available in various color temperatures
- Integral LED driver included

Applications: lighting of hallways, staircases, toilets, etc.

40003/ .. / 2 / ..

Kleurtemperatuur Color temperature

- 0: Warm wit, 3000K
Warm white
- 1: Puur wit, 4200K
Pure White
- 2: Koud wit, 6500K
Cool White
- 5: Warm wit, 3000K, dimbaar
Warm white, dimmable
- 6: Puur wit, 4200K, dimbaar
Pure White, dimmable
- 7: Koud wit, 6500K, dimbaar
Cool White, dimmable

Armatuurkleur Fixture color

- 1: Wit
White
- 2: Zwart
Black
- 3: Grijs
Grey

Lichtbron (Light source): SMD LED's

Kleurtemperatuur (Color temperature): 3000K (Warm wit) (Warm white), 4200K (Puur wit) (Pure white), 6500K (Koud wit) (Cool white)

Lichtstroom (Light output): 2140LM/2380LM/2380LM

Bedrijfstemperatuur (Operating temperature): -10 °C - +40 °C

Aantal branduren (Rated life hours): 35,000 - 50,000

LED voeding (inclusief) (LED driver (included)): CE, TUV

Voedingsspanning (Input): 220-240V AC 50/60Hz

Cosinus phi (Power factor): > 0.90

Verlichtingshoek (Beam angle): 110°

Opgenomen vermogen (inclusief voeding) (Power consumption (driver included)): 40W

LED Pro-Ceiling 150x1200
40W

