

AIPHONE

JOS-1A, JOS-1V, JOS-1F

**HANDS-FREE COLOR VIDEO INTERCOM
 INTERPHONE VIDEO COULEUR MAINS LIBRES
 INTERCOMUNICACIÓN CON VÍDEO A COLOR MANOS LIBRES
 HANDENVRIJE KLEURENVIDEOFONIE
 VIDEOCITOFONO A COLORI A VIVAVOCE
 FREISPRECH-FARBVIDEO-SPRECHANLAGEN-HAUPTSTELLE**

INSTALLATION & OPERATION MANUAL
 MANUEL D'INSTALLATION ET D'UTILISATION
 MANUAL DE INSTALACIÓN Y OPERACIÓN
 INSTALLATIE- EN BEDIENINGSHANDLEIDING
 MANUALE D'INSTALLAZIONE E USO
 INSTALLATIONS- UND BEDIENUNGSANLEITUNGHANDBUCH

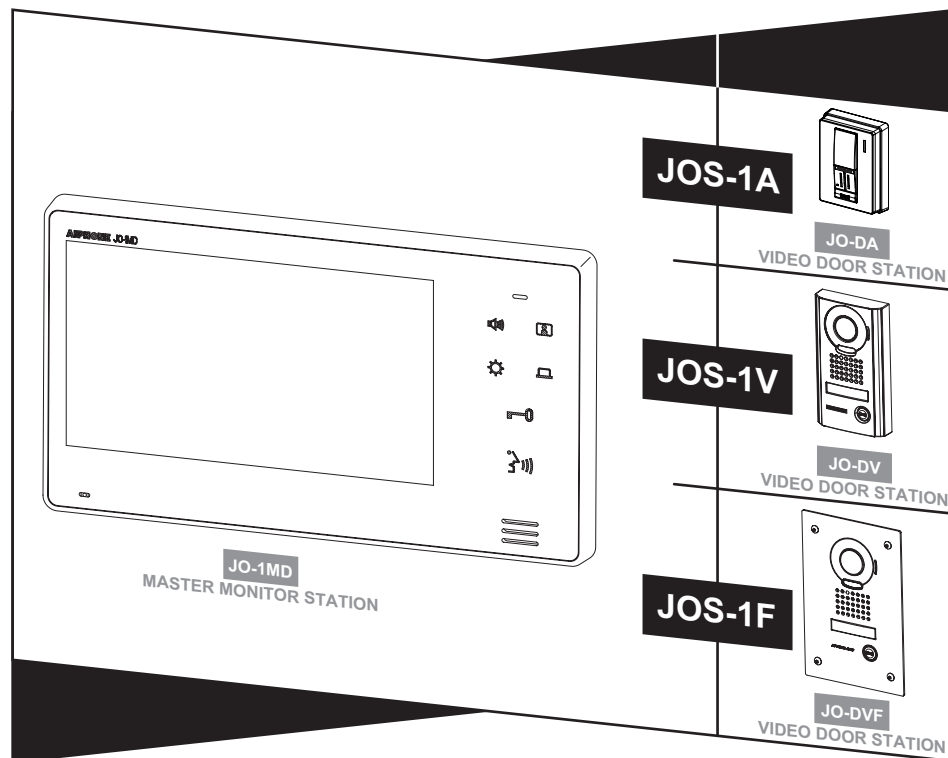

Thank you for selecting Aiphone for your communication and security needs. Please read this manual carefully for proper system operation. For future reference, keep manual in a safe place.

VOORZORGSMAATREGELEN



Verboden



Haal het toestel niet uit elkaar



Houd het toestel uit de buurt van water



Algemene voorzorgsmaatregelen

⚠ WAARSCHUWING

Nalatigheid kan leiden tot de dood of ernstig lichamelijk letsel.

1. Demonteer of wijzig het toestel niet. Dit kan brand of een elektrische schok veroorzaken.
2. Houd het toestel uit de buurt van water of andere vloeistoffen. Dit kan brand of een elektrische schok veroorzaken.
3. Binnenin is hoogspanning aanwezig. Open de behuizing niet. Dit kan een elektrische schok veroorzaken.
4. Sluit enkel de opgegeven voedingsbron aan op de aansluitingen +, -. Installeer geen twee voedingen parallel op een enkele ingang. Dit kan brand of schade aan het toestel veroorzaken.
5. Gebruik geen DC-voeding met een andere dan de voorgeschreven spanning. Dit kan brand of een elektrische schok veroorzaken.
6. Steek geen metalen voorwerpen of ontvlambaar materiaal in het apparaat via de openingen van de behuizing. Dit kan brand, een elektrische schok of storing van het toestel veroorzaken.
7. Het toestel moet worden geïnstalleerd en bekabeld door een bevoegd technicus.

⚠ OPGELET

Nalatigheid kan lichamelijk letsel of materiële schade veroorzaken.

1. Zorg er bij installatie of het afsluiten van kabels voor dat de voeding niet is aangesloten. Dit kan leiden tot elektrische schokken of schade aan het apparaat.
2. Wanneer het toestel op een muur wordt gemonteerd, dient dit te gebeuren op een geschikte plaats, waar geen personen of voorwerpen er tegenaan kunnen stoten of schuren. Dit kan lichamelijk letsel veroorzaken.
3. Controleer of de draden niet gekruist of kortgesloten zijn voordat u de stroom inschakelt. Dit kan brand of een elektrische schok veroorzaken.
4. Monteer het toestel niet op een plaats die wordt blootgesteld aan voortdurende trillingen of schokken. Het kan vallen of kantelen, met schade aan het toestel of lichamelijk letsel als gevolg.
5. Gebruik als voeding het Aiphone voedingsmodel of het model voor specifiek gebruik met het systeem. Als een niet-gespecificeerd product wordt uitgebreid, kan dit brand of een defect veroorzaken.
6. Plaats niets op het toestel en dek het niet af met bijvoorbeeld een doek. Dit kan brand of storingen veroorzaken.
7. Installeer het toestel niet op één van de volgende plaatsen.
 - * Op een plaats in direct zonlicht, of in de buurt van een verwarmingstoestel waar de temperatuur wisselt.
 - * Op een plaats met veel stof, olie, chemische producten, hydrogeensulfide (kuuroorden).
 - * Op plaatsen die blootgesteld worden aan hoge (lucht) vochtigheid, bijvoorbeeld badkamers, kelders, serres, enz.
 - * Op plaatsen waar de temperatuur nogal laag is, zoals in een koelzone of voor een airconditioning.
 - * Op plaatsen die blootstaan aan stoom of rook (nabij verwarmingstoestellen of kookfornuizen).
 - * Wanneer toestellen die ruis genereren, bijvoorbeeld dimmerschakelaars, elektrische toestellen met gelijkstroom-wisselstroomomzetter, in de buurt staan.
 - * Plaatsen die blootstaan aan veel trillingen of schokken.
8. Oefen geen zware druk uit op de monitor. Een breuk kan lichamelijk letsel veroorzaken.
9. Raak de vloeibare kristallen niet aan als het lcd-scherm doorboord is. Daardoor kunt u een ontsteking krijgen.
 - * Als vloeibare kristallen worden ingeslikt, moet u onmiddellijk de mond (laten) spoelen en medische hulp zoeken.
 - * Bij contact met de ogen of de huid moet u onmiddellijk met zuiver water (laten) spoelen en medische hulp zoeken.

ALGEMENE VOORZORGSMAATREGELEN

1. Houd het toestel meer dan 1 m verwijderd van radio of tv's.
2. Houd de intercomdraden meer dan 30 cm verwijderd van de AC 100-240 V bedrading. Dit kan ruis van het stroomnet en/of een defect toestel veroorzaken.
3. Voldoe aan alle specificaties van externe producenten die in dit systeem zullen worden uitgebreid (sensors, deurontgrendeling, enz.).
4. Sluit de stroom af als het toestel buiten bedrijf is of niet correct werkt.
5. De bovenkant van de eenheid kan donker worden als deze op de muur wordt bevestigd. Dit duidt niet op een storing.
6. De behuizing van de eenheid kan warm worden door gebruik, maar dit duidt niet op een defect.

7. Het apparaat kan storingen vertonen als het uitgebreid wordt vlakbij een mobiele telefoon.
8. Het toestel kan beschadigd raken indien het valt. Voorzichtig behandelen.
9. Het toestel werkt niet bij een stroomonderbreking.
10. In zones in de buurt van zenders kan het intercomsysteem gestoord worden door de radiofrequentie.
11. Alle toestellen, met uitzondering van de deurposten, zijn uitsluitend bedoeld voor gebruik binnenshuis. Gebruik het niet buitenshuis.
12. Dit toestel, dat een deurslot is, is niet bedoeld voor inbraakpreventie.
13. Merk op dat de mogelijkheid bestaat dat op het lcd-paneel, ook al is het gemaakt volgens de hoogste kwaliteitsnormen, deel van de beeldelementen constant zal branden of helemaal niet. Dit wordt niet beschouwd als een defect.
14. Een lawaaijige omgeving rond het toestel kan een vlotte communicatie verhinderen, maar dit is geen defect.
15. 's Nachts kan het scherm, door verminderde verlichting van het object, meer ruis waarnemen en wordt het moeilijker om gezichten te kunnen zien, maar dit is geen storing.
16. Voor handenvrije communicatie:
 - Als u te ver weg staat, kan het voor de andere persoon moeilijk zijn om de communicatie te verstaan.
17. Als er luide geluiden in de buurt van de eenheid zijn (zoals muziek die aan het spelen is of huilende kinderen) kan het geluid vervormen en moeilijk te verstaan zijn.
18. Tijdens communicatie kan uw stem mogelijk niet helder doorkomen, als u begint met spreken voordat de andere persoon is uitgesproken. De communicatie verloopt vlot als u wacht totdat de andere persoon is uitgesproken.
19. Bij een poort of portiek die wordt verlicht met een fluorescerende lamp kan het beeld enigszins fluctueren, maar dit is geen storing.
20. De contouren van de videobeelden die worden weergegeven door de videodeurpost kunnen verschillen van de daadwerkelijke persoon/personen of achtergrond, maar dit is geen defect.
21. Als het oppervlak van een videodeurpost 's winters bevriest, kan het beeld onduidelijk worden en kan de oproepknop vastzitten, maar dit is geen defect.
22. Lichtbronnen met warme kleuren die op de videodeurpost schijnen kunnen de tint van het weergegeven beeld veranderen.
23. Als de buitentemperatuur sterk daalt na regen, enz., kan de binnenkant van de camera enigszins vochtig worden waardoor het beeld vervaagt. Dit is geen defect. Normale werking wordt hervat wanneer de vochtigheid is verdampt.
24. Als het scherm van de eenheid wordt verlicht met een sterke lichtbron kan het beeld wittig of gesilhouetteerd lijken, maar dit is geen storing.

TER KENNISGEVING

- * Wij zijn onder geen voorwaarde aansprakelijk voor schade die voorkomt door de onmogelijkheid om te communiceren door defecten, problemen of Bedieningsfouten van dit product.
- * Wij zijn onder geen enkele voorwaarde aansprakelijk voor schade of verliezen die het resultaat zijn van de inhoud of technische gegevens van dit product.
- * Deze handleiding werd gecreëerd door Aiphone Co., Ltd., alle rechten voorbehouden. Kopiëren van een deel of het geheel van deze handleiding zonder voorafgaande toestemming van Aiphone Co., Ltd. is strikt verboden.
- * Gelieve op te merken dat de beelden en de afbeeldingen in deze handleiding kunnen verschillen van de werkelijke.
- * Deze handleiding kan worden herzien of gewijzigd zonder voorafgaande kennisgeving.
- * De technische gegevens van het product kunnen ter verbetering worden gewijzigd zonder voorafgaande kennisgeving.
- * Dit systeem is niet bedoeld voor levensinstandhouding of inbraakpreventie. Het is een aanvullend middel om informatie over te dragen. Aiphone is onder geen enkele voorwaarde aansprakelijk voor verlies van leven of eigendom dat zich voordoet tijdens de bediening van het systeem.
- * De verlichting wordt automatisch aangepast door de deurpost. Het resultaat van de aanpassing kan verschillen afhankelijk van de installatie-omgeving.

English

Français







Español

Nederlands

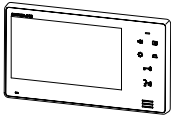
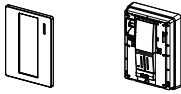
Italiano

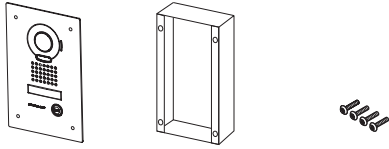
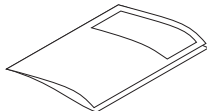
Deutsch

INHOUD VAN DE VERPAKKING

	JOS-1A	JOS-1V	JOS-1F
 JO-1MD Hoofdbewakingspost	✓	✓	✓
 Afwerkpaneel Videodeurpost JO-DA Videodeurpost	✓		
 JO-DV Videodeurpost		✓	
 Inbouwmontage- doos Veiligheids- schroef x4 JO-DVF Videodeurpost			✓
 Handleiding	✓	✓	✓
 Veiligheidssleutel		✓	
 Speciale schroevendraaier (zeskant-stiftsleutel)			✓
 Doorzichtig naamplaatje x2		✓	✓

OPMERKINGEN:

- Montage- en houtmontageschroeven zijn niet inbegrepen.
- Raadpleeg de installatiehandleiding voor meer informatie over de stroomvoorziening.

English

Français

Español

Nederlands

Italiano

Deutsch

NAMEN VAN ONDERDELEN

Verwijder de beschermfolie vóór gebruik.

JO-1MD

Lcd-kleurenscherm

Geeft het camerabeeld weer tijdens oproepen van deurposten, communicatie met een deurpost en bewaking van een deurpost.

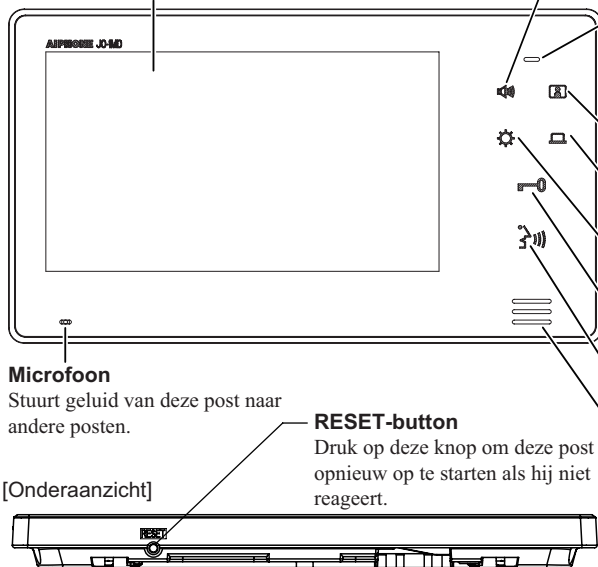

Microfoon

Stuurt geluid van deze post naar andere posten.

RESET-button

Druk op deze knop om deze post opnieuw op te starten als hij niet reageert.

Volumeknop

[Tijdens stand-by]
Het oproepvolume aanpassen.
Instelbereik van het volume: (uitgeschakeld), -
[Tijdens communicatie of bewaking]
Het communicatievolume aanpassen.
Instelbereik van het volume: -

Statusled (oranje)

Geeft de huidige status van deze post aan door op te lichten of te knipperen.
Aan: Tijdens het verzenden van communicatie, wanneer de deurontgrendelknop wordt ingedrukt, of wanneer de optieknop wordt ingedrukt.
Knippert: Tijdens de ontvangst van communicatie in de PTT-stand, wanneer kortsluiting gedetecteerd wordt, of wanneer het belvolume uitgeschakeld is. (PTT: Drukken om te praten, loslaten om te luisteren)

Bewakingsknop

Videobewaking van de deurpost

Optieknop

Extra bedieningsknop voor optionele functies

Bedieningsknop voor de schermhelderheid

Past de helderheid van het lcd-scherm aan
Instellingsbereik van de helderheid: -

Deurontgrendelknop

De deur ontgrendelen

Spreken/uit

Communicatie beginnen of beëindigen.

Luidspreker

Geeft oproeptonen en geluid van een deurpost weer.

Schuifregelaar voor aanpassing van de camerahoek

Deze schakelaar bevindt zich achter het paneel. Verzet de regelaar om de camerahoek te wijzigen.

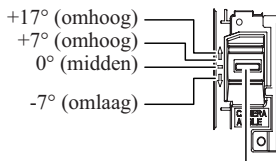

Schuifregelaar voor aanpassing van de camerahoek

Waterafvoeropeningen

Deze dienen voor ventilatie en om vocht af te voeren. Zorg dat deze openingen niet geblokkeerd raken.

JO-DA

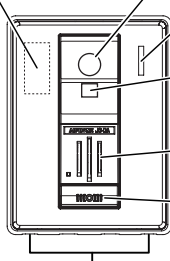

Camera

Legt het beeld vast dat wordt weergegeven op het scherm van de hoofdbewakingspost en de uitbreidingsbewakingspost.

Microfoon

Stuurt geluid van de deurpost naar de hoofdbewakingspost en de uitbreidingsbewakingspost.

Lichtsensoren

Detecteert de lichtintensiteit en activeert de ingebouwde verlichting indien nodig.

Luidspreker

Geeft geluid weer van de hoofdbewakingspost of de uitbreidingsbewakingspost.

Oproepknop met witte led

Roept de binnenpost(en) op.
Licht automatisch op wanneer het donker wordt bij deze post.

JO-DV

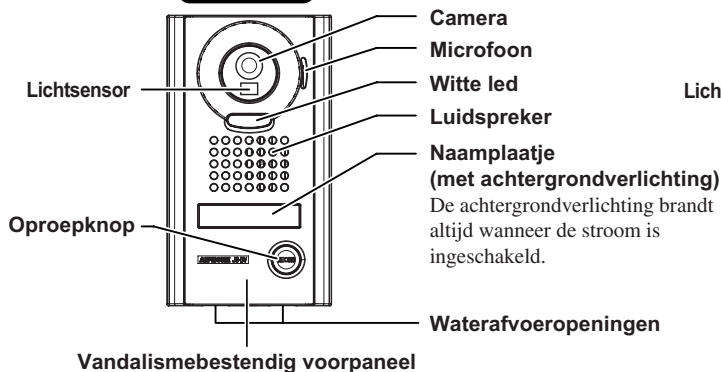

Vandalismebestendig voorpaneel

JO-DVF

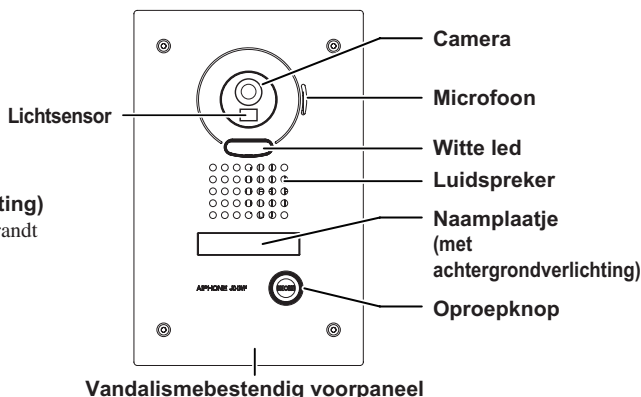

Vandalismebestendig voorpaneel

English

Français

Español

Nederlands

Italiano

Deutsch

INSTALLATIE

Kabel

Gebruik kabel met massieve geleiders, voorzien van polyethyleenisolatie.

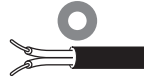

Gebruik nooit individuele geleiders of coaxkabel.

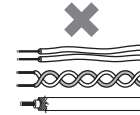

Bekabelingswijze, bekabelingsafstand

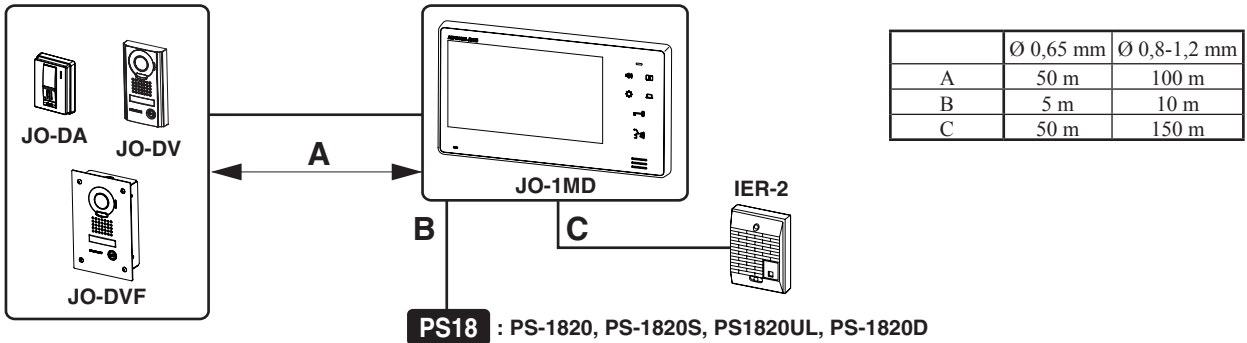

Montagelocaties

Installeer de deurpost en de hoofdbewakingspost niet op een van de volgende locaties, waar het videobeeld gestoord kan worden door verlichting of de omgeving vanwege technische eigenschappen van de camera van de deurpost.

JO-DA, JO-DV, JO-DVF

a In direct zonlicht

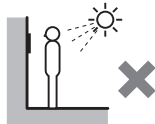

b Onder straat- of deurverlichting

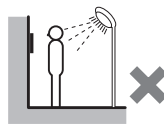

c Andere plaatsen met sterke verlichting of achtergrondverlichting

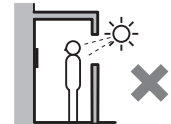

JO-1MD

a In direct zonlicht



b Installeer de hoofdbewakingspost niet in een nis of holle ruimte in de muur om communicatieverbreking te voorkomen



c Laat een vrije ruimte van ten minste 15 cm boven en 25 cm onder het midden van de montagesteun om de post te kunnen installeren

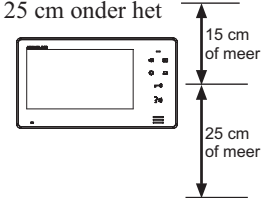

Montageposities en kijkhoek

JO-DA, JO-DV, JO-DVF

JO-DA: enkel op dit model kan de camera verticaal geregeld worden!

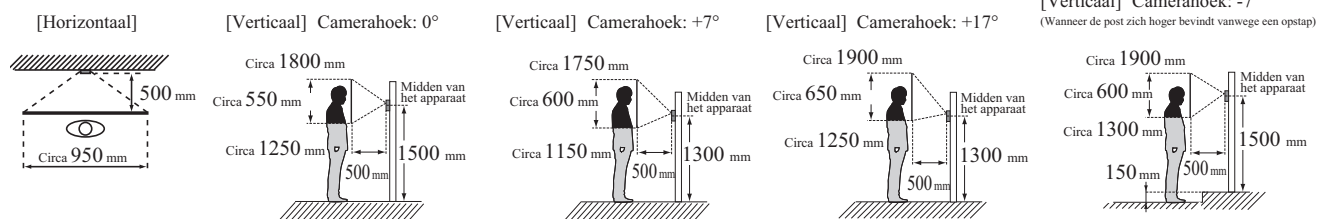

MONTAGE

JO-1MD

<Bekabeling in de muur>

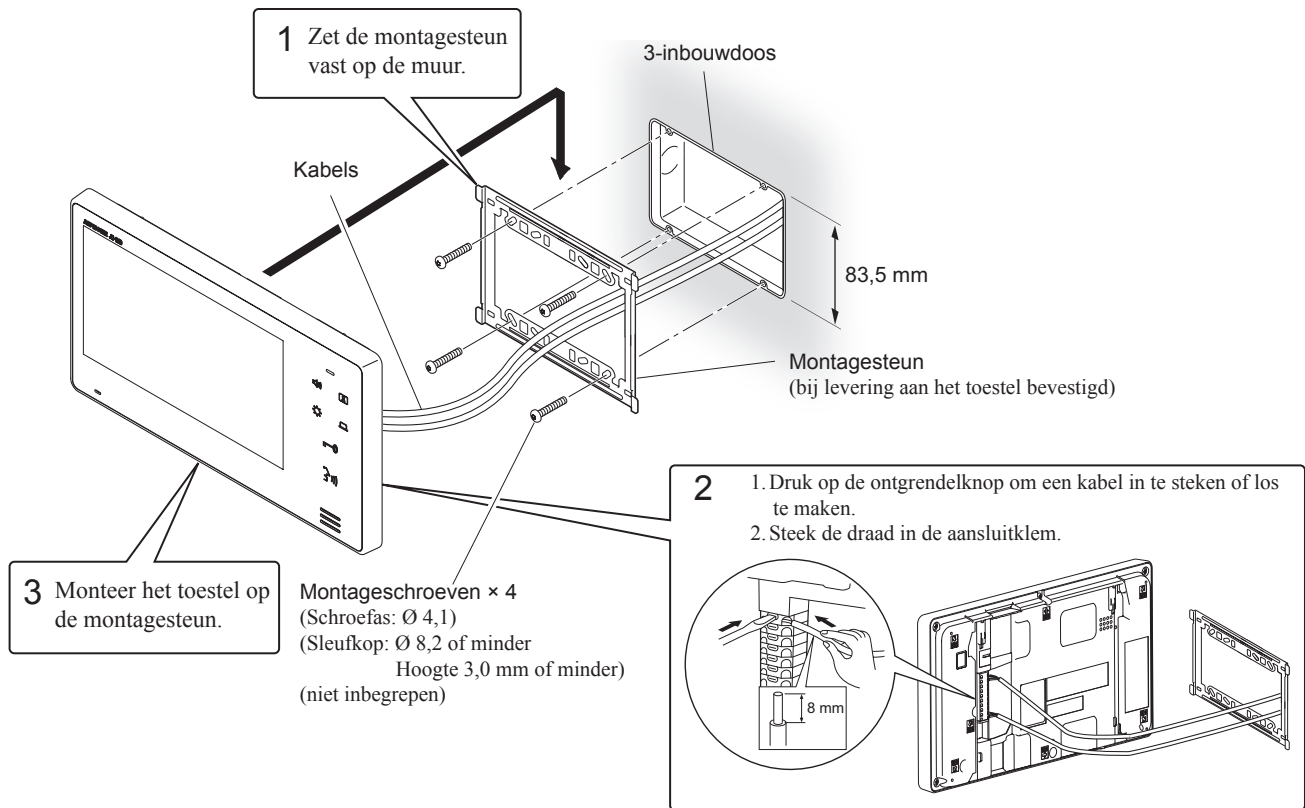

<Bekabeling op de muur>

Als de kabels niet door de muur geleid worden, kunnen ze boven of onder langs het toestel gelegd worden. Verwijder het afsluiting van de kabelingang bovenaan het toestel om de bedrading door te laten in het toestel.

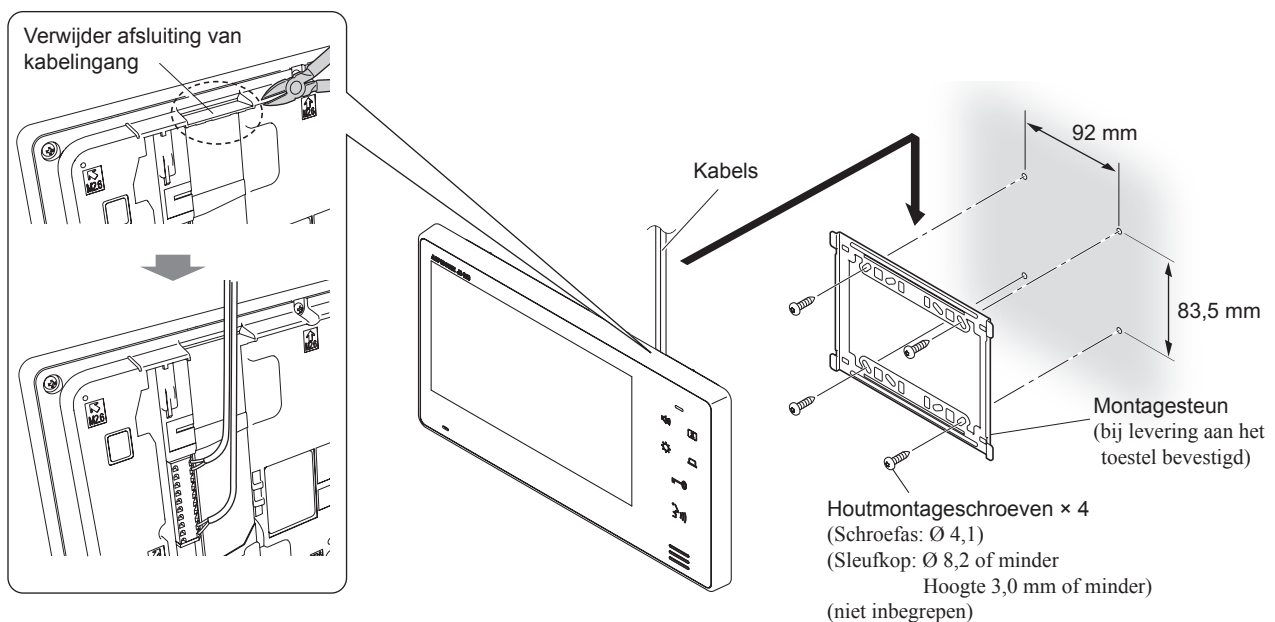

English

Français

Español

Nederlands

Italiano

Deutsch

JO-DA

- 1** Draai de borgschroeven los om de hoofdeenheid van het montageframe te verwijderen.

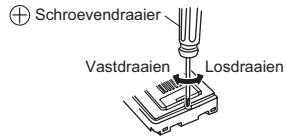

<Bekabeling in de muur>

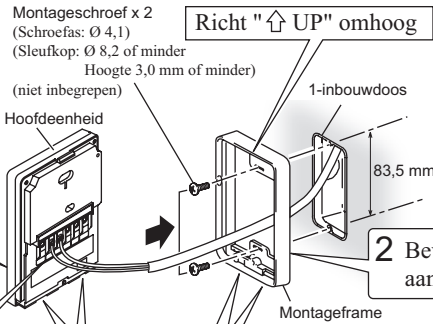

Monteer de hoofdeenheid op het montageframe, en bevestig het voorpaneel erop.

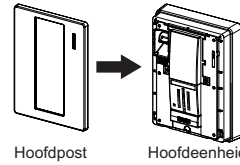

Het voorpaneel verwijderen <Onderkant>

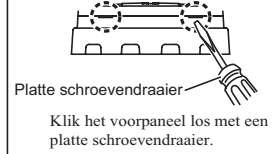

- 3** Sluit de draden aan.

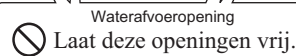

- 2** Bevestig het montageframe aan de muur.

Montageschroef x 2 (Schroefas: Ø 4,1) (Sleufkop: Ø 8,2 of minder) (Hoogte 3,0 mm of minder) (niet inbegrepen)

Voor de kabel langs de onderzijde door.

<Bekabeling op de muur>

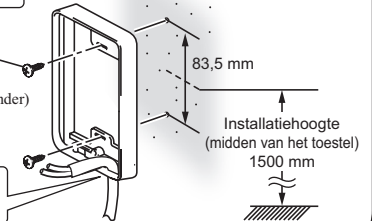

JO-DV

- 4** Bevestig het toestel op het montageoppervlak.
*Gebruik plaatankers of betonpluggen naargelang de montageplaats.

Anker x 4 (Bereid ankers voor met een geschikte grootte voor de uitgebreid montageschroeven.) (niet inbegrepen)

- 1** Draai de veiligheidsschroef los met de Veiligheidssleutel en verwijder het voorpaneel.

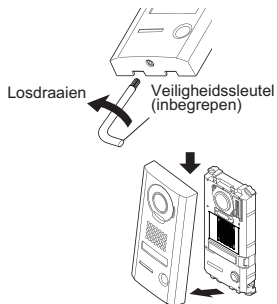

Vandalisbestendig voorpaneel

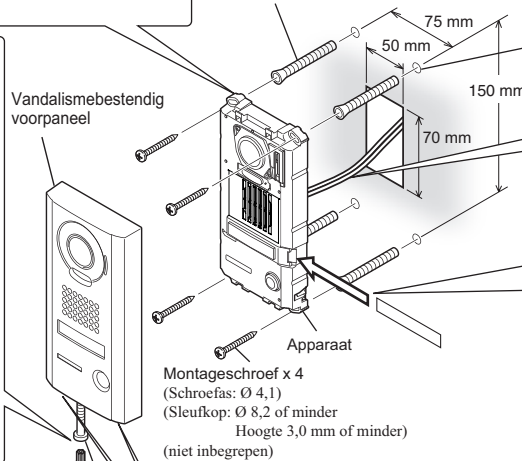

(De diameter en de diepte van de gaten in de muur zijn afhankelijk van de ankers die geschikt zijn voor de gebruikte montageschroeven.)

- 3** Sluit de draden aan op het toestel.

- 2** Plaats het doorzichtige naamplaatje.

1. Verwijder de beschermfolie van het plaatje (beide zijden).
2. Schrijf de naam op het doorzichtige naamplaatje.
⚠ Laat rechts 25 mm ruimte onbeschreven zodat het plaatje goed geplaatst kan worden.
3. Plaats het ingevulde doorzichtige naamplaatje zoals hieronder wordt getoond (in de tekening aangegeven met ⇐).

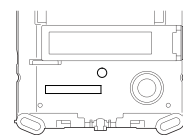

Doorzichtig naamplaatje hier plaatsen.



- 5** Vervang de vlakplaat en draai de schroef vast met de meegeleverde speciale Veiligheidssleutel.

Vastdraaien

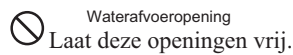

Speciale schroef

JO-DVF

- 3** Bevestig het voorpaneel met de speciale schroeven op de achterkast.

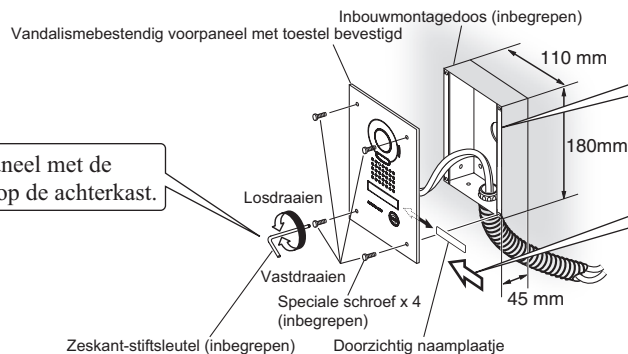

- 1** Installeer de verzonken achterkast in de muur. Sluit vervolgens de draden op het toestel aan terwijl het aansluitende dekset geopend is.

- 2** Plaats het doorzichtige naamplaatje.
*Zie JO-DV hierboven voor details.

BEKABELING

Steek de kabels veilig in elke aansluitklem zoals getoond.

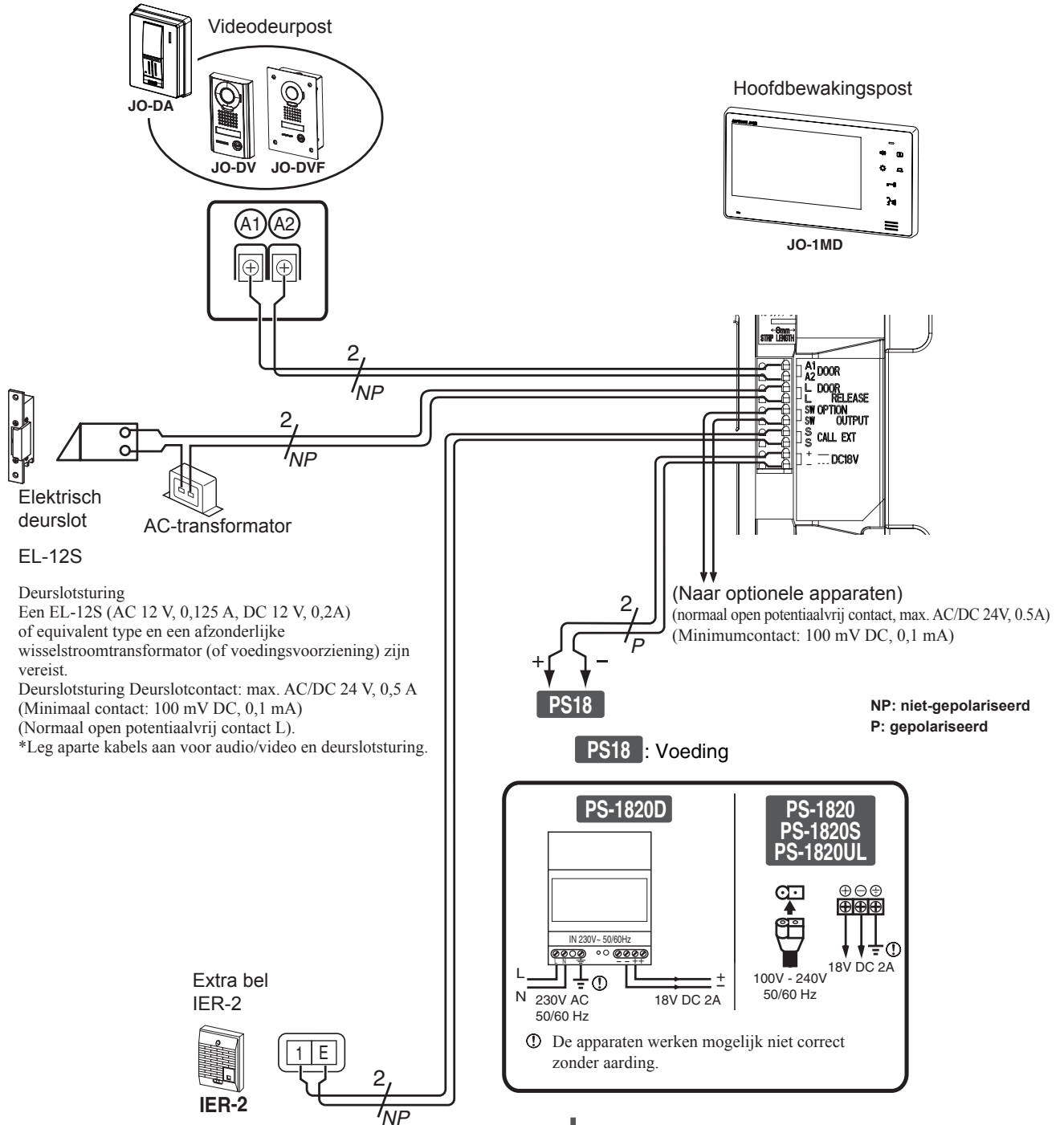

Aanwezigheid van geluid van IER-2
Oproeptoon van deurpost.

OPMERKINGEN:

- Raadpleeg de installatiehandleiding van de uitbreidingsbewakingspost voor informatie over het toevoegen ervan.

BEDIENING

Een deuroproep beantwoorden

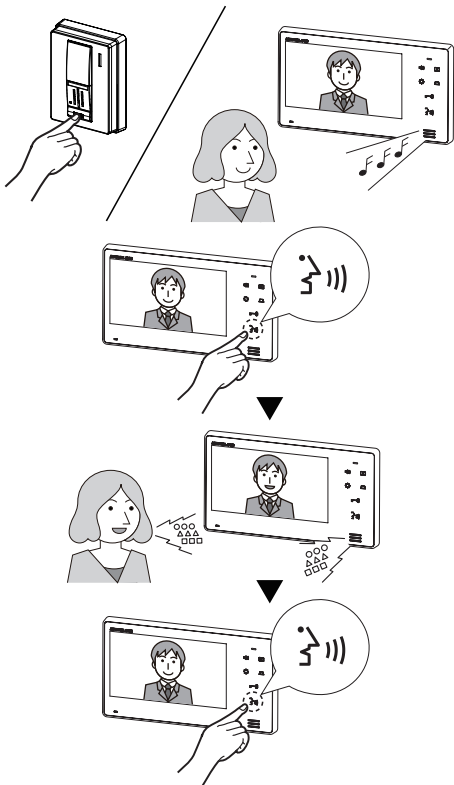

- 1 Druk op de oproepknop.
- 2 Het oproepgeluid klinkt en er verschijnt beeld op het scherm.
 - Bij geen antwoord wordt het scherm na ongeveer 45 seconden uitgeschakeld.
- 3 Druk op . Na de pieptoon kunt u handenvrij communiceren (handenvrije stand).
- 4 Wanneer u klaar bent met praten, drukt u op . De communicatie wordt beëindigd na de pieptoon.

OPMERKINGEN:

- De communicatie eindigt automatisch na circa 1 minuut.
- U kunt het gespreksvolume tijdens de bewaking of de communicatie aanpassen door op te drukken. U kunt een van drie geluidsstreken instellen. Achtereenvolgens zijn dat: [] (minimum), [] (gemiddeld) en [] (maximum). Het huidige volumeniveau wordt op het scherm weergegeven en verdwijnt na ongeveer 5 seconden. De standaardinstelling is [] (gemiddeld).

Gebruik de stand Press-to-Talk (PTT, indrukken om te praten) als er veel lawaai van buiten komt.

Na 2 seconden of meer

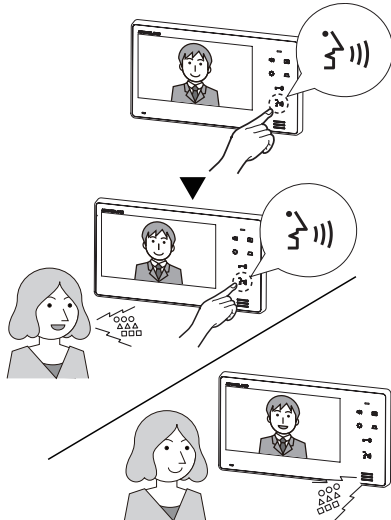

- 1 Houd 2 seconden of langer ingedrukt. Na ongeveer 2 seconden klinkt er een pieptoon en wordt de PTT-stand ingeschakeld.
 - Als u kort indrukt, wordt de PTT-stand niet ingeschakeld.
- 2 Houd om te spreken ingedrukt. Laat los als u naar de andere persoon wilt luisteren. De statusled brandt wanneer u praat, en knippert wanneer u luistert (naar de andere persoon of naar omgevingsgeluid).

OPMERKINGEN:

- U kunt tijdens communicatie niet van de PTT-stand terugschakelen naar de handenvrije stand.

De deurontgrendeling inschakelen

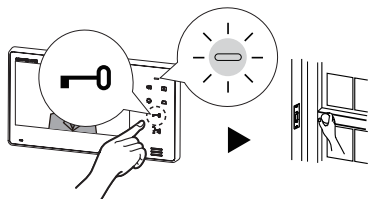

- 1 Druk op .
- 2 De deurontgrendeling wordt geactiveerd en de deur kan geopend worden. De statusled brandt tijdens het ontgrendelen.

Deurpost bewaken

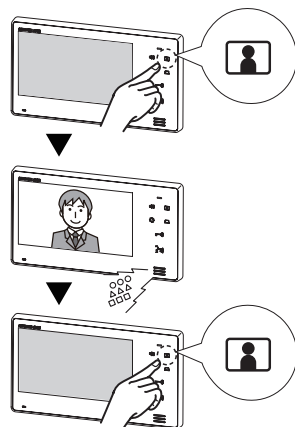

- 1 Druk in de stand-bystand op .
- 2 Het videobeeld van de deurpost en het geluid worden weergegeven. Als u niet op drukt, is aan de deurpost geen geluid van binnen hoorbaar.
- 3 Druk op om de bewaking te beëindigen.

OPMERKINGEN:

- Druk even in wanneer u tijdens de bewaking met de persoon aan de deurpost wilt praten. Zo kunt u met de deurpost communiceren.
- De bewaking wordt automatisch uitgeschakeld na ongeveer 1 minuut.

Het volume van de oproeptoon aanpassen

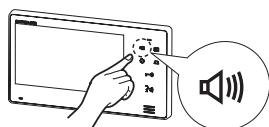

- 1 Druk in de stand-bystand op als u het volume van de oproeptoon wilt aanpassen en het volumeniveau wilt weergeven.
- 2 Druk op totdat de oproeptoon de gewenste sterkte heeft.

OPMERKINGEN:

- U kunt een van vier geluidssterkten instellen voor de oproeptoon. Achtereenvolgens zijn dat: [] (uitgeschakeld), [] (minimum) - [] (maximum). Het huidige volumeniveau wordt op het scherm weergegeven en verdwijnt na ongeveer 5 seconden. De standaardinstelling is [] (gemiddeld).

Nachtverlichting

's Nachts gaat de witte led van de deurpost branden tijdens een oproep en bewaking van de deurpost.

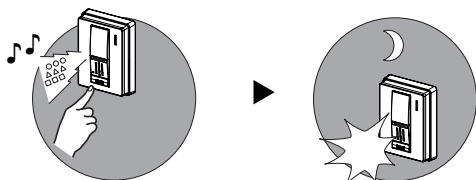

<Wanneer iemand een oproep maakt vanaf de deurpost>

De witte led gaat branden als iemand op de oproepknop drukt.
De witte led dooft als de communicatie beëindigd wordt.

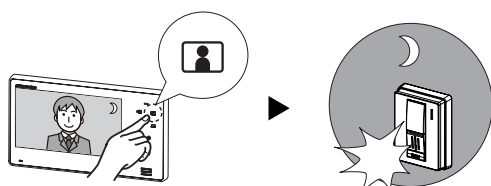

<Als de witte led brandt tijdens bewaking van de deurpost>

De witte led gaat branden als wordt ingedrukt tijdens bewaking van de deurpost.
De witte led dooft als de bewaking van de deurpost beëindigd wordt.

OPMERKINGEN:

- De deurpost detecteert de lichtomstandigheden en schakelt de witte led indien nodig automatisch in.

De schermhelderheid aanpassen

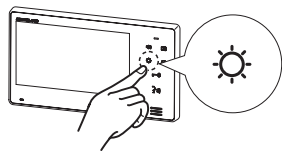

- 1 Druk op als het beeld op het scherm slecht zichtbaar is. Tijdens communicatie of bewaking kunt u de schermhelderheid instellen op een stand tussen [1] (donker) en [5] (licht).

OPMERKINGEN:

- Het huidige helderheidsniveau wordt op het scherm weergegeven en verdwijnt na ongeveer 5 seconden.
- De standaardinstelling is [3].

Externe apparaten activeren/laten werken (indien geïnstalleerd)

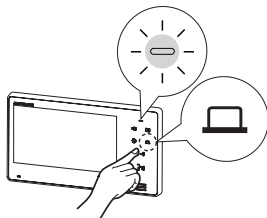

- 1 Druk op om de optie-uitgang van het apparaat te bedienen.

OPMERKINGEN:

- Optionele apparaten moeten correct geïnstalleerd en aangesloten zijn. Met kunt u lampen, secundaire deuren, garages enz. bedienen.
- Zolang is ingedrukt, wordt het normaal open potentiaalvrij contact gesloten.

TECHNISCHE VOORZORGSMATREGELEN

Reiniging:

- Maak alle toestellen schoon met een zachte doek en een neutraal reinigingsmiddel. Gebruik geen schoonmaakspray rechtstreeks op het toestel. Gebruik geen schurend reinigingsmiddel of doek.
- De deurposten zijn weerbestendig.

Bedrading:

- Als kortsluiting wordt gedetecteerd tussen A1 en A2 van de deurpost, stopt het apparaat met functioneren en knippert de statusled snel totdat de kortsluiting wordt opgeheven. Controleer de kabels.
- Als er ruis klinkt van de hoofdbewakingspost, dan is de bedrading losgeraakt tussen de videodeurpost en de hoofdbewakingspost.

Probleem:

- Als de post niet reageert, start hem dan opnieuw op door op de knop RESET te drukken.
- Als de stroom wordt uitgeschakeld of uitvalt of als u op de knop RESET drukt, worden de volgende instellingen teruggezet naar de standaardwaarde: helderheid, communicatievolume en volume van de oproeptoon.

SPECIFICATIES

JO-1MD (Hoofdbewakingspost)

Voeding	DC 18 V (van voeding)
Stroomverbruik	(stand-by) 24 mA (max.) 410 mA
Communicatie	Handenvrij: half duplex, spraakgestuurd PTT: Drukken om te praten, loslaten om te luisteren
Omgevingstemperatuur	0 - 40°C
Scherm	7" (ca. 18 cm) kleuren-lcd-scherm
Montage	Opbouw muurbevestiging
Elektrische inbouwdoos	3-modules
Materiaal	Vlambestendige ABS-hars
Kleur	Wit
Afmeting	130 (H) x 230 (B) x 21 (D) (mm)
Gewicht	Circa 470 g

JO-DA/JO-DV/JO-DVF (Videodeurpost)

Camera	1/4-inch kleuren CMOS
Omgevingstemperatuur	-20 - 60°C
Minimumverlichting	Circa 5 lux op 50 cm afstand
Afmetingen	(JO-DA) 129 (H) x 97 (B) x 36 (D) (mm) (JO-DV) 173 (H) x 98 (B) x 27 (D) (mm) (JO-DVF) 209 (H) x 135 (B) x buitengebied 3,5 (D) (mm)
(Verzonken gemonteerde achterkast voor JO-DVF)	180 (H) x 110 (B) x 45 (D) (mm)
Gewicht	(JO-DA) Circa 200 g (JO-DV) Circa 650 g (JO-DVF) Circa 580 g
(Verzonken gemonteerde achterkast voor JO-DVF)	Circa 550 g
IP-waarde	IP54 (JO-DA / JO-DV / JO-DVF)
IK-waarde	IK08 (JO-DV) IK07 (JO-DVF)