

COMMANDER 2

# Installation Guide

# General Specifications

## ES Especificaciones generales

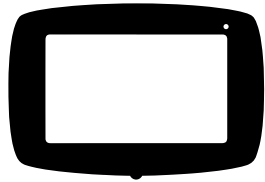

## COMMANDER 2

<b>A - Colour</b> <i>Color</i>	White or Black
<b>B - Cable Length</b> <i>Longitud del cable</i>	5 m (7 m optional)
<b>C - Charging Mode (IEC 61851-1)</b> <i>Modo de carga (IEC 61851-1)</i>	Mode 3
<b>D - Dimensions without cable</b> <i>Dimensiones sin cable</i>	221x152x115 mm
<b>E - Weight without cable</b> <i>Peso sin cable</i>	2.4 kg
<b>F - Operating Temperature</b> <i>Temperatura de funcionamiento</i>	-25 °C to 40 °C
<b>G - Storage Temperature</b> <i>Temperatura de almacenamiento</i>	-40 °C to 70°C
<b>H - Standards</b> <i>Estándares</i>	CE mark (LVD 2014/35/EU, EMCD 2014/30/EU) IEC 61851-1, IEC 61851-21-2 TR25 certificate (Singapore), IEC 62196-2

## FR Spécifications générales

<b>A.</b> Couleur	<b>E.</b> Poids sans câble
<b>B.</b> Longueur du câble	<b>F.</b> Température de fonctionnement
<b>C.</b> Mode de charge (IEC 61851-1)	<b>G.</b> Température de stockage
<b>D.</b> Dimensions sans câble	<b>H.</b> Standards

## IT Specifiche generali

<b>A.</b> Colore	<b>F.</b> Temperatura di funzionamento
<b>B.</b> Lunghezza del cavo	<b>G.</b> Temperatura di conservazione
<b>C.</b> Modalità di ricarica (IEC 61851-1)	<b>H.</b> Standards
<b>D.</b> Dimensioni senza cavo	
<b>E.</b> Peso senza cavo	

## NO Generelle spesifikasjoner

<b>A.</b> Farge	<b>E.</b> Vekt uten ledning
<b>B.</b> Ledningslengde	<b>F.</b> Driftstemperatur
<b>C.</b> Lademodus (IEC 61851-1)	<b>G.</b> Lagringstemperatur (IEC 61851-1)
<b>D.</b> Dimensjoner uten ledning	<b>H.</b> Standards

## CA Especificacions generals

<b>A.</b> Color	<b>F.</b> Temperatura de funcionament
<b>B.</b> Longitud del cable	<b>G.</b> Temperatura d'emmagatzematge
<b>C.</b> Mode de càrrega (IEC 61851-1)	<b>H.</b> Estàndards
<b>D.</b> Dimensions sense cable	
<b>E.</b> Peso sense cable	

## DA Generelle specifikationer

<b>A.</b> Farve	<b>E.</b> Vægt uden kabel
<b>B.</b> Kabellængde	<b>F.</b> Driftstemperatur
<b>C.</b> Ladetilstand (IEC 61851-1)	<b>G.</b> Opbevaringstemperatur
<b>D.</b> Mål uden kabel	<b>H.</b> Standarder

## FI Yleiset ominaisuudet

<b>A.</b> Väri	<b>F.</b> Käyttölämpötila
<b>B.</b> Kaapelin pituus	<b>G.</b> Säilytyslämpötila
<b>C.</b> Lataustila (IEC 61851-1)	<b>H.</b> Standardit
<b>D.</b> Mål uden kabel	
<b>E.</b> Säilytyslämpötila	

## HU Általános jellemzők

<b>A.</b> Szín	<b>F.</b> Üzemi hőmérséklet
<b>B.</b> Kábelhosszúság	<b>G.</b> Tárolási hőmérséklet
<b>C.</b> Töltési mód (IEC 61851-1)	<b>H.</b> Szabványok
<b>D.</b> Mitat ilman kaapelia	
<b>E.</b> Súly kábel nélkül	

## LV Vispārīgās specifikācijas

<b>A.</b> Krāsa	<b>E.</b> Svārs bez kabeļa
<b>B.</b> Kabeļa garums	<b>F.</b> Darba temperatūra
<b>C.</b> Uzlādes režīms (IEC 61851-1)	<b>G.</b> Glabāšanas temperatūra
<b>D.</b> Izmēri bez kabeļa	<b>H.</b> Standarti

## RO Specificații generale

<b>A.</b> Culoare	<b>E.</b> Greutate fără cablu
<b>B.</b> Lungimea cablului	<b>F.</b> Temperatură de funcționare
<b>C.</b> Mod de încărcare (IEC 61851-1)	<b>G.</b> Temperatură de depozitare
<b>D.</b> Dimensiuni fără cablu	<b>H.</b> Standarde

## UK Загальні технічні характеристики

<b>A.</b> колір	<b>E.</b> вага без кабелю
<b>B.</b> довжина кабелю	<b>F.</b> Робоча температура
<b>C.</b> режим заряджання (IEC 61851-1)	<b>G.</b> Температура зберігання
<b>D.</b> розміри без кабелю	<b>H.</b> Стандарти

## RU Общие технические условия

<b>A.</b> Цвет	кабеля
<b>B.</b> Длина кабеля	<b>E.</b> Вес без учета кабеля
<b>C.</b> Режим зарядки (IEC 61851-1)	<b>F.</b> Рабочая температура
<b>D.</b> Размеры без учета	<b>G.</b> Температура хранения
	<b>H.</b> Стандарты

## DE Allgemeine Spezifikationen

<b>A.</b> Farbe	<b>E.</b> Gewicht ohne Kabel
<b>B.</b> Kabellänge	<b>F.</b> Betriebstemperatur
<b>C.</b> Lademodus (IEC 61851-1)	<b>G.</b> Lagertemperatur
<b>D.</b> Maße ohne Kabel	<b>H.</b> Standards

## NL Algemene specificaties

<b>A.</b> Kleur	<b>G.</b> Opslagtemperatuur
<b>B.</b> Kabellengte	<b>H.</b> Standards
<b>C.</b> Oplaamodus (IEC 61851-1)	
<b>D.</b> Afmetingen zonder kabel	
<b>E.</b> Afmetingen zonder kabel	
<b>F.</b> Bedrijfstemperatuur	

## PT Especificações gerais

<b>A.</b> Cor	<b>E.</b> Peso sem cabo
<b>B.</b> Comprimento do cabo	<b>F.</b> Temperatura de funcionamento
<b>C.</b> Modo de carregamento (IEC 61851-1)	<b>G.</b> Temperatura de armazenamento
<b>D.</b> Dimensões sem cabo	<b>H.</b> Padrão

## SV Allmänna specifikationer

<b>A.</b> Färg	<b>E.</b> Vikt utan sladd
<b>B.</b> Sladdlängd	<b>F.</b> Driftstemperatur
<b>C.</b> Laddningsläge (IEC 61851-1)	<b>G.</b> Lagringstemperatur
<b>D.</b> Mått utan sladd	<b>H.</b> Standards

## CS Obecné specifikace

<b>A.</b> Barva	<b>E.</b> Hmotnost bez kabelu
<b>B.</b> Délka kabelu	<b>F.</b> Provozní teplota
<b>C.</b> Režim nabíjení (IEC 61851-1)	<b>G.</b> Skladovací teplota
<b>D.</b> Rozměry bez kabelu	<b>H.</b> Normy

## ET Üldised spetsifikatsioonid

<b>A.</b> Värv	<b>E.</b> Mass ilma kaabli
<b>B.</b> Kaabli pikkus	<b>F.</b> Töötemperatuur
<b>C.</b> Laadimisrežiim (IEC 61851-1)	<b>G.</b> Hoiundamistemperatuur
<b>D.</b> Mõõtmed ilma kaabli	<b>H.</b> Standardid

## EL Γενικές προδιαγραφές

<b>A.</b> Χρώμα	<b>E.</b> Βάρος χωρίς το καλώδιο
<b>B.</b> Μήκος καλωδίου	<b>F.</b> Θερμοκρασία λειτουργίας
<b>C.</b> Λειτουργία φόρτισης (IEC 61851-1)	<b>G.</b> Θερμοκρασία αποθήκευσης
<b>D.</b> Διαστάσεις χωρίς το καλώδιο	<b>H.</b> Πρότυπα

## IS Almenn lýsing

<b>A.</b> Litur	<b>F.</b> Notkunarhitastig
<b>B.</b> Kapallengd	<b>G.</b> Geymsluhitastig
<b>C.</b> Hleðsluhamur (IEC 61851-1)	<b>H.</b> Staðlar
<b>D.</b> Mál án kapsla	
<b>E.</b> Þyngd án kapsla	

## PL Specyfikacja ogólna

<b>A.</b> Kolor	<b>E.</b> Masa bez przewodu
<b>B.</b> Długość kabla	<b>F.</b> Temperatura robocza
<b>C.</b> Tryb zasilania (IEC 61851-1)	<b>G.</b> Temperatura przechowywania
<b>D.</b> Wymiary bez przewodu	<b>H.</b> Normy

## SK Všeobecné parametre

<b>A.</b> Farba	<b>E.</b> Hmotnosť bez kábla
<b>B.</b> Dĺžka kábla	<b>F.</b> Prevádzková teplota
<b>C.</b> Režim nabíjania (IEC 61851-1)	<b>G.</b> Teplota skladovania
<b>D.</b> Rozmery bez kábla	<b>H.</b> Normy

## HE מפרט כללי

<b>A.</b> צבע	<b>F.</b> סמפוטורת פועלה
<b>B.</b> אורך הכבל	<b>G.</b> סמפוטורת אחסון
<b>C.</b> מצב טעינה (IEC 61851-1)	<b>H.</b> תקנים
<b>D.</b> מידות ללא כבל	
<b>E.</b> סמפוטורת אחסון	

# Electrical Specifications

## ES Especificaciones eléctricas

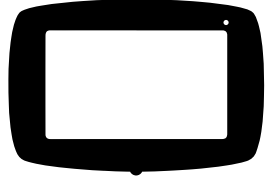

## COMMANDER 2

<b>A - Charging Power</b> <i>Potencia de carga</i>	3,7 kW (1P)	7,4 kW (1P)	11 kW (3P)	22 kW (3P)
<b>B - Rated Voltage AC ± 10%</b> <i>Tensión nominal CA ± 10 %</i>	230 V	230 V	400 V	400 V
<b>C - Rated Current</b> <i>Corriente nominal</i>	16 A	32 A	16 A	32 A
<b>D - Connector Type (IEC 62196-2)</b> <i>Tipo de conector (IEC 62196-2)</i>	Type 1 / Type 2	Type 1 / Type 2	Type 2	Type 2
<b>E - Cable Section</b> <i>Sección del cable</i>	up to 5 x 10 mm <sup>2</sup>			
<b>F - Rated Frequency</b> <i>Frecuencia nominal</i>	50 Hz / 60 Hz			
<b>G - Configurable Current</b> <i>Corriente configurable</i>	from 6 A to rated current			
<b>H - Protection Rating</b> <i>Índice de protección</i>	IP54 / IK10			
<b>I - Overvoltage Category</b> <i>Categoría de sobretensión</i>	CAT III			
<b>J - Residual Current Detection</b> <i>Detección de corriente residual</i>	DC 6mA			
<b>K - External RCCB required per local regulations.</b> <i>Diferencial RCCB externo exigido según las normativas locales</i>	Type A or Type B			
<b>L - Protection against electric shock.</b> <i>Protección contra descargas eléctricas</i>	CLASS I			

## FR Spécifications électriques

<b>A.</b> Puissance de charge	<b>H.</b> Indice de protection
<b>B.</b> Tension nominale CA ± 10 %	<b>I.</b> Catégorie de surtension
<b>C.</b> Courant nominal	<b>J.</b> Détection de courant résiduel
<b>D.</b> Type de connecteur (IEC 62196-2)	<b>K.</b> RCCB externe requis conformément aux réglementations locales
<b>E.</b> Section câble	<b>L.</b> Protection contre les chocs électriques
<b>F.</b> Fréquence nominale	
<b>G.</b> Courant configurable	

## IT Specifiche elettriche

<b>A.</b> Potenza di ricarica	<b>H.</b> Classificazione protezione
<b>B.</b> Tensione nominale CA ± 10%	<b>I.</b> Categoria di sovratensione
<b>C.</b> Corrente nominale	<b>J.</b> Rilevamento della corrente residua
<b>D.</b> Tipo di connettore (IEC 62196-2)	<b>K.</b> RCCB esterno richiesto dalle normative locali
<b>E.</b> Sezione cavo	<b>L.</b> Protezione contro le scosse elettriche
<b>F.</b> Frequenza nominale	
<b>G.</b> Corrente configurabile	

## NO Elektriske spesifikasjoner

<b>A.</b> Lådestrom	<b>H.</b> Beskyttelsesvurdering
<b>B.</b> Nominell spenning AC ± 10 %	<b>I.</b> Overspenningskategori
<b>C.</b> Nominell strøm	<b>J.</b> Jordfeilpåvisning
<b>D.</b> Tilkoblingstype (IEC 62196-2)	<b>K.</b> Ekstern RCCB kreves i henhold til lokale forskrifter
<b>E.</b> Kabelseksjon	<b>L.</b> Beskyttelse mot elektrisk støt
<b>F.</b> Nominell frekvens	
<b>G.</b> Konfigurerbar strøm	

## CA Especificacions elèctriques

<b>A.</b> Potència de càrrega	<b>H.</b> Índex de protecció
<b>B.</b> Tensió nominal AC ± 10 %	<b>I.</b> Categoria de sobretensió
<b>C.</b> Corrent nominal	<b>J.</b> Detecció de corrent residual
<b>D.</b> Tipus de connector (IEC 62196-2)	<b>K.</b> RCCB extern requerit per les regulacions locals
<b>E.</b> Secció de cables	<b>L.</b> Protecció contra descàrregues elèctriques
<b>F.</b> Freqüència nominal	
<b>G.</b> Corrent configurable	

## DA Elektriske specifikationer

<b>A.</b> Ladeeffekt	<b>H.</b> Beskyttelsesgrad
<b>B.</b> Nominel spænding AC ± 10 %	<b>I.</b> Overspændingskategori
<b>C.</b> Nominel strøm	<b>J.</b> Detejktning af overskudsstrøm
<b>D.</b> Stik-type (IEC 62196-2)	<b>K.</b> Ekstern RCCB påkrævet i følge lokale reguleringer
<b>E.</b> Kabelsektion	<b>L.</b> Beskyttelse mod elektrisk støt
<b>F.</b> Nominel frekvens	
<b>G.</b> Justerbar strøm	

## FI Sähkötekniikan ominaisuudet

<b>A.</b> Latausteho	<b>H.</b> Koteloitiluokka
<b>B.</b> Nimellispännite AC ±10 %	<b>I.</b> Ylijänniteluokka
<b>C.</b> Nimellinen virta	<b>J.</b> Jännitteenvirran tunnistus
<b>D.</b> Liittimen tyyppi (IEC 62196-2)	<b>K.</b> Ulkoinen RCCB vaaditaan paikallisten säännösten mukaan
<b>E.</b> Kaapelin poikkileikkaus	<b>L.</b> Sähkösuojauja
<b>F.</b> Nimellisaajuus	
<b>G.</b> Konfiguroitava virta	

## HU Elektromos jellemzők

<b>A.</b> Töltési teljesítmény	<b>H.</b> Túlfeszültség-kategória
<b>B.</b> Névleges feszültség AC ± 10%	<b>I.</b> Hibáaram-érzékelés
<b>C.</b> Névleges áramerősség	<b>K.</b> Külső áram-védőkapcsoló (RCCB) szükséges lehet a helyi előírások szerint
<b>D.</b> Csatlakozó típusa (IEC 62196-2)	<b>L.</b> Áramütés elleni védelem
<b>E.</b> Kábel keresztmetszete	
<b>F.</b> Névleges frekvencia	
<b>H.</b> Védettségi besorolás	

## LV Elektriskās specifikācijas

<b>A.</b> Uzlādes jauda	<b>G.</b> Konfigurējamā strāva
<b>B.</b> Nominālās maiņstrāvas spriegums ± 10 %	<b>H.</b> Aizsardzības klase
<b>C.</b> Nominālā strāva	<b>I.</b> Pārsprieguma kategorija
<b>D.</b> Savienotāja tips (IEC 62196-2)	<b>J.</b> Noplūdes strāvas noteikšana
<b>E.</b> Kabeļa šķērsgriezums	<b>K.</b> Ārējais NSAB nepieciešams saskaņā ar vietējiem noteikumiem
<b>F.</b> Nominālā frekvence	<b>L.</b> Aizsardzība pret elektrības triecienus

## RO Specificații electrice

<b>A.</b> Putere de încărcare	<b>I.</b> Categorie de supratensiune
<b>B.</b> Tensiune nominală C.A. ± 10%	<b>J.</b> Deteclarea curentului rezidual
<b>C.</b> Curent nominal	<b>K.</b> RCCB extern necesar conform reglementărilor locale
<b>D.</b> Tip conector (IEC 62196-2)	<b>L.</b> Protecție împotriva electrocutării
<b>E.</b> Secțiune cablu	
<b>F.</b> Frecvență nominală	
<b>G.</b> Curent configurabil	
<b>H.</b> Grad de protecție	

## UK Електротехнічні характеристики

<b>A.</b> Потужність заряджання	<b>H.</b> Клас захисту
<b>B.</b> Номінальна напруга змінного струму ±10 %	<b>I.</b> Категорія перенапруги
<b>C.</b> Номінальний струм	<b>J.</b> Виявлення залишкового струму
<b>D.</b> Тип роз'язки (IEC 62196-2)	<b>K.</b> Зовнішній ПЗВ (пристрій захисного вимірювання), необхідний відповідно до місцевих норм
<b>E.</b> Період кабелю	<b>L.</b> Захист від ураження електричним струмом
<b>F.</b> Номінальна частота	
<b>G.</b> Сила струму, що регулюється	

## RU Электрические нормативы

<b>A.</b> Мощность зарядки	<b>I.</b> Категория перегрузки по напряжению
<b>B.</b> Номинальное напряжение переменного тока ± 10 %	<b>J.</b> Контроль остаточного тока
<b>C.</b> Номинальный ток	<b>K.</b> Внешнее устройство защитного отключения, требуемое согласно местным нормативам
<b>D.</b> Тип разъема (IEC 62196-2)	<b>L.</b> Защита от поражения электрическим током
<b>E.</b> Сечение кабеля	
<b>F.</b> Номинальная частота	
<b>G.</b> Регулируемый ток	
<b>H.</b> Класс защиты	

## DE Elektronische Spezifikationen

<b>A.</b> Ladeleistung	<b>H.</b> Schutzklasse
<b>B.</b> Nennspannung AC ± 10 %	<b>I.</b> Überspannungskategorie
<b>C.</b> Nennstrom	<b>J.</b> Fehlerstromerkennung
<b>D.</b> Typ stecker (IEC 62196-2)	<b>K.</b> Externer RCCB gemäß örtlichen Vorschriften erforderlich
<b>E.</b> Nennfrequenz	<b>L.</b> Schutz gegen elektrischen Schlag
<b>G.</b> Konfigurierbarer Strom	

## NL Elektrische specificaties

<b>A.</b> Laadstroom	<b>H.</b> Beschermingsgraad
<b>B.</b> Nominale spanning AC ± 10%	<b>I.</b> Overspanningscategorie
<b>C.</b> Nominale stroom	<b>J.</b> Lekstroomdetectie
<b>D.</b> Type stecker (IEC 62196-2)	<b>K.</b> Externe RCCB vereist volgens lokale regelgeving
<b>E.</b> Kabelgedeelte	<b>L.</b> Bescherming tegen elektrische schokken
<b>F.</b> Nominale frequentie	
<b>G.</b> Configureerbare stroom	

## PT Especificações elétricas

<b>A.</b> Potência de carregamento	<b>H.</b> Classificação de proteção
<b>B.</b> Tensão nominal CA ± 10%	<b>I.</b> Categoria de sobretensão
<b>C.</b> Corrente nominal	<b>J.</b> Detecção de corrente residual
<b>D.</b> Tipo de conector (IEC 62196-2)	<b>K.</b> Necessário RCCB externo de acordo com a regulamentação local
<b>E.</b> Seção de cabo	<b>L.</b> Proteção contra choque elétricos
<b>F.</b> Freqüência nominal	
<b>G.</b> Corrente configurável	

## SV Elektriska specifikationer

<b>A.</b> Laddningsström	<b>H.</b> Skyddsclass
<b>B.</b> Märkspänning AC ± 10 %	<b>I.</b> Överspanningskategori
<b>C.</b> Märkström	<b>J.</b> Uppläckt av restström
<b>D.</b> Anslutningstyp (IEC 62196-2)	<b>K.</b> Extern jordfelsbrytare krävs enligt lokala föreskrifter
<b>E.</b> Kabeldimension	<b>L.</b> Skydd mot elektriska stötar
<b>F.</b> Märkfrekvens	
<b>G.</b> Inställbar ström	

## CS Elektrické specifikace

<b>A.</b> Nabíjecí napětí	<b>H.</b> Hodnocení ochrany
<b>B.</b> Jmenovitá střídavá napětí ±10 %	<b>I.</b> Kategorie přepětí
<b>C.</b> Jmenovitý proud	<b>J.</b> Detekce zbytkového proudu
<b>D.</b> Typ konektoru (IEC 62196-2)	<b>K.</b> Podle místních předpisů je požadován externí proudový chránič RCCB
<b>E.</b> Průřez vodičů kabelu	<b>L.</b> Ochrana proti úrazu elektrickým proudem
<b>F.</b> Jmenovitá frekvence	
<b>G.</b> Konfigurovatelný proud	

## ET Elektrilised spetsifikatsioonid

<b>A.</b> Laadimisvõimsus	<b>H.</b> Kaitseseade
<b>B.</b> Nimilise AC ±10%	<b>I.</b> Liigpinge kategooria
<b>C.</b> Nimivool	<b>J.</b> Jääknoolu tuvastamine
<b>D.</b> Konektori tüüp (IEC 62196-2)	<b>K.</b> Väline rikkevoolukaitselülit, mis vastab kohalikele eeskirjadele
<b>E.</b> Kaabli ristlõige	<b>L.</b> Kaits elektrilöögi eest
<b>F.</b> Nimisagedus	
<b>G.</b> Konfigureeritav vool	

## EL Ηλεκτρικές προδιαγραφές

<b>A.</b> Ισχύς φόρτισης	<b>H.</b> Διαβάθμιση προστασίας
<b>B.</b> Ονομαστική τάση εναλλασσόμενου ρεύματος ± 10%	<b>I.</b> Κατηγορία υπερτάσης
<b>C.</b> Ονομαστικό ρεύμα	<b>J.</b> Εντοπισμός παραμένουστος ρεύματος
<b>D.</b> Τύπος βυσμάτων (IEC 62196-2)	<b>K.</b> Απαιτείται εξωτερικός διακόπτης κυκλώματος παραμένουστος ρεύματος σύμφωνα με τους τοπικούς κανονισμούς
<b>E.</b> Τμήμα καλωδίου	<b>L.</b> Προστασία από ηλεκτροπληξία
<b>F.</b> Ρυθμιζόμενο ρεύμα	

## IS Rafmagnsforskriftir

<b>A.</b> Hléstöluoka	<b>H.</b> Verndarflokkur
<b>B.</b> Málspenna AC ± 10%	<b>I.</b> Yfirspennuflokkur
<b>C.</b> Málstraumur	<b>J.</b> Bilanstraumsskygningur
<b>D.</b> Tengingategund (IEC 62196-2)	<b>K.</b> Ytra RCCB áskilið skv. staðbundnum reglugerðum
<b>E.</b> Snúrhlutfé	<b>L.</b> Vörn gegn rafliögum
<b>F.</b> Málitiðni	
<b>G.</b> Stíllanlegur straumur	

## PL Specyfikacja elektryczna

<b>A.</b> Zasilanie	<b>I.</b> Kategoria zabezpieczenia przed przepięciami
<b>B.</b> Napięcie znamionowe AC ± 10%	<b>J.</b> Wykrywanie prądu resztkowego
<b>C.</b> Prąd znamionowy	<b>K.</b> Zewnętrzny wyłącznik różnicowoprądowy wymagany lokalnymi przepisami
<b>D.</b> Typ złącza (IEC 62196-2)	<b>L.</b> Ochrona przed porażeniem prądem elektrycznym
<b>E.</b> Przekrój przewodu	
<b>F.</b> Częstotliwość znamionowa	
<b>G.</b> Prąd konfigurowalny	
<b>H.</b> Klasa ochrony	

## SK Elektrické parametre

<b>A.</b> Výkon nabíjania	<b>I.</b> Kategória preprätia
<b>B.</b> Menovitá napätie AC ± 10 %	<b>J.</b> Detekcia zostatkového prúdu
<b>C.</b> Menovitý prúd	<b>K.</b> Vyžadujú sa externé prúdové chrániče (RCCB) podľa miestnych predpisov
<b>D.</b> Typ konektora (IEC 62196-2)	<b>L.</b> Ochrana pred úrazom elektrickým prúdom
<b>E.</b> Prerez kábla	
<b>F.</b> Menovitá frekvencia	
<b>G.</b> Konfigurovateľný prúd	
<b>H.</b> Stupeň ochrany krytom	

## HE מפרט חשמלי

<b>A.</b> מתח טעינה	<b>J.</b> קטגוריית מתח-יורד
<b>B.</b> מתח זרם נקוב ± 10%	<b>K.</b> זיהוי זרם נקוב ± 10%
<b>C.</b> זרם מדורג	<b>L.</b> הגנה מפני התחשמלות
<b>D.</b> סוג מתח (IEC 62196-2)	
<b>E.</b> תורת ה"ג"ב	
<b>F.</b> תדירות מדורגת	
<b>G.</b> זרם הניתן להגדרה	
<b>H.</b> דירוג הגנה	

# Part Number Structure

## ES Composición del numero de pieza

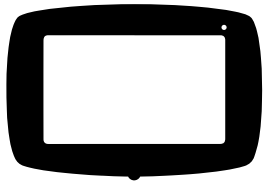

## COMMANDER 2

XXXX-X-X-X-XXX  
1 2 3 4 5 6

1 - Model	2 - Cable	3 - Connector	4 - Power	5 - Version	6 - Custom
1 - Modelo	2 - Cable	3 - Conector	4 - Potencia	5 - Versión	6 - Personalizado
CMX2 -	0 - 5 m	1 - Type 1	1 - 3,7 kW 2 - 7,4 kW	8 - Residual Current Detection (DC 6mA) + RFID + OCPP	XX1 - White XX2 - Black
Commander 2	M - 7 m	2 - Type 2	3 - 11 kW 4 - 22 kW		

## FR Structure du numéro de pièce

- |               |                 |
|---------------|-----------------|
| 1. Modèle     | 4. Alimentation |
| 2. Câble      | 5. Version      |
| 3. Connecteur | 6. Personnalisé |

## DE Aufbau der Teilenummer

- |              |                      |
|--------------|----------------------|
| 1. Modell    | 4. Leistung          |
| 2. Kabel     | 5. Ausführung        |
| 3. Anschluss | 6. Benutzerdefiniert |

## IT Struttura del numero di parte

- |               |                   |
|---------------|-------------------|
| 1. Modello    | 4. Alimentazione  |
| 2. Cavo       | 5. Versione       |
| 3. Connettore | 6. Personalizzato |

## NL Onderdeelnummer structuur

- |              |               |
|--------------|---------------|
| 1. Model     | 4. Stroom     |
| 2. Kabel     | 5. Uitvoering |
| 3. Connector | 6. Aangepast  |

## NO Delenummer struktur

- |            |                 |
|------------|-----------------|
| 1. Modell  | 4. Strøm        |
| 2. Kabel   | 5. Versjon      |
| 3. Kontakt | 6. Egendefinert |

## PT Estrutura do número de peça

- |            |                  |
|------------|------------------|
| 1. Modelo  | 4. Potência      |
| 2. Cabo    | 5. Versão        |
| 3. Conetor | 6. Personalizado |

## CA Estructura de número de peça

- |              |                   |
|--------------|-------------------|
| 1. Model     | 4. Potència       |
| 2. Cable     | 5. Versió         |
| 3. Connector | 6. Personalizació |

## SV Artikelnummerstruktur

- |            |             |
|------------|-------------|
| 1. Modell  | 4. Kraft    |
| 2. Kabel   | 5. Version  |
| 3. Kontakt | 6. Anpassad |

## DA Nummerstruktur for delene

- |          |                    |
|----------|--------------------|
| 1. Model | 4. Strøm           |
| 2. Kabel | 5. Version         |
| 3. Stik  | 6. Brugerdefineret |

## CS Struktura čísla dílu

- |             |             |
|-------------|-------------|
| 1. Model    | 4. Napájení |
| 2. Kabel    | 5. Verze    |
| 3. Konektor | 6. Vlastní  |

## FI Osanumeroiden rakenne

- |            |               |
|------------|---------------|
| 1. Malli   | 4. Virta      |
| 2. Kaapeli | 5. Versio     |
| 3. Liitin  | 6. Mukautettu |

## ET Tootekoodi struktuur

- |              |               |
|--------------|---------------|
| 1. Mudell    | 4. Võimsus    |
| 2. Kaabel    | 5. Versioon   |
| 3. Konnektor | 6. Kohandatud |

## HU A gyártási szám felépítése

- |               |                       |
|---------------|-----------------------|
| 1. Modell     | 4. Teljesítmény       |
| 2. Kábel      | 5. Kiegészítő funkció |
| 3. Csatlakozó | 6. Egyedi             |

## EL Δομή αριθμού εξαρτήματος

- |            |               |
|------------|---------------|
| 1. Μοντέλο | 4. Ισχύς      |
| 2. Καλώδιο | 5. Έκδοση     |
| 3. Βύσμα   | 6. Προσαρμογή |

## LV Daļas numura struktūra

- |                |              |
|----------------|--------------|
| 1. Modelis     | 4. Jauda     |
| 2. Kabelis     | 5. Versija   |
| 3. Savienotājs | 6. Pielāgots |

## IS Uppsetning hlutanúmera

- |            |              |
|------------|--------------|
| 1. Gerð    | 4. Orka      |
| 2. Snúra   | 5. Útgáfa    |
| 3. Tengill | 6. Sérsmíðað |

## RO Structura numerelor de reper al pieselor

- |             |                     |
|-------------|---------------------|
| 1. Model    | 4. Sursă de energie |
| 2. Cablu    | 5. Versiune         |
| 3. Conector | 6. Personalizare    |

## PL Struktura numeru katalogowego

- |            |              |
|------------|--------------|
| 1. Model   | 4. Zasilanie |
| 2. Przewód | 5. Wersja    |
| 3. Złącze  | 6. Specjalne |

## UK Структура номеру деталі

- |              |               |
|--------------|---------------|
| 1. Модель    | 4. Потужність |
| 2. Кабель    | 5. Версія     |
| 3. З'єднувач | 6. Колір      |

## SK Štruktúra číslovania

- |             |            |
|-------------|------------|
| 1. Model    | 4. Výkon   |
| 2. Kabel    | 5. Verzia  |
| 3. Konektor | 6. Vlastné |

## RU Структура номера детали

- |           |                 |
|-----------|-----------------|
| 1. Модель | 4. Мощность     |
| 2. Кабель | 5. Версия       |
| 3. Разъем | 6. В исполнении |

## HE מבנה מספר חלק

- |         |                |
|---------|----------------|
| 1. דגם  | 4. הספק        |
| 2. כבל  | 5. גרסה        |
| 3. מחבר | 6. התאמה אישית |

# Safety Warnings

## ES Advertencias sobre seguridad

**A.**



Flying debris,  
risk of injury.

*Proyección de  
residuos, riesgo de  
lesiones.*

**B.**



Risk of  
electric shock.  
Disconnect and  
wait 10 mins.

*Riesgo de descarga  
eléctrica. Desconectar  
y esperar 10 minutos.*

**C.**



Caution.

*Precaución.*

**D.**



Sharp element,  
risk of injurious  
cuts.

*Elemento afilado,  
riesgo de cortes.*

**E.**



Ground earth  
connection  
required.

*Se requiere conexión  
a tierra*

**F.**



Special waste  
treatment.

*Tratamiento de  
residuos especiales.*

## FR Avertissements de sécurité

- A. Débris volants, risque de blessure
- B. Risque de choc électrique. Déconnectez et attendez 10 min.
- C. Attention
- D. Élément tranchant, risque de coupure
- E. Connexion à la terre requise
- F. Traitement des déchets spéciaux

## IT Avvertenze di sicurezza

- A. Detriti volanti, rischio di lesioni
- B. Rischio di scosse elettriche. Scollegare e attendere 10 minuti.
- C. Attenzione
- D. Elemento affilato, rischio di tagli profondi
- E. Collegamento messa a terra richiesto
- F. Trattamento dei rifiuti speciali

## NO Sikkerhetsadvarsler

- A. Flyvende avfall, risiko for skade
- B. Fare for elektrisk støt. Koble fra og vent 10 min.
- C. Forsiktig
- D. Skarpt element, risiko for skadelige kutt
- E. Jording er nødvendig
- F. Spesiell avfallsbehandling

## CA Avisos de seguridad

- A. Residuos de vol, risc de lesions
- B. Risc de descàrrega elèctrica Desconnecti i esperi 10 minuts.
- C. Precaució
- D. Element punyent, risc de corts perjudicials
- E. Cal tenir connexió a terra
- F. Oferta especial de tractament de residus

## DA Sikkerhedsadvarsler

- A. Flyvende affald, risiko for personskade.
- B. Risiko for elektrisk støt. Afbryd og vent i 10 min.
- C. Forsigtig
- D. Skarpe elementer, risiko for snitsår
- E. Jordforbindelse påkrævet
- F. Behandling af særligt affald

## FI Turvallisuusvaroitukset

- A. Lentävä romu, loukkaantumisvaara.
- B. Sähköiskun vaara. Irrota ja odota 10 minuuttia.
- C. Varoitusta
- D. Terävä esine, vakavien haavojen vaara
- E. Maadoitusliitäntä vaaditaan
- F. Erikoisjättekäsittely

## HU Biztonsági figyelmeztetések

- A. Repülő törmelék, sérülésveszély
- B. Áramütés veszélye. Kapcsolja le és várjon 10 percet.
- C. Figyelem
- D. Éles elem, a vágás veszélye
- E. Csatlakozás a földhöz szükséges
- F. Speciális hulladék kezelése

## LV Drošības informācija

- A. Lidojošas atliekas, ievainojumu risks
- B. Elektrošoka risks. Atvienojiet un gaidiet 10 minūtes.
- C. Brīdinājums
- D. Asas daļas: ievainojošu grieztu traumu risks
- E. Nepieciešams zemējums
- F. Īpaša atkritumu apstrāde

## RO Avertizare privind siguranța

- A. Deșeuri proiectate, risc de răni
- B. Risc de electrocutare. Deconectați și așteptați 10 minute.
- C. Atenție
- D. Element ascuțit, risc de vătămare prin tăiere
- E. Este necesară împământarea
- F. Tratarea deșeurilor speciale

## UK Попередження про безпеку

- A. Частинки, що розлітаються: ризик отримання травми
- B. Ризик ураження електричним струмом. Від'єднайте та зачекайте 10 хв.
- C. Попередження
- D. Гострий елемент, ризик порізів
- E. Потрібне заземлення
- F. Спеціальна переробка твердих відходів

## RU Предупреждения о безопасности

- A. Разлетающиеся частицы, травмоопасность
- B. Риск поражения электрическим током. Отключите и подождите 10 минут.
- C. Осторожно!
- D. Острый предмет, риск получения травм в результате порезов
- E. Требуется заземление
- F. Обработка специальных отходов

## DE Sicherheitshinweise

- A. Umherfliegende Teile, Verletzungsgefahr
- B. Gefahr eines Stromschlags. Trennen und 10 Min. warten.
- C. Vorsicht
- D. Scharfes Element, Risiko von Schnittverletzungen
- E. Erdleiter müssen angeschlossen werden
- F. Spezielle Abfallbehandlung

## NL Veiligheidsaanschuivingen

- A. Vliegend vuil, risico op letsel
- B. Risico op elektrische schokken. Ontkoppel en wacht 10 minuten.
- C. Waarschuwing
- D. Scherp element, risico op snijwonden
- E. Aansluiting op aarding is vereist
- F. Speciale afvalbehandeling

## PT Avisos de segurança

- A. Projeção de detritos, risco de lesão
- B. Risco de choque elétrico. Desligue e aguarde 10 min.
- C. Cuidado
- D. Elemento afiado, risco de cortes nocivos
- E. É necessária ligação à terra
- F. Tratamento de resíduos especiais

## SV Säkerhetsvarningar

- A. Flygande skräp, risk för personskador
- B. Risk för elstötar. Koppla från och vänta 10 minuter.
- C. Varning
- D. Vasst föremål, risk för skärskador
- E. Jordanslutning krävs
- F. Särskild avfallshantering

## CS Bezpečnostní varování

- A. Poletující úlomky, hrozí zranění
- B. Riziko úrazu elektrickým proudem. Odpojte a vyčkejte 10 minut.
- C. Výstraha
- D. Ostrý převl, hrozí pořezání
- E. Je vyžadováno uzemnění
- F. Speciální způsob nakládání s odpady

## ET Ohutuselased hoiatused

- A. Eemalpaiskuvad objektid, vigastuste oht
- B. Elektrilõõgi oht. Lahutage ja oodake 10 minutit.
- C. Ettevaatus
- D. Terav element, lõikevigastuste oht
- E. Maandusühendus vajalik
- F. Erijäätmete käitlus

## EL Προειδοποιήσεις ασφαλείας

- A. Ιπτάμενα απολείμματα, κίνδυνος τραυματισμού
- B. Κίνδυνος ηλεκτροπληξίας. Αποσυνδέστε και περιμένετε 10 λεπτά.
- C. Προσοχή
- D. Ακυρό προσεί, κίνδυνος να κοπείτε
- E. Απαιτείται σύνδεση γείωσης
- F. Επεξεργασία ειδικών αποβλήτων

## IS Öryggisviðvaranir

- A. Fljúgandi brak, hættu á meiðslum
- B. Hættu á raflosti. Aftengið og hinkrið í 10 mínútur
- C. Varúð
- D. Beittr hlutar, hættu á hættulegum skurðum
- E. Jarðtenging nauðsynleg
- F. Sérstök meðhöndlun úrgang

## PL Ostrzeżenia dotyczące bezpieczeństwa

- A. Latające odłamki, ryzyko obrażeń
- B. Ryzyko porażenia prądem elektrycznym. Odłączyć i zaczekać 10 minut.
- C. Uwaga
- D. Ostry element, ryzyko skaleczenia
- E. Wymagane uziemienie
- F. Zarządzenie odpadami specjalnymi

## SK Bezpečnostné výstrahy

- A. Lietajúce nečistoty, riziko zranenia.
- B. Riziko úrazu elektrickým prúdom. Odpojte a počkajte 10 min.
- C. Upozornenie
- D. Ostrý predmet, riziko rezných poranení
- E. Vyžaduje sa uzemnenie
- F. Zaobchádzanie so špeciálnym odpadom

## HE אזהרות בטיחות

- A. פסולת מופצת, סכנת פציעה
- B. סכנת התחשמלות. נא לנתק ולהמתין 10 דקות
- C. זהירות
- D. עצם חד, סכנה לחתכים ופציעה
- E. יש צורך בהאריקה
- F. טיפול מיוחד בפסולת

# Tools

ES Herramientas

## Required Tools

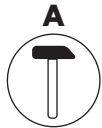

Hammer

Martillo

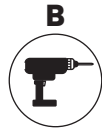

Electric Drill  
8 mm bits

Taladradora de  
brocas de 8 mm

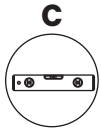

Spirit Level

Nivel de burbuja

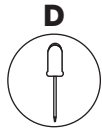

Phillips  
Screwdriver

Destornillador  
Phillips



Cutting Pliers

Alicates de corte

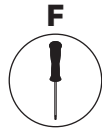

Torx T9

Torx T9



Measuring  
Tape

Cinta métrica



Utility Knife

Cúter

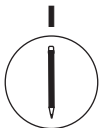

Pencil

Lápiz

### FR Outils

- |                                     |                    |
|-------------------------------------|--------------------|
| A. Marteau                          | E. Pince coupante  |
| B. Forêt électrique, mèches de 8 mm | F. Torx T9         |
| C. Niveau à bulle                   | G. Ruban de mesure |
| D. Tournevis Phillips               | H. Cutter          |
|                                     | I. Crayon          |

### IT Utensili

- |                                     |                          |
|-------------------------------------|--------------------------|
| A. Martello                         | E. Pinze da taglio       |
| B. Trapano elettrico, punte da 8 mm | F. Torx T9               |
| C. Livella                          | G. Nastro di misurazione |
| D. Cacciavite Phillips              | H. Coltello multiuso     |
|                                     | I. Matita                |

### NO Verktøy

- |                                |                |
|--------------------------------|----------------|
| A. Hammer                      | F. Torx T9     |
| B. Elektrisk drill, 8 mm biter | G. Målebånd    |
| C. Vater                       | H. Verktøykniv |
| D. Skrutrekker Phillips        | I. Blyant      |
| E. Kuttetenger                 |                |

### CA Eines

- |                                   |                  |
|-----------------------------------|------------------|
| A. Martell                        | F. Torx T9       |
| B. Trepann elèctric, bits de 8 mm | G. Cinta mètrica |
| C. Nivell de bombolla             | H. Ganivet       |
| D. Tornavis d'estel               | I. Llapis        |
| E. Alicates de tall               |                  |

### DA Værktøj

- |                                   |              |
|-----------------------------------|--------------|
| A. Hammer                         | E. Bidetang  |
| B. Elektrisk boremaskine 8 mm bor | F. Torx 9    |
| C. Vaterpas                       | G. Målebånd  |
| D. Phillips-skrutækker            | H. Hobbykniv |
|                                   | I. Blyant    |

### FI Työkalut

- |                             |                         |
|-----------------------------|-------------------------|
| A. Vasara                   | F. Torx-ruuvimeisseli 9 |
| B. Sähköpora 8 mm:n terällä | G. Mittanauha           |
| C. Vatupassi                | H. Apuveitsi            |
| D. Ristipääruuvimeisseli    | I. Lyijykynä            |
| E. Leikkuupihdit            |                         |

### HU Szerszámok

- |                                      |                    |
|--------------------------------------|--------------------|
| A. Kalapács                          | E. Csípőfogó       |
| B. Elektromos fűró, 8 mm-es fűrószár | F. 9-as torx kulcs |
| C. Vízérték                          | G. Mérőszalag      |
| D. Phillips (PH csillag) csavarhúzó  | H. Dekorkés        |
|                                      | I. Ceruza          |

### LV Instrumenti

- |                        |                           |
|------------------------|---------------------------|
| A. Āmurs               | F. Torx 9                 |
| B. 8 mm diametra urbis | G. Mērlente               |
| C. Līmeņrādis          | H. Daudzfunkcionāls nazis |
| D. Krusta skrūvgriezis | I. Zīmulis                |
| E. Asknaibles          |                           |

### RO Unele

- |   |                     |
|---|---------------------|
| A. Ciocan                                     | E. Clește de tăiere |
| B. Burghie de 8 mm pentru bormașină electrică | F. Cap în stea 9    |
| C. Nivelă                                     | G. Rulută           |
| D. Șurubelniță cu capul în cruce              | H. Cutter           |
|   | I. Creion           |

### UK Инструменти

- |                                    |                            |
|------------------------------------|----------------------------|
| A. Молоток                         | E. Плоскогубці для різання |
| B. Електричний дріль, свердло 8 мм | F. Викрутка зіркова Torx 9 |
| C. Рівень                          | G. Мірна стрічка           |
| D. Викрутка хрестова(Phillips)     | H. Ніж канцелярський       |
|                                    | I. Олівець                 |

### RU Инструменты

- |                              |                          |
|------------------------------|--------------------------|
| A. Молоток                   | F. Звездообразный ключ 9 |
| B. Электродрель, сверла 8 мм | G. Рулетка               |
| C. Спиртовой уровень         | H. Руниверсальный нож    |
| D. Крестовая отвертка        | I. карандаш              |
| E. Плоскогубцы-кусачки       |                          |

### DE Werkzeuge

- |                             |                    |
|-----------------------------|--------------------|
| A. Hammer                   | F. Torx T9         |
| B. Bohrmaschine, 8 mm Bits  | G. Maßband         |
| C. Wasserwaage              | H. Universalmesser |
| D. Phillips Schraubendreher | I. Bleistift       |
| E. Schneidezange            |                    |

### NL Gereedschap

- |                                |                |
|--------------------------------|----------------|
| A. Hamer                       | F. Torx T9     |
| B. Elektrische boor, 8 mm bits | G. Meetlint    |
| C. Waterpas                    | H. Stanley mes |
| D. Phillips-schroevendraaier   | I. Potlood     |
| E. Kniptang                    |                |

### PT Ferramentas

- |                                       |                      |
|---------------------------------------|----------------------|
| A. Martelo                            | E. Alicates de corte |
| B. Berbequim elétrico, brocas de 8 mm | F. Torx T9           |
| C. Nível de bolha                     | G. Fita métrica      |
| D. Chave de fendas Phillips           | H. X-ato             |
|                                       | I. Lápis             |

### SV Verktyg

- |                            |             |
|----------------------------|-------------|
| A. Hammare                 | F. Torx T9  |
| B. Elborrmaskin, 8 mm bits | G. Måttband |
| C. Vattenpass              | H. Kniv     |
| D. Skruvmejsel Phillips    | I. Penna    |
| E. Avbitare                |             |

### CS Nástroje

- |                                  |                     |
|----------------------------------|---------------------|
| A. Kladivo                       | F. Šroubovák Torx 9 |
| B. Elektrická vrtačka, bity 8 mm | G. Měřicí páska     |
| C. Vodováha                      | H. Univerzální nůž  |
| D. Křížový šroubovák             | I. Tužka            |
| E. Štípač kleště                 |                     |

### ET Tööriistad

- |                                 |                  |
|---------------------------------|------------------|
| A. Haamer                       | E. Lõiketangid   |
| B. Elektritrel, 8 mm puuriterad | F. Torx 9        |
| C. Piirituse tase               | G. Mõõdulint     |
| D. Phillipsi kruvikeeraja       | H. Kasuliku nuga |
|                                 | I. Pliats        |

### EL Εργαλεία

- |                            |                      |
|----------------------------|----------------------|
| A. Σφυρί                   | F. Κατσαβίδι Torx 20 |
| B. Ηλεκτρικό τρυπάνι 8 mm  | G. Μεζούρα           |
| C. Αλφαδί με φυσαλίδα αέρα | H. Βοηθητικό μαχαίρι |
| D. Κατσαβίδι Phillips      | I. Μολύβι            |
| E. Πένασα με κοπήτρα       |                      |

### IS Verkfæri

- |                                |                     |
|--------------------------------|---------------------|
| A. Hamar                       | E. Bittöng          |
| B. Rafmagnsborvél með 8 mm bor | F. Innansékkantur 9 |
| C. Hallamál                    | G. Málband          |
| D. Stjórnukrúfjárn             | H. Gagnsemi Hnifur  |
|                                | I. Blyantur         |

### PL Narzędzia

- |                              |                    |
|------------------------------|--------------------|
| A. Młotek                    | F. Klucz torx 9    |
| B. Wiertarka z wiertłem 8 mm | G. Miarka          |
| C. Poziomica                 | H. Nóż uniwersalny |
| D. Wkrętak krzyżakowy        | I. Ołówek          |
| E. Obcęgi                    |                    |

### SK Nástroje

- |                                    |                   |
|------------------------------------|-------------------|
| A. Kladivo                         | E. Štípače klešte |
| B. Elektrická vrtačka s 8 mm bitmi | F. Torx 9         |
| C. Vodováha                        | G. Meracie pásky  |
| D. Křížový skrutkovač              | H. Užítkový nôž   |
|                                    | I. Ceruzka        |

### HE כליים

- |                       |               |
|-----------------------|---------------|
| A. פטיש               | F. טורקס 9    |
| B. מקדחה חשמלית 8 מ"מ | G. סרט מידה   |
| C. פלס מים            | H. סכין פינית |
| D. מברג פיליפס        | I. עפרון      |
| E. פלייר לחיתוך       |               |



# Mounting Parts

## ES Piezas de montaje

## Included Mounting Parts

**A**



ø6 x 50 mm  
Screws  
Tornillos  
ø6 x 45 mm

**B**



ø5 x 40 mm  
Screws  
Tornillos  
ø5 x 40 mm

**C**



ø8 x 40 mm  
Wall Anchors  
Tacos  
ø8 x 40 mm

**D**



1-exit  
M25 Grommet  
Pasacables de  
1 salida M25

**E**



3-exit  
M25 Grommet  
Pasacables de  
3 salidas M25

**F**



Protective Cap  
Tapones de goma

**G**



Opening Tool  
Herramienta de  
apertura

**H**



ø3 x 6 mm  
Screws  
Tornillos  
ø3 x 6 mm

## FR Pièces de montage

- A.** Vis ø6 x 50 mm  
**B.** Vis ø5 x 40 mm  
**C.** Ancrages muraux ø8 x 40 mm  
**D.** Œillet à une sortie M25  
**E.** Œillet à trois sorties M25  
**F.** Bouchons en caoutchouc  
**G.** Outil d'ouverture  
**H.** Vis ø3 x 6 mm

## IT Parti di montaggio

- A.** Viti ø6 x 50 mm  
**B.** Viti ø5 x 40 mm  
**C.** Ancoraggi a parete ø8 x 40 mm  
**D.** Guarnizione di gomma a 1 uscita M25  
**E.** Guarnizione di gomma a 3 uscite M25  
**F.** Tappi in gomma  
**G.** Strumento di apertura  
**H.** Viti ø3 x 6 mm

## NO Monteringsdeler

- A.** ø6 x 50 mm skruer  
**B.** ø5 x 40 mm skruer  
**C.** ø8 x 40 mm veggankere  
**D.** M25 1-exit malje  
**E.** M25 3-exit malje  
**F.** Gummiplugger  
**G.** Åpningsverktøy  
**H.** ø3 x 6 mm skruer

## CA Peces de muntatge

- A.** Cargols ø6 x 50 mm  
**B.** Cargols ø5 x 40 mm  
**C.** Tacos de ø8 x 40 mm  
**D.** Volandera M25 d'1 sortida  
**E.** Volandera M25 de 3 sortides  
**F.** Taps de goma  
**G.** Eina d'obertura  
**H.** Cargols ø3 x 6 mm

## DA Monteringsdele

- A.** ø6 x 50 mm skruer  
**B.** ø5 x 40 mm skruer  
**C.** ø8 x 40 mm skruedyvlør  
**D.** M25 skive Med 1 udgang  
**E.** M25 skive Med 3 udgange  
**F.** Gummipropper  
**G.** Åbningsværktøj  
**H.** ø3 x 6 mm skruer

## FI Kiinnitysosat

- A.** ø6 x 50 mm:n ruuvit  
**B.** ø5 x 40 mm:n ruuvit  
**C.** ø8 x 40 mm seinäkiinnikkeet  
**D.** M25 Läpivienttiiviste 1-ulos  
**E.** M25 Läpivienttiiviste 3-ulos  
**F.** Kumitulpat  
**G.** Avaustyökalu  
**H.** ø3 x 6 mm:n ruuvit

## HU Alkatrészek a felszereléshez

- A.** ø6 x 50 mm csavarok  
**B.** ø5 x 40 mm csavarok  
**C.** ø8 x 40 mm falli tiplik  
**D.** M25 védőgyűrű 1 kimenet  
**E.** M25 védőgyűrű 3 kimenet  
**F.** Gumidugók  
**G.** Nyitóeszköz  
**H.** ø3 x 6 mm csavarok

## LV Montāžas detaļas

- A.** ø6 x 50 mm skrūves  
**B.** ø5 x 40 mm skrūves  
**C.** ø8 x 40 mm sienas enkurskrūves  
**D.** M25 starpgredzens 1-izeja  
**E.** M25 starpgredzens 3-izejas  
**F.** Gumijas aizbāžņi  
**G.** Rīks atvēršanai  
**H.** ø3 x 6 mm skrūves

## RO Piese de montare

- A.** Şuruburi ø6 x 50 mm  
**B.** Şuruburi ø5 x 40 mm  
**C.** Şuruburi de ancorare ø8x40mm  
**D.** Manşon de cauciuc M25 1 ieşire  
**E.** Manşon de cauciuc M25 3 ieşiri  
**F.** Spaţe de cauciuc  
**G.** Sculă de deschidere  
**H.** Şuruburi ø3 x 6 mm

## UK Деталі для кріплення

- A.** Гвинти (ø6 x 50 мм)  
**B.** Гвинти (ø5 x 40 мм)  
**C.** Настінні анкери (ø8 x 40 мм)  
**D.** Ізоляційна втулка M25 із 1 отвором  
**E.** Ізоляційна втулка M25 із 3 отворами  
**F.** Гумові ковпачки  
**G.** Знімач  
**H.** Гвинти (ø3 x 6 мм)

## RU Крепежные детали

- A.** Винты ø6 x 50 мм  
**B.** Винты ø5 x 40 мм  
**C.** Стеновые анкеры ø8 x 40 мм  
**D.** Резиновая втулка M25 1 выход  
**E.** Резиновая втулка M25 3 выхода  
**F.** Резиновые заглушки  
**G.** Съёмник элементов  
**H.** Винты ø3 x 6 мм

## DE Befestigungsmaterial

- A.** Schrauben ø6 x 50 mm  
**B.** Schrauben ø5 x 40 mm  
**C.** Wandanker ø8 x 40 mm  
**D.** M25 Kabeldurchführung mit 1 Ausgang  
**E.** M25 Kabeldurchführung mit 3 Ausgängen  
**F.** Gummistopfen  
**G.** Öffnungswerkzeug  
**H.** Schrauben ø3 x 6 mm

## NL Montageonderdelen

- A.** ø6 x 50 mm schroeven  
**B.** ø5 x 40 mm schroeven  
**C.** ø8 x 40 mm wandverankeringen  
**D.** M25 1-uitgang doorvoertule  
**E.** M25 3-uitgangen doorvoertule  
**F.** Rubberen pluggen  
**G.** Openingsgereedschap  
**H.** ø3 x 6 mm schroeven

## PT Peças de montagem

- A.** Parafusos ø6 x 50 mm  
**B.** Parafusos ø5 x 40 mm  
**C.** Buchas ø8 x 40 mm  
**D.** Anel isolante de 1 saída M25  
**E.** Anel isolante de 3 saídas M25  
**F.** Tampas de borracha  
**G.** Ferramenta de abertura  
**H.** Parafusos ø3 x 6 mm

## SV Monteringsdelar

- A.** ø6 x 50 skruvar  
**B.** ø5 x 40 skruvar  
**C.** ø8 x 40 väggankare  
**D.** M25 enkelbussning  
**E.** M25 trippelbussning  
**F.** Gummipluggar  
**G.** Öppningsverktyg  
**H.** ø3 x 6 skruvar

## CS Montážní díly

- A.** Šrouby ø6 x 50 mm  
**B.** Šrouby ø5 x 40 mm  
**C.** Hmoždinky ø8 x 40 mm  
**D.** Průchodka M25 1 výstup  
**E.** Průchodka M25 3 výstupy  
**F.** Gumové zásepky  
**G.** Nástroj pro otevření  
**H.** Šrouby ø3 x 6 mm

## ET Paigaldusosad

- A.** ø6 x 50 mm kruvid  
**B.** ø5 x 40 mm kruvid  
**C.** ø8 x 40 mm tüüblid  
**D.** M25 tihend 1-auguline  
**E.** M25 tihend 3-auguline  
**F.** Kummikorgid  
**G.** Avamistörist  
**H.** ø3 x 6 mm kruvid

## EL Εξαρτήματα συναρμολόγησης

- A.** Βίδες ø6 x 50 mm  
**B.** Βίδες ø5 x 40 mm  
**C.** Ούλα ø8 x 40 mm  
**D.** Δακτύλιος M25 1 οπή  
**E.** Δακτύλιος M25 3 οπών  
**F.** Πώματα από καουτσούκ  
**G.** Opening Tool  
**H.** Βίδες ø 3 x 6 mm

## IS Uppsetningarhlutar

- A.** ø6 x 50 mm skrúfur  
**B.** ø5 x 40 mm skrúfur  
**C.** ø8 x 40 mm hælboltar  
**D.** M25 kósi 1-út  
**E.** M25 kósi 3-út  
**F.** Gúmmitappar  
**G.** Opnunarverkfæri  
**H.** ø 3 x 6 mm skrúfur

## PL Części montażowe

- A.** Wkręty ø 6 x 50 mm  
**B.** Wkręty ø 5 x 40 mm  
**C.** Kołki rozporowe ø 8 x 40 mm  
**D.** Przelotka M25 1-kanalowe  
**E.** Przelotka M25 3-kanalowe  
**F.** Zatyczki gumowe  
**G.** Narzędzie otwierające  
**H.** Wkręty ø 3 x 6 mm

## SK Montážne diely

- A.** Skrutky ø 6 x 50 mm  
**B.** Skrutky ø 5 x 40 mm  
**C.** Nástenné kotvy ø 8 x 40 mm  
**D.** M25 priechodka 1-výstupový  
**E.** M25 priechodka 3-výstupový  
**F.** Gumové zátky  
**G.** Otvárací nástroj  
**H.** Skrutky ø 3 x 6 mm

## HE חלקי התקנה

- A.** ברגים בקוטר 6 x 50 מ"מ  
**B.** ברגים בקוטר 5 x 40 מ"מ  
**C.** עוגנים בקוטר 8 x 40 מ"מ  
**D.** חבנת M25 חור אחד  
**E.** חבנת M25 חור 3  
**F.** אטמי גומי  
**G.** כלי פתיחה  
**H.** ברגים בקוטר 3 x 6 מ"מ

# 1 - Drilling

## ES 1 - Perforación

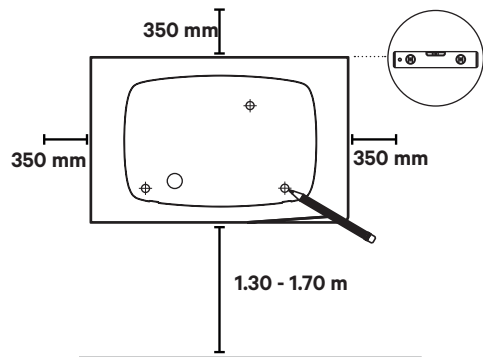

- A.** Place the drilling template on the wall and mark the three fixing points.

*Coloca la plantilla de taladrado sobre la pared y marca los cuatro puntos de fijación.*

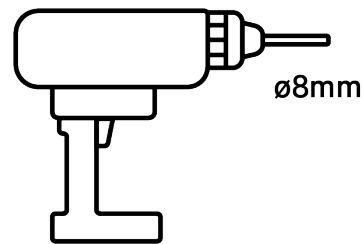

- B.** Drill holes where the fixing points are marked.

*Taladra los orificios donde marcaste los puntos de fijación.*

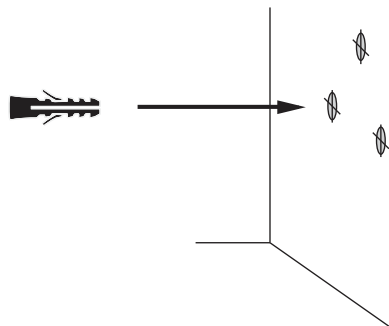

- C.** Insert the wall anchors into the fixing holes.

*Inserta los tacos en los orificios de fijación.*



## FR 1 - Forage

- A.** Place le gabarit de perçage sur le mur et marque les quatre points de fixation.  
**B.** Perce les trous à l'emplacement des points de fixation.  
**C.** Insère les ancrages muraux dans les trous de fixation.

## IT 1 - Foratura

- A.** Posiziona la dima di foratura sulla parete e tracciare i quattro punti di fissaggio.  
**B.** Procedi con la foratura laddove sono tracciati i punti di fissaggio.  
**C.** Inserisci gli ancoraggi a parete nei fori di fissaggio.

## NO 1 - Boring

- A.** Plasser boringsmalen på veggen og marker de fire festepunktene.  
**B.** Bor hull der festepunktene er merket.  
**C.** Sett ankerskrueene inn i festehullene.

## CA 1 - Perforació

- A.** Col·loca la plantilla de perforació a la paret i marca els 4 punts de fixació.  
**B.** Trepà els forats on es marquen els punts de fixació.  
**C.** Insereix els cargols d'ancoratge als forats de fixació.

## DA 1 - Boring

- A.** Placér boreskabelonen på væggen, og markér de fire fastgørelsespunkter.  
**B.** Bor huller, hvor fastgørelsespunkterne er markeret.  
**C.** Sæt skruedylerne i fastgørelsehullerne.

## FI 1 - Poraus

- A.** Aseta porausmalli seinälle ja merkitse 4 kiinnityspistettä.  
**B.** Poraus reiät sinne, mihin kiinnityskohdat on merkitty.  
**C.** Aseta seinäkiinnikkeet kiinnitysreikiin.

## HU 1 - Fúrás

- A.** Helyezze a fúrásablont a falra, és jelölje meg a négy rögzítési pontot.  
**B.** Fúrjon lyukakat a rögzítési pontok jelöléseinel.  
**C.** Helyezze be a fali tipliket a rögzítőlyukakba.

## LV 1 - Urbšana

- A.** Uzlieciēt urbšanas veidni uz sienas un atzīmējiet četrus stiprinājuma punktus.  
**B.** Izurbiet caurumus vietās, kur atzīmēti stiprinājumu punkti.  
**C.** Stiprinājumu caurumos ievietojiet sienas enkurskrūves.

## RO 1 - Perforare

- A.** Așezați șablonul de perforare pe perete și marcați cele patru puncte de fixare.  
**B.** Găuriți orificii în locurile în care sunt marcate punctele de fixare.  
**C.** Introduceți șuruburile de ancorare în orificiile de fixare.

## UK 1 - Свердління

- A.** Розташуйте шаблон для свердління на стіні й позначте чотири точки для кріплення.  
**B.** Просвердліть отвори, де позначено точки для кріплення.  
**C.** Уставте настінні анкери в кріпильні отвори.

## RU 1 - Сверление

- A.** Приложите шаблон для сверления к стене и отметьте четыре точки крепления.  
**B.** Просверлите отверстия в местах, где отмечены точки крепления.  
**C.** Установите стеновые анкеры в крепежные отверстия.

## DE 1 - Bohren

- A.** Lege die Bohrschablone an die Wand und markiere die vier Befestigungspunkte.  
**B.** Bohre Löcher an den markierten Befestigungspunkten.  
**C.** Setze die Wandanker in die Befestigungslöcher ein.

## NL 1 - Boren

- A.** Plaats het boorsjabloon op de muur en markeer de vier bevestigingspunten.  
**B.** Boor de gaten waar de bevestigingspunten zijn gemarkeerd.  
**C.** Steek de wandverankeringschroeven in de bevestigingsgaten.

## PT 1 - Perfuração

- A.** Coloca o modelo de perfuração na parede e marca os quatro pontos de fixação.  
**B.** Perfura os orifícios onde os pontos de fixação estão marcados.  
**C.** Insere as buchas nos orifícios de fixação.

## SV 1 - Borrning

- A.** Placera bormallen på väggen och markera de tre fästpunkterna.  
**B.** Borra hål där fästpunkterna är markerade.  
**C.** Sätt i ankarskruvorna i fästhålen.

## CS 1 - Vrtání

- A.** Umístěte šablonu pro vrtání na zeď a označte čtyři upevňovací body.  
**B.** Vyvrtejte otvory v místech vyznačených upevňovacích bodů.  
**C.** Do upevňovacích otvorů vložte hmoždinky.

## ET 1 - Puurimine

- A.** Asetage puurimisšabloon seinale ja märkige neli kinnituspunkti.  
**B.** Puurige augud kohtadesse, kuhu märkisite kinnituspunktid.  
**C.** Sisestage puuritud kinnitusaukudesse tüüblid.

## EL 1 - Τρύπες

- A.** Τοποθετήστε το πρότυπο διάτρησης στον τοίχο και σημειώστε τα τέσσερα σημεία στερέωσης.  
**B.** Κάντε τρύπες εκεί που σημειώσατε τα σημεία στερέωσης.  
**C.** Βάλετε τα ούρα μέσα στις τρύπες στερέωσης.

## IS 1 - Borun

- A.** Settu borsniðið á vegginn og merktu fjóra festipunkta.  
**B.** Boraðu gót þar sem merktir hafa verið punktar fyrir festingarnar.  
**C.** Settu hælboltana í festingagötin.

## PL 1 - Wiercenie

- A.** Umieścić szablon do otworów na ścianie i zaznaczyć 4 punkty mocowania.  
**B.** Nawiercić otwory w zaznaczonych punktach mocowania.  
**C.** Włożyć kołki rozporowe w otwory mocujące.

## SK 1 - Vrtanie

- A.** Položte vrtací šablónu na stenu a vyznačte štyri kotviace body.  
**B.** Vyvrťajte otvory na vyznačených kotviacich bodoch.  
**C.** Do kotviacich otvorov vložte hmoždinky.

## HE

## קדיחה - 1

- A.** הנה את שבלונת הקדיחה על הקיר, וסמן את ארבע נקודות החיבור.  
**B.** קדח חורים במקומות שבהם מסומנות נקודות החיבור.  
**C.** הכנס את בורגי העוגן לקדחי החיבור.



# 2.a - Lower Connection

## ES 2.a - Conexión inferior

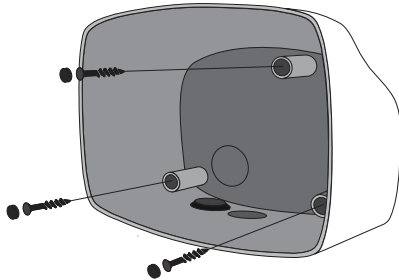

- A.** Fix the charger on the wall by inserting the screws and then the protective caps.

*Fija el cargador en la pared insertando los tornillos y los tapones de goma a continuación.*

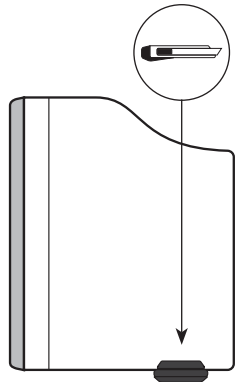

- B.** Make an incision on the grommet for the power supply cable.

*Haz una incisión en el pasacables para el cable de alimentación.*

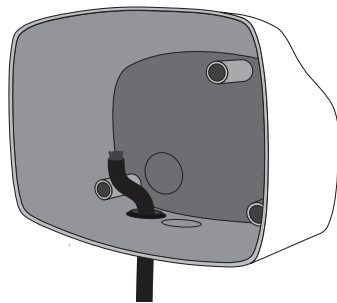

- C.** Insert the power supply cable through the grommet.

*Pasa el cable de alimentación a través del pasacables.*



x1



x3



x3

ø6 x 50 mm

## FR 2.a - Connexion inférieure

- Fixe le chargeur sur le mur en insérant les vis, puis les bouchons en caoutchouc.
- Fait une incision sur l'œillet du câble d'alimentation.
- Insère le câble d'alimentation dans l'œillet.

## IT 2.a - Connessione inferiore

- Fissa il caricatore sulla parete inserendo le viti, quindi i tappi in gomma.
- Pratica un'incisione sulla guarnizione di gomma per il cavo di alimentazione.
- Inserisci il cavo di alimentazione attraverso la guarnizione di gomma.

## NO 2.a - Nedre tilkobling

- Fest laderen på veggen ved å sette inn skruene og derefter gummipluggene.
- Lag et innsnitt på gummitettingen for strømforsyningskabelen.
- Sett strømkabelen gjennom malje.

## CA 2.a - Connexió inferior

- Fixa el carregador de la paret introduint els cargols i, a continuació, els taps de goma.
- Fes una incisió a la volandera del cable d'alimentació.
- Insereix el cable d'alimentació a través de la volandera.

## DA 2.a - Nedre forbindelse

- Fastgør opladeren på væggen ved at indsætte skruerne og derefter gummi propperne.
- Lav et snit i skiven til strømforsyningskablet.
- Indsæt strømforsyningskablet gennem skiven.

## FI 2.a - Alempi liitäntä

- Kiinnitä laturi seinään työntämällä ensin sisään ruuvit ja asettamalla sitten kumitulpat.
- Tee viilto läpivienttiivisteeseen virtajohtoa varten.
- Vie virtajohto läpivienttiivisteestä läpi.

## HU 2.a - Alsó csatlakozás

- Rögzítse a töltőt a falra a csavarokkal, majd helyezze be a gumidugókat.
- Készítsen a védőgyűrűn egy bemetszést a tápkábel számára.
- Vezesse át a tápkábelt a védőgyűrűn.

## LV 2.a - Apakšējais savienojums

- Piestipriniet lādētāju pie sienas, ieskrūvējot skrūves un tad lievietojiet gumijas aizbāžņus.
- Lai izveidotu ceļu energoapgādes kabelim, veiciet iegriezumu starpgredzenā.
- lievietojiet energoapgādes kabeli caur starpgredzenu.

## RO 2.a - Conexiune inferioară

- Fixați încărcătorul pe perete prin introducerea șuruburilor și apoi a capacei de cauciuc.
- Executați o tăietură în manșonul de cauciuc pentru cablul de alimentare.
- Introduceți cablul de alimentare prin manșon.

## UK 2.a - Нижнє з'єднання

- Зафіксуйте зарядний пристрій на стіні, усталивши гвинти, а потім гумові ковпачки.
- Зробіть надріз на ізоляційній втулці для кабелю живлення.
- Просуньте кабель живлення крізь ізоляційну втулку.

## RU 2.a - Нижнее соединение

- Закрепите зарядное устройство на стене, установив винты и затем резиновые заглушки.
- Сделайте надрез на резиновой втулке для кабеля питания.
- Проденьте кабель питания через резиновую втулку.

## DE 3.1 - Untere Verbindung

- Befestige das Ladegerät an der Wand, indem du die Schrauben und dann die Gummistopfen einsetzt.
- Mache einen Schnitt in die Tülle für das Stromversorgungskabel.
- Stecke das Netzkabel durch die Öse.

## NL 2.a - Lagere aansluiting

- Bevestig de lader op de muur door de schroeven en de rubberen pluggen te plaatsen.
- Maak een insnijding op de doorvoertule voor de voedingskabel.
- Steek de voedingskabel door de doorvoertule.

## PT 2.a - Ligaçāo inferior

- Fixa o carregador na parede ao inserir os parafusos e depois as tampas de borracha.
- Faz uma incisão no anel isolante para o cabo de alimentação.
- Insere o cabo de alimentação através do anel isolante.

## SV 2.a - Nedre anslutning

- Fäst laddaren på väggen genom att träffa in skruvarna och sedan gummipluggarna.
- Gör ett snitt i bussningen och för in strömkabeln.
- För in strömkabeln genom bussningen.

## CS 2.a - Připojení dole

- Nabíječku připevněte ke zdi pomocí šroubů a gumových zásepek.
- Na průchodce provedte řez pro napájecí kabel.
- Napájecí kabel prostrčte průchodkou a připevněte svorkou na kabely.

## ET 2.a - Alumine ühendus

- Kinnitage laadija seinale, sisestades kruvid ja seejärel kummikorgid.
- Tehke kummist läbiviiktihendisse auk, et sealt toitekaabel läbi suunata.
- Sisestage toitekaabel läbi tihend.

## EL 2.a - Κάτω σύνδεση

- Στερεώστε τον φορτιστή στον τοίχο, εισάγοντας τις βίδες και έπειτα τα πιώματα από καουτσούκ.
- Κάντε μια τομή στον δακτύλιο για το καλώδιο διανομής ρεύματος.
- Εισάγετε το καλώδιο διανομής ρεύματος μέσα από τον δακτύλιο.

## IS 2.a - Neðri tenging

- Festu hleðslutækid á vegginn með því að stinga fyrst skrúfunum inn og svo gúmmítöppunum.
- Gerðu rauf í kósann fyrir rafmagnssnúruna.
- Þræddu rafmagnssnúruna í gegnum kósann.

## PL 2.a - Połączenie dolne

- Przymocować ładowarkę do ściany wkrętami, a następnie założyć zatyczki gumowe.
- Wykonać nacięcie w przelotce w celu poprowadzenia przewodu zasilającego.
- Przełożyć przewód zasilający przez przelotkę.

## SK 2.a - Pripojenie z dolnej strany

- Nabíjačku pripevnite na stenu zaskrutkovaním skrutiek a následne gumových zátok.
- Do priechodky vyrežte otvor pre napájací kábel.
- Zasuňte napájací kábel do priechodk.

## HE 2.a - חיבור נמוך יותר

- חבר את המטען לקיר באמצעות הכנסה של הברגים ולאחר מכן של אטמי הגומי.
- צור חתך על החבק של כבל ספק הכוח.
- הכנס את כבל ספק הכוח דרך החבק.

# 2.b - Rear Connection

## ES 2.a - Conexión trasera

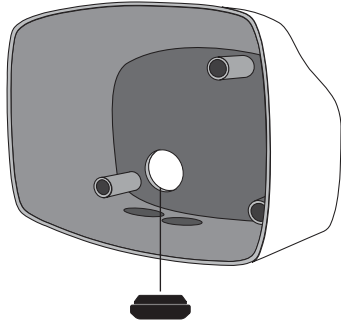

- A.** Remove the knock-out on the back of the charger and insert the 1-exit M25 grommet

*Abre el orificio preperforado de la parte posterior del cargador e inserta el pasacables M25 de 1 salida.*

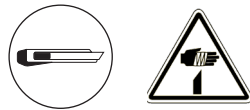

- B.** Make an incision on the grommet and insert the power supply cable

*Haz una incisión en el pasacables y pasa el cable de alimentación.*

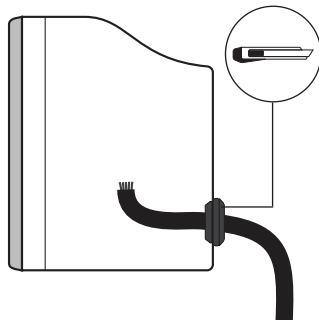

- C.** Fix the device on the wall by inserting the screws and then the rubber plugs

*Fija el dispositivo en la pared insertando los tornillos y los tapones de goma a continuación.*

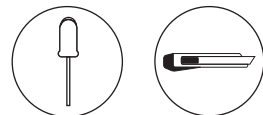
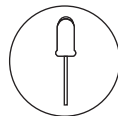

ø6 x 50 mm

## FR 2.b - Connexion arrière

- Retire l'arrière du chargeur et insère l'œillet à une sortie M25.
- Fait une incision sur l'œillet et insère le câble d'alimentation.
- Fixe le dispositif sur le mur en insérant les vis, puis les bouchons en caoutchouc.

## IT 2.b - Connessione posteriore

- Rimuovi il knock-out sul retro del caricatore e inserisci la guarnizione di gomma a 1 uscita M25.
- Pratica un'incisione sulla guarnizione e inserisci il cavo di alimentazione.
- Fissa il dispositivo sulla parete inserendo le viti, quindi i tappi in gomma.

## NO 2.b - Bakre tilkobling

- Fjern utsporingen på baksiden av laderen og sett inn 1-exit M25-maljen.
- Lag et innsnitt på maljen og sett inn strømforsyningskabelen.
- Fest anordningen på veggen ved å sette inn skruene og deretter beskyttelseshettene.

## CA 2.b - Connexió posterior

- Retira la part que sobra de la part posterior del carregador i insereix la volandera M25 d'una sortida.
- Fes una incisió a la volandera i insereix el cable d'alimentació.
- Fixa el dispositiu a la paret introduint els cargols i, a continuació, els taps de goma.

## DA 3.2 - Bagtilslutning

- Fjern transportskiven på bagsiden af opladeren, og indsæt Med 1 udgang M25 skiven.
- Lav et snit i skiven, og sæt strømforsyningskablet i.
- Fastgør enheden på væggen ved at indsætte skrueene, og så gummipropperne.

## FI 3.2 - Takaliitäntä

- Irrota laturin takana oleva reikäaiho ja aseta 1-ulos M25-läpivienttiiviste.
- Tee viilto läpivienttiivisteeseen ja työnnä virtajohto sisään.
- Kiinnitä laite seinään työntämällä ensin sisään ruuvit ja asettamalla sitten kumitulpat.

## HU 3.2 - Hátsó csatlakozás

- Távolítsa el a töltő hátulján lévő vakdugót, és helyezze be az 1 kimenet M25 védőgyűrűt.
- Készítsen a védőgyűrűn egy bemetszést, majd helyezze be a tápkábelt.
- Rögzítse a készüléket a falra a csavarokkal, majd helyezze be a gumidugókat.

## LV 3.2 - Aizmugurējais savienojums

- Iznemiet ievades atvēruma ieliktņi lādētāja aizmugurē un ievietojiet 1-izeja M25 starpgredzenā un ievietojiet energapgādes kabeli.
- Veiciet iegriezumu starpgredzenā un ievietojiet enerģijasapgādes kabeli.
- Priestipriniet ierīci pie sienas, ieskrūvējot skrūves, un tad ievietojiet gumijas aizbāžņus.

## RO 3.2 - Conexiune spate

- Scoteți partea predecupată din partea din spate a încărcătorului și introduceți manșonul de cauciuc 1 ieșire M25.
- Executați o tăietură în manșon și introduceți cablul de alimentare.
- Fixați dispozitivul pe peretele introducând șuruburile și apoi capacele de cauciuc.

## UK 3.2 - Заднє з'єднання

- Виріжте отвір на задній панелі зарядного пристрою й уставте в нього ізоляційну із 1 отвором втулку M25.
- Зробіть надріз на втулці й уставте кабель живлення.
- Зафікуйте пристрій на стіні, усталивши гвинти, а потім гумові ковпачки.

## RU 3.2 - Соединение с задней стороны

- Снимите перегородку на задней стороне зарядного устройства и вставьте резиновую 1 Выход втулку M25.
- Сделайте надрез на резиновой втулке и проденьте кабель питания.
- Закрепите устройство на стене, установив винты и затем резиновые заглушки.

## DE 2.b - Verbindung der Rückseite

- Entferne den Knock-Out auf der Rückseite des Ladegeräts und setze die 1-Ausgang M25-Tülle ein.
- Mache einen Schnitt in die Tülle und führe das Stromversorgungskabel ein.
- Befestige das Gerät an der Wand, indem du die Schrauben und dann die Gummistopfen einsetzt.

## NL 2.b - Achteraansluiting

- Verwijder het uitdrukgedeelte aan de achterkant van de lader en breng de 1-uitgang M25-doorvoertule aan.
- Maak een insnijding op de doorvoertule en steek de voedingskabel hierin.
- Bevestig het apparaat op de muur door de schroeven en vervolgens de beschermkappen te plaatsen.

## PT 2.b - Ligaçãõ traseira

- Abre o orifício perfurado na parte traseira do carregador e insere o anel isolante M25 de uma saída.
- Faz uma incisão no anel isolante e insere o cabo de alimentação.
- Fixa o dispositivo na parede ao inserir os parafusos e depois as tampas de borracha.

## SV 2.b - Bakre anslutning

- Ta bort öppningsanvisningarna på laddarens baksida och sätt i den envägs M25-bussingen.
- Gör ett snitt i bussingen och för in strömkabeln.
- Fäst laddaren på väggen genom att sätta i skruvarna och sedan gummiploggarna.

## CS 3.2 - Připojení vzadu

- Uvolněte vylamovací otvor na zadní straně nabíječky a vložte 1 výstup průchodku M25.
- Na průchodce provedte řez a vložte napájecí kabel.
- Nabíječku připevňte ke zdi pomocí šroubů a gumových zášlepek.

## ET 3.2 - Tagumine ühendus

- Emaldage laadija tagaküljel olev detail ja sisestage 1-auguline tihend M25.
- Tehke läbiviiktihendisse auk ja suruge sealt toitekaabel läbi.
- Kinnitage laadija seinale, sisestades kruvid ja seejärel kummikorgid.

## EL 3.2 - Πίσω σύνδεση

- Αφαίρεστε την εκ των προτέρων ανοιγμένη τρύπα στο πίσω μέρος του φορτιστή και εισάγετε τον 1 οπής δακτύλιο M25.
- Κάτε μια τμήση στον δακτύλιο και περάστε το καλώδιο διαγωγής ρεύματος.
- Στερεώστε τη συσκευή στον τοίχο, εισάγοντας τις βίδες και έπειτα τα πώματα από καουτσούκ.

## IS 3.2 - Aftari tenging

- Ýttu burt plaststykkinu aftan á hleðslutækinu og stingdu 1-út M25 kósanum inn.
- Skerðu rauf í kósann og stingdu rafmagnssnúrunni inn.
- Festu tækið á vegginn með því að stinga fyrst skrufunum inn og svo gúmmistöppunum.

## PL 3.2 - Połączenie tylnie

- Usunąć zaślepkę z tylniej części ładowarki i włożyć 1-kanalowe przelotkę M25.
- Wykonać nacięcie w przelotce i przelozyc przewód zasilajacy.
- Przymocować urządzenie do ściany wkrętami, a następnie założyć zatyczki gumowe.

## SK 3.2 - Pripojenie zo zadnej strany

- Odstráňte uzemnenie na zadnej strane nabíjačky a zasuňte priechodku M25 1-výstupový.
- Do gumovej priechodky vyrežte otvor a prestrčte cezeň napájací kábel.
- Pripevnite zariadenie na stenu pomocou skrutiek, a potom nasadte gumové zátky.

## HE

### חיבור אחורי - 3.2

- הסר את המנעק בצדו האחורי של המטען והכנס את חבק החור אחת M25.
- צור חתך על חבק, והכנס את כבל ספק הכוח.
- חבר את המכשיר לקיר באמצעות הנכסה של הברגים ולאחר מכן של אטמי הגומי.

# 3 - Electrical Wiring

## ES 3 - Cableado eléctrico

### A. Single Phase Set-up Configuración monofásica

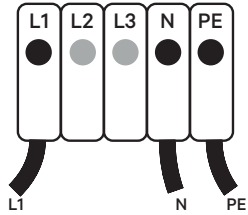

### B. Three-Phase Set-up Configuración trifásica

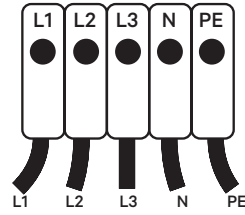

### C. Three-Phase No Neutral Trifásico sin neutro

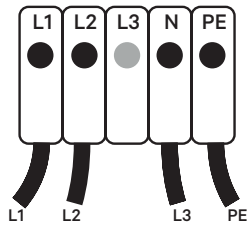

### D. Bi-phase No Neutral Bifásico sin neutro

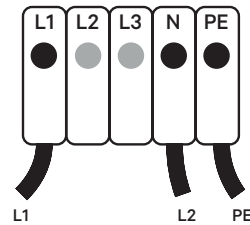

### E. Bi-phase Set-up Configuración bifásica

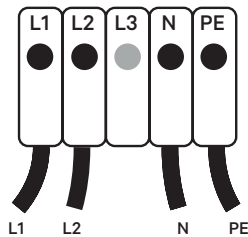

### F. Ensure that the maximum voltage is less than 264 V between L & N inputs.

Asegúrate de que la tensión máxima sea inferior a 264 V entre las entradas L y N.



## FR 3 - Câblage électrique

- A. Configuration monophasée
- B. Configuration triphasée
- C. Triphasé sans neutre
- D. Biphase sans neutre
- E. Configuration biphasee
- F. Vérifie que la tension maximale entre les entrées L et N est inférieure à 264 V.

## IT 3 - Cablaggio elettrico

- A. Configurazione monofase
- B. Configurazione trifase
- C. Trifase senza neutro
- D. Bifase senza neutro
- E. Configurazione bifase
- F. Assicurati che la tensione massima sia inferiore a 264 V tra gli ingressi L e N.

## NO 3 - Elektrisk kabling

- A. Enkeltfaseoppsett
- B. Oppsett med tre faser
- C. Tre-fase uten nøytral
- D. Bi-fase uten nøytral
- E. Oppsett med to faser
- F. Kontroller at maksimal spenning er mindre enn 264 V mellom L og N-inganger.

## CA 3 - Cablejat elèctric

- A. Configuració d'una sola fase
- B. Configuració trifàsica
- C. Trifàsic no neutre
- D. Bifàsic no neutre
- E. Configuració bifàsica
- F. Assegura't que la tensió màxima sigui inferior a 264 V entre les entrades L i N.

## DA 4 - Elektriske ledninger

- A. Enkeltfaseopsætning
- B. Trefaseopsætning
- C. Trefaset, ikke neutral
- D. Dobbeltfaset, ikke neutral
- E. Tofaseopsætning
- F. Sørg for, at den maksimale spænding er mindre end 264 V mellem L & N-indgangene.

## FI 4 - Sähköjohdot

- A. Yksivaiheasetus
- B. Kolmivaiheasetus
- C. Kolmivaiheinen Ei neutraalia
- D. Kaksivaiheinen Ei neutraalia
- E. Kaksivaiheasetus
- F. Varmista, että enimmäisjännite on alle 264 V L- ja N-tulojen välillä

## HU 4 - Elektromos bekötés

- A. Egyfázisú telepítés
- B. Háromfázisú telepítés
- C. Háromfázisú, nulla vezeték nélkül
- D. Kétfázisú, nulla vezeték nélkül
- E. Kétfázisú telepítés
- F. Ügyeljen arra, hogy a maximális feszültség kevesebb, mint 264 V legyen az L és N bemenetek között.

## LV 4 - Elektroinstalācija

- A. Vienfāzes uzstādīšana
- B. Trīsfāžu uzstādīšana
- C. Trīsfāžu bez neitrālās
- D. Divfāžu bez neitrālās
- E. Divfāžu uzstādīšana
- F. Nodrošiniet, ka maksimālais spriegums starp L un N vadiem nepārsniedz 264 V.

## RO 4 - Cablaj electric

- A. Configurare monofazată
- B. Configurare trifazată
- C. Trei faze fără nul
- D. Două faze fără nul
- E. Configurare bifazată
- F. Asigurați-vă că, între intrările L și N, tensiunea maximă este mai mică de 264 V.

## UK 4 - Электрична проводка

- A. Однофазная установка
- B. Трífазная установка
- C. Трífазная установка, без нейтрального проводу
- D. Двóфазная установка, без нейтрального проводу
- E. Двóфазная установка
- F. Переконайтесь, що максимальна напруга між входами L та N становить менше 264 V.

## RU 4 - Электромонтаж

- A. Однофазная конфигурация
- B. Трехфазная конфигурация
- C. Трехфазная конфигурация без нейтрали
- D. Двухфазная конфигурация без нейтрали
- E. Двухфазная конфигурация
- F. Убедитесь, что максимальное напряжение между входами L и N не превышает 264 В.

## DE 3 - Elektrische Verkabelung

- A. Einphasige Installation
- B. Dreiphasige Installation
- C. Dreiphasig ohne Nullleiter
- D. Zweiphasig ohne Nullleiter
- E. Zweiphasige Installation
- F. Stelle sicher, dass die maximale Spannung zwischen den L- und N-Eingängen weniger als 264 V beträgt.

## NL 3 - Elektrische bedrading

- A. Enkelfasige instelling
- B. Driefasige instelling
- C. Driefasig zonder neutraal
- D. Tweefase zonder neutraal
- E. Bifasige instelling
- F. Zorg ervoor dat de maximale spanning tussen de L- en N-ingangen minder is dan 264 V.

## PT 3 - Instalação elétrica

- A. Configuração monofásica
- B. Configuração trifásica
- C. Trifásica sem neutro
- D. Bifásica sem neutro
- E. Configuração bifásica
- F. Certifica-te de que a tensão máxima é inferior a 264 V entre as entradas L e N.

## SV 3 - Elektrisk inkoppling

- A. Inställning för enfas
- B. Inställning för trefas
- C. Trefas utan nolla
- D. Bifas utan nolla
- E. Bifasinställning
- F. Kontrollera att maximal spänning mellan L- och N-plintarna inte överstiger 264 V.

## CS 4 - Elektrické zapojení

- A. Jednofázové zapojení
- B. Trífázové zapojení
- C. Trífázové bez nulového vodiče
- D. Dvofázové bez nulového vodiče
- E. Dvofázové zapojení
- F. Ujistěte se, že maximální napětí mezi vstupy L a N je menší než 264 V.

## ET 4 - Elektriühendused

- A. Ühefaasiline paigaldus
- B. Kolmefaasiline paigaldus
- C. Kolmefaasiline ilma neutraalita
- D. Kahefaasiline ilma neutraalita
- E. Kahefaasiline paigaldus
- F. Veenduge, et sisendklemmide L ja N vaheline max pinge on väiksem kui 264 V.

## EL 4 - Ηλεκτρικά καλώδια

- A. Μονοφασική εγκατάσταση
- B. Τριφασική εγκατάσταση
- C. Τριφασική εγκατάσταση χωρίς ουδέτερο
- D. Διφασική εγκατάσταση χωρίς ουδέτερο
- E. Διφασική εγκατάσταση
- F. Βεβαιωθείτε ότι η μέγιστη τάση είναι μικρότερη από 264 V μεταξύ των εισόδων L & N.

## IS 4 - Raflagnir

- A. Einfasa uppsetning
- B. Þriggja fasa uppsetning
- C. Þriggja fasa án núllleiðara
- D. Tvífasa án núllleiðara
- E. Tvífasa uppsetning
- F. Gakktu úr skugga um að hámarksþennan sé lægri en 264 V á milli L og N inntaka.

## PL 4 - Instalacja elektryczna

- A. Konfiguracja jednofazowa
- B. Konfiguracja trójfazowa
- C. Trzy fazy bez neutralnego
- D. Dwie fazy bez neutralnego
- E. Konfiguracja dwufazowa
- F. Upewnij się, że maksymalne napięcie nie przekracza 264 V między wejściami L i N.

## SK 4 - Elektrické zapojenie

- A. Jednofázové zapojenie
- B. Trífázové zapojenie
- C. Trífázové zapojenie bez nulového vodiča
- D. Dvofázové zapojenie bez nulového vodiča
- E. Dvofázové zapojenie
- F. Uistite sa, že maximálne napätie medzi vstupmi L & N je nižšie ako 264 V.

## HE 4 - חיווט חשמלי - 4

- A. התקנה חד-פאזית
- B. התקנה תלת-פאזית
- C. תלת-פאזית ללא פאזה N-1
- D. דו-פאזית ללא פאזה נטרלית (אפס)
- E. התקנה חד-פאזית
- F. וודא שהמתח המרבי בין קו 264 וולט בין הכניסות L ו-N אינו עולה על 264 וולט



# 4 - Plug Holder

## ES 4 - Soporte de enchufe

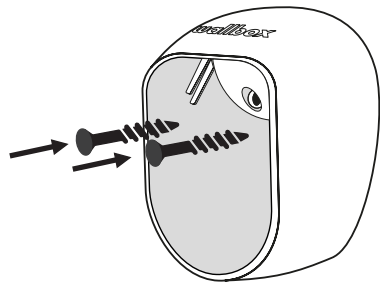
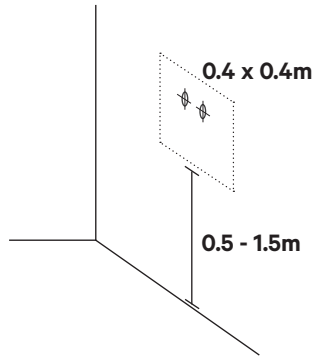
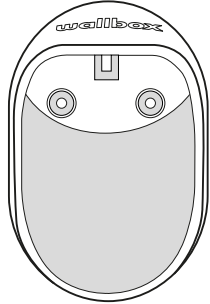

**A.** Place the plug holder on the wall and mark the fixing points.

*Coloca el soporte de enchufe en la pared y marca los puntos de fijación.*

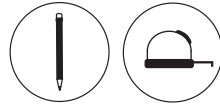

**B.** Drill holes where the fixing points are marked and insert the anchor screws into the fixing holes.

*Taladra los orificios donde marcaste los puntos de fijación e inserta los tornillos de anclaje en los orificios de fijación.*



**C.** Fix the device on the wall by inserting and tightening the screws.

*Fija el dispositivo en la pared insertando y apretando los tornillos.*

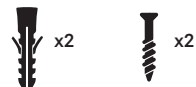
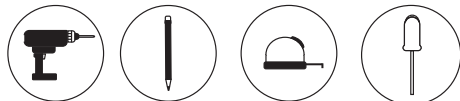
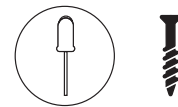

ø5 x 40 mm

## FR 4 - Support de prise

- Placez le support de prise sur le mur et marquez les points de fixation.
- Percez les trous à l'emplacement des points de fixation. Insérez les ancrages muraux dans les trous de fixation.
- Fixez l'appareil sur le mur en insérant et en serrant les vis.

## IT 4 - Portaspina

- Posizionare il porta spina sulla parete e tracciare i punti di fissaggio.
- Procedere con la foratura laddove sono tracciati i punti di fissaggio. Inserire gli ancoraggi a parete nei fori di fissaggio.
- Fissare il dispositivo sulla parete inserendo e serrando le viti.

## NO 4 - Pluggholder

- Plasser koblingsholderen på veggen og merk festepunktene.
- Bor hull der festepunktene er merket. Sett ankerskruene inn i festehullene.
- Fest apparatet på veggen ved å sette inn og stramme skruene.

## CA 4 - Suport per endoll

- Colloqui el tap de l'endoll a la paret i marqui els punts de fixació.
- Trepi els forats on es marquen els punts de fixació. Inseïxi els cargols d'ancoratge en els forats de fixació.
- Fixi el dispositiu a la paret inserint i estrenyent els cargols.

## DA 4 - Stikholder

- Placer stikholderen på væggen og marker monteringspunkterne.
- Bor huller, hvor monterings-punkterne er markeret, og sæt rawplugs i monteringshullerne.
- Fastgør enheden på væggen ved at indsætte og stramme skrueerne.

## FI 4 - Pistokepidike

- Aseta pistokkeen pidike seinälle ja merkitse kiinnitys-pisteet.
- Poraa reiät kohtiin, joihin merkitisit kiinnityspisteet, ja työnnä ankkuruuvit kiinnitysreikiin.
- Kiinnitä laite seinään työntämällä ruuvit sisään ja kiristämällä ne.

## HU 4 - Dugasz tartó

- Helyezze a dugasztartót a falra és jelölje be a rögzítési pontokat.
- Fúrjon furatokát ott, ahol a rögzítési pontok meg vannak jelölve, és helyezze be a csavarfogonyokat a furatba.
- Rögzítse a készüléket a falra a csavarok behelyezésével és meghúzásával.

## LV 4 - Kontaktakšas turētājs

- Novietojiet kontaktdakšas turētāju uz sienas un atzīmējiet stiprinājuma punktus.
- Izurbiet caurumus vietās, kur atzīmēti stiprinājumi punkti, un ievietojiet enkurskrūves stiprinājuma caurumos.
- Piestipriniet ierīci pie sienas, ievietojot un pievelkot skrūves.

## RO 4 - Suport pentru mufă

- Poziționați suportul de fișă pe perete și marcați punctele de fixare.
- Găuriți orificii în locurile unde sunt marcate punctele de fixare și introduceți șuruburile de ancorare în orificiile de fixare.
- Fixați dispozitivul pe perete introducând și strângând șuruburile.

## UK 4 - Тримач штекера

- Прикладіть тримач штепсельної вилки до стіни й позначте точки для кріплення.
- Просвердліть отвори, де позначено точки для кріплення й уставьте анкерні гвинти в кріпильні отвори.
- Зафіксуйте пристрій на стіні, уставивши й закрутивши гвинти.

## RU 4 - Держатель заглушки

- Приложить штепсельный держатель к стене и отметить точки крепления.
- Просверлить отверстия в местах отметок точек крепления и установить анкерные винты в крепежные отверстия.
- Закрепить устройство на стене, установив и затянув винты.

## DE 4 - Steckerhalter

- Setzen Sie den Steckerhalter an die Wand und markieren Sie die Befestigungspunkte.
- Bohren Sie Löcher an den markierten Befestigungspunkten. Setzen Sie die Wandanker in die Befestigungslöcher ein.
- Befestigen Sie das Gerät an der Wand, indem Sie die Schrauben einsetzen und anziehen.

## NL 4 - Stekkerhouder

- Plaats de plughouder op de muur en markeer de bevestigingspunten.
- Boor de gaten waar de bevestigingspunten zijn gemarkeerd. Steek de wandankeringschroeven in de bevestigingsgaten.
- Bevestig het apparaat op de muur door de schroeven aan te brengen en vast te draaien.

## PT 4 - Porta-plugue

- Coloque o suporte da tomada na parede e marque os pontos de fixação.
- Perfure os orifícios onde os pontos de fixação estão marcados. Insira as buchas nos orifícios de fixação.
- Fixe o dispositivo na parede inserindo e apertando os parafusos.

## SV 4 - Plugghållare

- Placera kontakthållaren på väggen och markera fästpunkterna.
- Borra hål där fästpunkterna är markerade. Sätt i ankarskruvarna i fästhålen.
- Fäst enheten på väggen genom att montera och dra åt skruvarna.

## CS 4 - Držák zástrčky

- Umístěte držák zástrčky na zeď a označte upevňovací body.
- Vyvrtejte otvory v místech vyznačených upevňovacích body a vloďte upevňovacích otvorů vložit hmoždinky.
- Zařízení upevněte na zeď zasunutím a utažením šroubů.

## ET 4 - Pistikuholdik

- Aseta pistikuholdik seinälle ja märgi kiinnituspunktid.
- Puuri märgitud kiinnituspunktidesse augud ja sisesta kiinnituskruudesse ankurruivid.
- Fikseeri seade kruvidega seinale.

## EL 4 - Υποδοχή βύσματος

- Τοποθέτησε την υποδοχή βύσματος στον τοίχο και σημείωσε τα σημεία στερέωσης.
- Κάνε τρύπες εκεί που σημείωσες τα σημεία στερέωσης και βάλε τα ούτα μέσα στις τρύπες στερέωσης.
- Στερέωσε τη συσκευή στον τοίχο, βάζοντας και σφίγγοντας τις βίδες.

## IS 4 - Tappahaldari

- Setjið klóhaldið á vegginn og merkið festipunktana.
- Borið gót þar sem festipunkturarnir eru merktir og setjið hælboltana í festigötin.
- Festið tækið á vegginn með því að setja í og herða skrufurnar.

## PL 4 - Uchwyt wtyczki

- Umieść oprawę wtyczki na ścianie i zaznacz punkty mocowania.
- Wywierć otwory w oznaczonych miejscach punktów mocowania i włóż w nie śruby mocujące.
- Zamocuj urządzenie na ścianie, wkładając i dokręcając śruby.

## SK 4 - Držiak zástrčky

- Umiestnite držiak zásuvky na stenu a vyznačte upevňovacie body.
- Vyvrtejte otvory na vyznačených upevňovacích bodoch a vloďte hmoždinky do upevňovacích otvorov.
- Do hmoždínok vloďte skrutky a utiahnutím skrutiek pripevnite zariadenie na stenu.

## HE 4 - מחזיק תקע

- הנח את מחזיק התקע על הקיר וסמן את נקודות החיבור.
- קדח חורים במקומות שבהם מסומנות נקודות החיבור והכנס את ברגי העוגן לקדחי החיבור.
- חבר את המחזיק לקיר באמצעות הנסס והידוק של הברגים.



# 5 - Ethernet Connection

## ES 5 - Conexión Ethernet

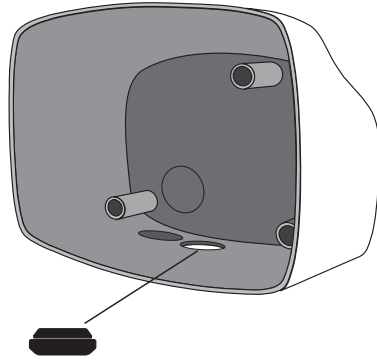

**A.** Remove the knock-out next to the power supply input and insert the 3-exit M25 grommet.

*Abre el orificio preperforado junto a la entrada de alimentación e inserta el pasacables M25 de 3 salidas.*

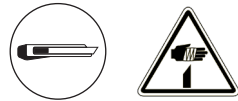

**B.** Make an incision in the rubber plug and insert the ethernet cable without the RJ45 connector.

Watch the excess of cable inside the charger and ensure that the cable is not too tight but has some slack to facilitate reopening of the cover later for maintenance or servicing.

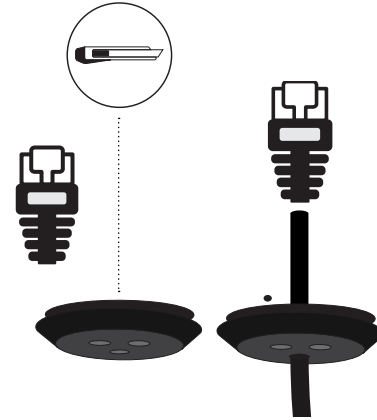

*Haz una incisión en el tapón de goma y pasa el cable Ethernet sin el conector RJ45.*

*Deja la longitud de cable necesario dentro del cargador, sin quedar demasiado apretado ni tenso, pero con la suficiente holgura para facilitar la reapertura de la cubierta cuando se necesite mantenimiento o reparación.*



## FR 5 - Connexion Ethernet

- Retire le cache à côté de l'entrée d'alimentation et insère l'œillet à trois sorties M25.
- Fait une incision dans la fiche en caoutchouc et insère le câble Ethernet sans le connecteur RJ45. Surveille l'excès de câble à l'intérieur du chargeur et vérifie que le câble n'est pas trop serré, mais qu'il a un certain relâchement pour faciliter l'ouverture du couvercle plus tard pour la maintenance ou l'entretien.

## IT 5 - Connessione Ethernet

- Rimuovi il knock-out vicino all'ingresso dell'alimentazione e inserisci la guarnizione di gomma a 3 uscite M25.
- Pratica un'incisione sul tappo in gomma e inserisci il cavo Ethernet senza il connettore RJ45. Osserva la quantità di cavo in eccesso all'interno del caricabatterie e assicurati che il cavo non sia troppo teso, anzi, lascialo un po' allentato per facilitare una successiva riapertura del coperchio per manutenzione o assistenza.

## NO 5 - Ethernet-tilkobling

- Fjern utspåringen ved siden av strømforsyningsinngangen og sett inn 3-exit M25-maljen.
- Lag et innsnitt i gummipluggen og sett inn ethernetkabelen uten RJ45-kontaktene. Se over kabelen i laderen og sørg for at kabelen ikke er for stram, men at den har slakk for å lette gjenåpning av dekslet senere for vedlikehold eller service.

## CA 5 - Connexió d'Ethernet

- Retira la part que sobra que hi ha al costat de l'entrada d'alimentació i insereix la volandera M25 de 3 sortides.
- Realitza una incisió al tap de goma i insereix el cable d'Ethernet sense el connector RJ45. Vigila l'excés de cable dins del carregador i assegura't que el cable no està massa apretat, sinó que té cert folganç per facilitar la reobertura de la coberta posterior per a manteniment o reparació.

## DA 5 - Ethernet-forbindelse

- Fjern proppen ved siden af strømforsynings indgang og sæt M25-ringen med 3 udgange i.
- Lav et snit i gummi proppen, og indsæt ethernet-kablet uden RJ45-forbinderen. Kig på de ekstra kabler inden i opladeren, og sørg for at kablerne ikke er for stramme, men har lidt længde, så du kan åbne dækslet senere for vedligeholdelse eller service.

## FI 5 - Ethernet-liitin

- Poista tulppa virtaliitännän vierestä ja asenna 3-ulos M25-läpiviivittäjä.
  - Tee kumitulppaan viilto ja aseta Ethernet-kaapelit sisään ilman RJ45-liittäjä.
- Kiinnitä huomiota laturin sisällä olevan kaapelin ylimääräiseen pituuteen, ja varmista, ettei kaapeli oltiin tiukka, mutta että siinä on riittävästi löysää, jotta kansi voidaan myöhemmin avata kunnossapitoa tai huoltoa varten.**

## HU 5 - Ethernet csatlakozás

- Távolítsa el a vakdugót a tápellátás bemenete mellett és helyezze be a 3 kimenetes M25 védőgyűrűt.
- Készítsen a gumidugón egy bemetszést, majd az RJ45 csatlakozó nélkül vezesse át a kábelt. Figyelje a töltő belsejében lévő kábeltekercset, és gondoskodjon arról, hogy a kábel ne legyen túl szoros, hanem inkább kissé laza, hogy megkönnyítse a fedél későbbi kinyitását karbantartás vagy szervizelés céljából.

## LV 5 - Tikla Ethernet savienojums

- Izņemiet izņemamo daļu pie energoapgādes ievades un ievietojiet 3-izlū M25 starpgredzēju.
- Veiciet iegriezumu gumijas aizbāznī un ievietojiet tikla Ethernet vadu bez RJ45 savienotāja. Ievietojiet kabeļa lieko garumu lādētāja iekšienē un nodrošiniet, ka tas nav pārāk mazs, lai vai kāl brīvi varētu atvērt vaku apkopes vai apkopes veikšanai.

## RO 5 - Conexiune Ethernet

- Independențat partea predecupată din dreptul intrării de alimentare cu energie și introduceți manșonul de cauciuc M25 cu 3 ieșiri.
- Efectuați o incizie în dopul de cauciuc și introduceți cablul ethernet fără conectorul RJ45. Introduceți excesul de cablu în interiorul încărcătorului și asigurați-vă că acesta nu este prea strâns, ci este slabit pentru a facilita redeschiderea ulterioară a capacului pentru întreținere sau service.

## UK 5 - Підключення Ethernet

- Виріжте отвір поруч із отвором для кабелю живлення й уставте ізоляційну втулку M25 із трьома отворами.
- Зробіть надріз у гумовому ковпачку й уставте кабель Ethernet без з'єднувача RJ45. Залиште всередині зарядного пристрою надлишок кабелю, щоб уникнути зайвого натягування кабелю, що спростить повторне відкриття кришки під час ремонту або технічного обслуговування.

## RU 5 - Ethernet-соединение

- Снять перегородку рядом с входом блока питания и вставить резиновую втулку M25 с 3-мя выходами.
- Сделайте надрез в резиновой заглушке и вставьте Ethernet-кабель без разъема RJ45. Следите за тем, чтобы внутри зарядного устройства не было излишней длины кабеля, и убедитесь, что кабель не слишком тугой, и имеет некоторое провисание для облегчения повторного открытия крышки позднее с целью технического обслуживания или ремонта.

## DE 5 - Ethernet-Anschluss

- Schneide den dünnen Kunststoffbereich neben dem Eingang der Stromversorgung aus und setze die 3-Ausgang M25-Tülle/Kabeldurchführung mit drei Ausgängen ein.
- Nimm einen Schnitt im Gummistopfen vor und setze das Ethernet-Kabel ohne RJ45-Stecker ein. Achte auf das Kabel im Ladegerät und stelle sicher, dass das Kabel nicht zu fest sitzt, aber etwas Spiel hat, um ein erneutes Öffnen der Abdeckung später für Wartung oder Service zu erleichtern.

## NL 5 - Ethernetverbinding

- Verwijder het uitdrukgedeelte naast de voedingsingang en breng de 3-uitgang M25- doorvoertule aan.
- Maak een insnijding in de rubberen plug en steek de ethernetkabel zonder de RJ45-connector erin. Kijk naar het teveel aan kabel in de lader en zorg ervoor dat de kabel niet te strak is, maar wat speling heeft om later het opnieuw openen van het deksel voor onderhoud of service te vergemakkelijken.

## PT 5 - Ligação Ethernet

- Retira o bloqueio próximo da entrada da fonte de alimentação e insere o anel isolante M25 de 3 saídas.
- Faz uma incisão na tampa de borracha e insere o cabo Ethernet sem o conector RJ45. Observa o excesso de cabo no interior do carregador e certifica-te de que o cabo não está demasiado apertado, mas tem alguma folga para facilitar a reabertura posterior da tampa para manutenção ou arranjo.

## SV 5 - Ethernet-anslutning

- Ta bort öppningsanvisningarna bredvid strömkabelingången och sätt i trevågs M25-bussningen.
- Gör ett snitt i gummipluggen och för in Ethernet-kabeln utan RJ45-kontakt. Kontrollera kabelslacket inuti laddaren och att kabeln inte är sträckt utan har visst slack så att öppning av höljet inte hindras vid senare service och underhåll.

## CS 5 - Ethernetové připojení

- Uvolněte vylamovací otvor vedle vstupu napájení a vlozte průchodku M25 se třemi výstupy.
- Na gumové zásepce provedte řez a vlozte ethernetový kabel bez konektoru RJ45. Zkontrolujte délku kabelu uvnitř nabíječky. Zajistěte, aby kabel nebyl příliš napnutý a měl vůli umožňující pozdější opětovné otevření krytu z důvodu údržby nebo servisu.

## ET 5 - Etherneti-ühendus

- Femalda toiteallika sisendi kõrvalt kaitseskatte ja sisesta 3-avguline M25 läbiviiktihend.
- Tehke kummikorki sisselõige ja sisestage Etherneti-kaabel ilma RJ45-pistikuta. Jälgige ülejäänud kaablit laadija sees ja veenduge, et kaabel ei paikne tihelelt, vaid väike lõtkuga, et hõlbustada kaane hilisemat hooldust või teenindamist.

## EL 5 - Σύνδεση Ethernet

- Αφαίρεσε την εκ των προτέρων ανοιγμένη τρύπα δίπλα στην είσοδο της ηλεκτρικής τροφοδοσίας και βάλε τον δακτύλιο M25 3 οπών.
- Κάντε μια τμήση στο πλάσμα από καουτσούκ και εισάγετε το καλώδιο ethernet χωρίς το βύσμα RJ45. Προσέξτε την περίσσεια του καλωδίου μέσα στον φορτιστή και βεβαιωθείτε ότι το καλώδιο δεν είναι πολύ σφιχτό αλλά σχετικά μαλακό ώστε να είναι ευκολότερο το άνοιγμα του καλυμματος αργότερα για συντήρηση ή σέρβις.

## IS 5 - Ethernet-tenging

- Ytíð burt þæstistykkinu við hlíðina á rafmagnsinnitakinu og stingið 3-út M25 koga í.
- Skerðu rauf í gummitappann og stingdu inn ethernet-snúrinni sem er án RJ45 tengils. Gettu þess að umframsmúrna sé inn í hléslutakinu og gettu þess að smúrinn sé ekki of strakkt, heldur sé með minnverri slaka til að auðveldað að opna hlifina aftur síðar vegna viðhalds eða viðgerðar.

## PL 5 - Podłączenie sieci Ethernet

- Usuń zaślepkę znajdującą się obok wejścia zasilania i włóż 3-kanałową przelotkę M25.
- Wykonaj nacięcie w zatyczce gumowej i wprowadź kabel Ethernet bez złącza RJ45. Zobaczycie ile kabla pozostało w ładowarce. Nie naciągając kabla, aby zostało nieco luzu, aby ułatwić otwarcie pokrywy w przyszłości w celu przeprowadzenia konserwacji lub napraw.

## SK 5 - Ethernetové pripojenie

- Odstáňte uzemnenie vedľa vstupu napájacieho zdroja a vlozte 3-výstupovú M25 priechodku.
- Vytvoríte zárez v gumovej zatke a vlozte ethernetový kábel bez konektora RJ45. Sledujte prebytok kábla vo vnútri nabíjačky a uistite sa, že kábel nie je príliš utiahnutý, ale má určitú voľu, ktorá uľahčí neskoršie opätovné otvorenie krytu kvôli údržbe alebo servisu.

## HE 5 - Ethernet חיבור - 5

- הסר את המנעק שליד כניסת הפתח והנסה את החלק עם 3 מוציאים.
- צור חתך קטן בתוך המנעק הנסה את כבל ה-Ethernet ללא חיבור ה-RJ45. שים לב על כמות הכבל הנותר במטען, כדי לוודא שיש מספיק חלוקה בין חלקי הכבל כדי לאפשר פתיחה מאוחרת יותר של המנעק לצורך תחזוקה או שירות.

# 5 - Ethernet Connection

## ES 5 - Conexión Ethernet

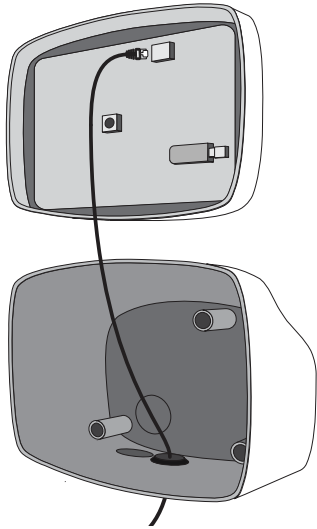

- C.** Crimp the RJ45 connector to the cable and connect the cable to the ethernet port on the charger.

*Engasta el conector RJ45 al cable y conéctalo al puerto Ethernet en el cargador.*

## FR 5 - Connexion Ethernet

- C.** Sertis le connecteur RJ45 sur le câble et connecte-le au port Ethernet sur le chargeur.

## IT 5 - Connessione Ethernet

- C.** Ripiega il connettore RJ45 al cavo e collegalo alla porta Ethernet del caricatore.

## NO 5 - Ethernet-tilkobling

- C.** Krymp RJ45-kontaktten til kabelen og koble den til ethernet-porten i laderen.

## CA 5 - Connexió d'Ethernet

- C.** Encasta el conector RJ45 per al cable i connecta el cable al port d'Ethernet del carregador.

## DA 5 - Ethernet-forbindelse

- C.** Pres RJ45-forbindelsen til kablet, og forbind kablet til ethernet-porten på opladeren.

## FI 5 - Ethernet-liitin

- C.** Purista RJ45-liitin kiinni kaapeliin ja yhdistä kaapeli laturin Ethernet-porttiin.

## HU 5 - Ethernet csatlakozás

- C.** Krimpelje az RJ45 csatlakozót a kábelre, és csatlakoztassa a kábelt a töltő Ethernet portjához.

## LV 5 - Tikla Ethernet savienojums

- C.** Uzknībiet kabelim RJ45 savienotāju un pievienojiet kabeli lādētāja tikla Ethernet pieslēgvietai.

## RO 5 - Conexiune Ethernet

- C.** Sertizați conectorul RJ45 la cablu și conectați cablul la portul ethernet de pe încărcător.

## UK 5 - Підключення Ethernet

- C.** Установить з'єднувач RJ45 на кабелі за допомогою обтискача та під'єднайте кабель до порту Ethernet на зарядному пристрої.

## RU 5 - Ethernet-соединение

- C.** Обожмите разъем RJ45 на кабеле и подключите кабель к порту Ethernet на зарядном устройстве.

## DE 5 - Ethernet-Anschluss

- C.** Crimpe den RJ45-Stecker an das Kabel und schließe es an den Ethernet-Anschluss des Ladegeräts an.

## NL 5 - Ethernetverbinding

- C.** Krimp de RJ45-connector op de kabel en sluit deze aan op de ethernetpoort op de lader.

## PT 5 - Ligação Ethernet

- C.** Aperta o conector RJ45 ao cabo e liga o cabo à porta ethernet no carregador.

## SV 5 - Ethernet-anslutning

- C.** Pressa RJ45-kontaktens på kabeln och koppla in kabeln till laddarens Ethernet-kontakt.

## CS 5 - Ethernetové připojení

- C.** Na kabel připevněte konektor RJ45 a kabel připojte k ethernetovému portu nabíječky.

## ET 5 - Etherneti-ühendus

- C.** Klammerdage RJ45-pistik kaabli külge ja ühendage kaabel laadija Etherneti-porti.

## EL 5 - Σύνδεση Ethernet

- C.** Πιέστε το βύσμα RJ45 στο καλώδιο και συνδέστε το καλώδιο στη θύρα ethernet του φορτιστή.

## IS 5 - Ethernet-tenging

- C.** Felldu RJ45 tengilinn við snúruna og tengdu snúruna við ethernet-tengið á hleðslutækni.

## PL 5 - Podłączenie sieci Ethernet

- C.** Zaciśnij złącze RJ45 na kablu i podłącz kabel do portu sieci Ethernet w ładowarce.

## SK 5 - Ethernetové pripojenie

- C.** Zatlačte konektor RJ45 ku káblu a pripojte kábel k ethernetovému portu na nabíjačke.

## HE 5 - Ethernet חיבור

- C.** יחזק את מחבר ה-RJ45 לכבל וחבר את הכבל ליציאת Ethernet של המטען.



# 6 - 4G Connectivity

## ES 6 - Conectividad 4G

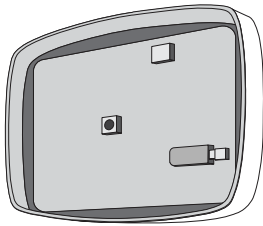

! For **4G** interface (optional feature, requires an accessory), find the instructions on <https://support.wallbox.com>.

Contact your sales agent for details.

*Para la interfaz 4G (función opcional, requiere un accesorio), consulta las instrucciones en <https://support.wallbox.com>.*

*Ponte en contacto con tu representante comercial para obtener más información.*

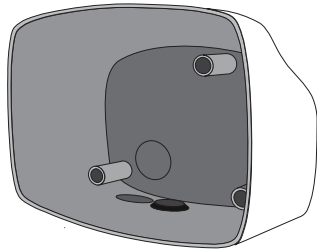

If your Commander 2 has a 4G dongle, follow this QR code for instructions on how to install and enable 4G connectivity.



*Si tu Commander 2 tiene un dongle, siga este código QR para obtener las instrucciones sobre como instalar y activar el 4G.*

## FR 6 - Connectivité 4G

Pour l'interface **4G** (fonction optionnelle, nécessite un accessoire), consultez les instructions sur <https://support.wallbox.com>. Contactez votre agent commercial pour plus de détails. Si votre Commander 2 est équipé d'un dongle 4G, suivez ce code QR pour obtenir des instructions sur l'installation et l'activation de la connectivité 4G.

## IT 6 - Connettività 4G

Per le istruzioni sull'interfaccia **4G** (caratteristica opzionale, richiede un accessorio), visita il sito <https://support.wallbox.com>. Contatta il tuo agente di vendita per maggiori dettagli. Se il tuo Commander 2 ha un dongle 4G, segui questo codice QR per le istruzioni su come installare e abilitare la connettività 4G.

## NO 6- 4G -tilkobling

For **4G**-grensnitt (valgfri funksjon som krever et tilbehør), finner du instruksjonene på <https://support.wallbox.com>. Kontakt salgsagenten din for informasjon. Hvis Commander 2 har en 4G-dongle, følger du denne QR-koden for instruksjoner om hvordan du installerer og aktiverer 4G-tilkobling.

## CA 6 - Conectivitat 4G

Per a la interfície **4G** (funció opcional, es necessita un accessori), trobaràs les instruccions a <https://support.wallbox.com>. Posat en contacte amb el teu agent de vendes per obtenir més informació. Si el teu Commander 2 disposa d'un dongle 4G, escaneta el codi QR per obtenir les instruccions per tal d'instalar i activar la connectivitat 4G.

## DA 6 - 4G Forbindelse

For **4G**-brugergrænseflade (valgfri funktion, kræver tilbehør), findes instruktionerne på <https://support.wallbox.com>. Tag kontakt til din forhandler for yderligere information. Hvis din Commander 2 har en 4G dongle, kan du følge denne QR kode for at få instruktioner om, hvordan du installerer og aktiverer 4G forbindelse.

## FI 6 - 4G-yhteys

Katso ohjeet **4G**:tä varten (lisäominaisuus, edellyttää lisäosaa) osoitteesta <https://support.wallbox.com>. Kysy lisätietoja jälleenmyyjältäsi. Jos Commander 2:ssa on 4G-dongle, seuraa tätä QR-koodia, niin saat ohjeet 4G-yhteyden asentamiseen ja käyttöön ottamiseen.

## HU 6 - 4G kapcsolat

A **4G** interfészhez (opcionális szolgáltatás, tartozék szükséges hozzá) az utasítások a <https://support.wallbox.com> oldalon találhatóak. A részletekért forduljon az értékesítőhöz. Ha a Commander 2 4G dongle-lal rendelkezik, kövesse ezt a QR-kódot a 4G-kapcsolat telepítésére és engedélyezésére vonatkozó utasításokért.

## LV 6 - 4G savienojamiba

**4G** saskarnei (papildfunkcija, nepieciešams papildaprīkojums) skatiet norādes vietnē <https://support.wallbox.com>. Lai iegūtu detalizētu informāciju, sazinieties ar savu pārdošanas pārstāvi. Ja Jūsu Commander 2 ir aprīkots ar 4G dongli, sekojiet šim QR kodam, lai uzzinātu, kā instalēt un iespējot 4G savienojumu.

## RO 6 - Conectivitate 4G

Pentru interfața **4G** (caracteristică opțională, necesită un accesoriu), găsiți instrucțiunile pe <https://support.wallbox.com>. Contactați agentul de vânzări pentru detalii. Dacă Commander 2 are un dongle 4G, urmați acest cod QR pentru instrucțiuni privind instalarea și activarea conectivității 4G.

## UK 6 - 4G підключення

Див. інструкції для інтерфейсу **4G** (додаткова функція, вимагає додаткового приладдя) за адресою <https://support.wallbox.com>. Зверніться до свого торгового агента, щоб отримати додаткову інформацію. Якщо у Вашого Commander 2 є адаптер 4G, перейдіть по цьому QR-коду, щоб отримати вказівки щодо налагодження та вмикання підключення 4G.

## RU 6 - 4G подключение

В случае **4G**-интерфейса (дополнительная функция, требуется приспособление) см. инструкцию на сайте <https://support.wallbox.com>. Для получения подробной информации свяжитесь со своим торговым агентом. Если у Вашего Commander 2 есть адаптер 4G, перейдите по этому QR-коду, чтобы получить инструкции по установке и включению подключения 4G.

## DE 6 - 4G-Konnektivität

Anweisungen zur **4G**-Schnittstelle (optionale Funktion, für die ein Zubehör erforderlich ist) findest du unter <https://support.wallbox.com>. Weitere Informationen erhältst du von deinem Händler. Wenn Ihr Commander 2 über einen 4G-Dongle verfügt, folgen Sie diesem QR-Code, um Anweisungen zur Installation und Aktivierung der 4G-Konnektivität zu erhalten.

## NL 6 - 4G-connectiviteit

Voor **4G**-interface (optionele functie, vereist een accessoire), vind je de instructies op <https://support.wallbox.com>. Neem contact op met je verkooppagent voor meer informatie. Als uw Commander 2 een 4G-dongle heeft, volg dan deze QR-code voor instructies over het installeren en inschakelen van 4G-connectiviteit.

## PT 6 - Conectividade 4G

Para a interface **4G** (funcionalidade opcional, requer um acessório), consulte as instruções em <https://support.wallbox.com>. Contacte o seu agente de vendas para obter mais informações. Se o seu Commander 2 tem um dongle 4G, siga este código QR para instruções sobre como instalar e activar a conectividade 4G.

## SV 6 - 4G-anslutning

För **4G**-gränssnitt (tillvalsfunktion, krävs ett tillbehör), se instruktioner på <https://support.wallbox.com>. Kontakta återförsäljaren för mer information. Om din Commander 2 har en 4G-dongel kan du följa den här QR-koden för att få instruktioner om hur du installerar och aktiverar 4G-anslutning.

## CS 6 - Připojení 4G

V případě rozhraní **4G** (volitelná funkce, vyžaduje příslušenství) naleznete pokyny na stránkách <https://support.wallbox.com>. Ohledně podrobností kontaktujte svého obchodního zástupce. Pokud je zařízení Commander 2 vybaveno klíčem 4G, podle tohoto QR kódu získáte pokyny k instalaci a povolení připojení 4G.

## ET 6 - 4G ühenduvus

**4G** liidese (valikuline, vajab lisaseadet) juhised leiata aadressilt <https://support.wallbox.com>. Täpsema teabe saamiseks pöörduge oma müügiesindaja poole. Kui teie Commander 2-l on 4G-dongle, järgige seda QR-koodi, et saada juhiseid 4G-ühenduse paigaldamiseks ja lubamiseks.

## EL 6 - Σύνδεση 4G

Για διαπαρή **4G** (προαιρετική δυνατότητα, απαιτείται αξεσουάρ), βρείτε τις οδηγίες στη διεύθυνση <https://support.wallbox.com>. Επικοινωνήστε με τον αντιπρόσωπο πωληθέντων για λεπτομέρειες. Εάν το Commander 2 σας διαθέτει κλειδί dongle 4G, ακολουθήστε αυτόν τον κωδικό QR για οδηγίες σχετικά με την εγκατάσταση και την ενεργοποίηση της σύνδεσης 4G.

## IS 6 - 4G tengingar

Fyrir **4G** viðmót (valfrjálms viðbót, krefst aukabúnaðar) þá má sjá leiðbeiningar á <https://support.wallbox.com>. Hafðu samband við sáluaðila fyrir frekari upplýsingar. Ef Commander 2 þinn er með 4G dongle skaltu fylgja þessum QR kóða til að fá leiðbeiningar um hvernig á að setja upp og virkja 4G tengingu.

## PL 6 - Połączenie 4G

Instrukcje dla interfejsu sieci **4G** (wyposażenie opcjonalne, wymaga zastosowania akcesoriów) znajdują się na stronie <https://support.wallbox.com>. Więcej informacji udzieli sprzedawca. Jeśli Commander 2 jest wyposażony w dongle 4G, zeskanuj QR code, aby uzyskać instrukcje dotyczące instalacji i włączania łączności 4G.

## SK 6 - Pripojenie 4G

Pokyny pre **4G** rozhranie (voliteľná funkcia, vyžaduje príslušenstvo) nájdete na stránke <https://support.wallbox.com>. V prípade potreby podrobnych informácií sa obráťte na svojho obchodného zástupcu. Ak je zariadenie Commander 2 vybavené kľúčom 4G, podľa tohto kódu QR získate pokyny na inštaláciu a povolenie pripojenia 4G.

## HE 6 - קישוריות 4G

עבור משטח **4G** (תכונה אופציונלית, נדרש אביזר), אפשר למצוא את ההודאות באותו <https://support.wallbox.com>. לפירוט, יש ליצור קשר עם סוכן המכירות. בדיוק תואר, תבקל את QR קוד עב, 4G גאלפ יש שלש Commander 2 ל- Commander 2. תימזל 4G וזירושק וזיהולו וקרתה.

# 7 - Closing the Cover

## ES 7 - Cierre de la cubierta

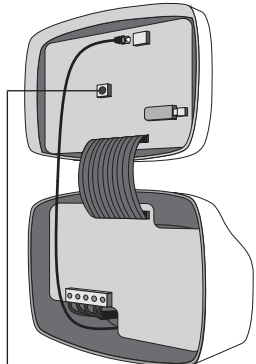

**A.** Attach the open end of the communications cable to the connector on the cover. Position the current selector to the appropriate setting according to the electrical installation.

*Acopla el extremo abierto del cable de comunicaciones al conector de la cubierta. Coloca el selector de corriente en el valor adecuado de acuerdo al tipo de instalación eléctrica*



**Positions 0, 8 and 9 reserved for Power Sharing.**

POSITION	0	1	2	3	4	5	6	7	8	9
CURRENT (A)	R	6	10	13	16	20	25	32	R	R

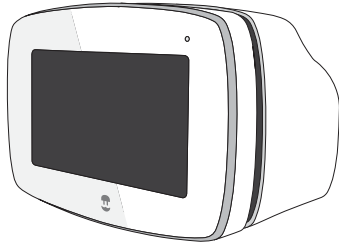

**B.** Position the top clip points of the cover on the charger body. Clip first the lateral clips to the charger body and then the bottom clips.

*Posiciona los puntos de fijación superiores de los clips de la cubierta en el cuerpo del cargador. Fija primero los clips laterales al cuerpo del cargador y después los clips inferiores.*



**C.** Insert and tighten the Torx screw in the bottom of the charger to secure the front cover.

*Inserta y aprieta el tornillo Torx en la parte inferior del cargador para asegurar la cubierta delantera.*



**Recommended tightening torque**  
0.7 Nm +/- 10%



## FR 7 - Ouverture du couvercle

- Fixe l'extrémité ouverte du câble de communication au connecteur sur le couvercle. Positionner le sélecteur de courant sur le réglage approprié en fonction de l'installation électrique. **Les positions 0, 8 et 9 sont réservées au Power Sharing.**
- Place les points de fixation supérieurs du couvercle sur le chargeur. Fixe d'abord les clips latéraux sur le chargeur, puis les clips inférieurs.
- Insère et serre la vis Torx au fond du chargeur pour fixer le couvercle avant. Couple de serrage recommandé 0,7 Nm +/- 10%

## IT 7 - Chiusura del coperchio

- Collega l'estremità aperta del cavo di comunicazione al connettore del coperchio. Posiziona il commutatore di corrente sull'impostazione appropriata in base all'impianto elettrico. **Le posizioni 0, 8 e 9 riservate per il Power Sharing.**
- Posiziona i punti dei morsetti superiori del coperchio sul corpo del caricatore. Fissa prima i morsetti laterali al corpo del caricatore e poi i morsetti inferiori.
- Inserisci e serra la vite Torx nella parte inferiore del caricatore per fissare il coperchio anteriore. Coppia di serraggio raccomandata 0,7 Nm +/- 10%

## NO 7 - Lukke dekslet

- Fest den åpne enden av kommunikationskabelen til koblingen på dekslet. Posisjoner i riktig innstilling i henhold til elektrisk installasjon. **Posisjon 0, 8 og 9 er reservert for strømdeling.**
- Plasser de øvre klemmepunktene på dekslet på laderhuset. Fest først de laterale klemmene til laderhuset og deretter de nedre klemmene.
- Sett inn og stram torx-skruen i bunnen av laderen for å feste frontdekslet. Anbefalt moment for stramning 0,7 Nm +/- 10%

## CA 7 - Tancament de la coberta

- Acolba l'extrem obert del cable de comunicacions al connector de la coberta. Col·loca el selector de corrent a la configuració adequada d'acord amb la instal·lació elèctrica. **Les posicions 0, 8 i 9 estan reservades per a l'intercanvi d'energia.**
- Col·loca els punts de clip superiors de la coberta al cos del carregador. Enganxa els clips laterals al cos del carregador i després, els clips inferiors.
- Insereix i estreny els cargols Torx a la part inferior del carregador per fixar la coberta frontal. Clau d'estreny recomanada 0,7 Nm +/- 10%

## DA 7 - Lukning af dækslet

- Fastgør den åbne ende af kommunikationskablet på forbindelsen på dækslet. Sæt den aktuelle vælger til en passende indstilling ift. de elektriske installationer. **Positionerne 0, 8 og 9 er reserveret til strømdeling.**
- Placer dækslets øverste klippunkter over for opladerens kabinet. Klips først de øverste klips på opladerens kabinet og derpå de nedreste klips.
- Indsæt og spænd torx-skruerne i bunden af opladeren for at fastgøre front-dækslet. Anbefalet tilspændingsmoment 0,7 Nm +/- 10%

## FI 7 - Kannen sulkeminen

- Kiinnittä tiedosiirtokaapelin avoin pää kannen päällä olevaan liittimeen. Aseta virtavalitsin oikeaan asetukseseen sähköasennuksen mukaisella tavalla. **Paikat 0, 8 ja 9 varataan virranjakoon.**
- Kohdista kiinnityspisteet kiinnityspisteisiin laturin runkoon. Napsauta ensin sivujen kiinnityspisteet laturin runkoon ja sitten alasosan kiinnityspisteet.
- Indsæt og spænd torx-skruerne i bunden af opladeren for at fastgøre front-dækslet. Suositeltu kiristysväänmomentti 0,7 Nm +/- 10%

## HU 7 - A fedél lezárása

- Csatlakoztassa a kommunikációs kábel szabad végét a fedélre található csatlakozáshoz. Állítsa az áramerősség-választó abba a beállítáiba, amely megfelel a telepített elektromos rendszernek. **A 0, 8 és 9 pozíció teljesítményosztáshoz van fenntartva.**
- Illesze a fedél felső kapcsolóit a töltő megfelelő részéhez. Először az oldalsó kapcsolokat rögzítse a töltőre, majd az alsókat is.
- Hehelyezze be és húzza meg a torx csavart a töltő aljában, amellyel rögzíteti az előlét fedelét. Ajánlott meghúzási nyomaték: 0,7 Nm +/- 10%

## LV 7 - Vāka aizvēršana

- Pievienojiet savienotājam uz vāka sakaru kabeļa brīvo galu, iestatiet strāvas selektoru pareizajā iestatījumā atbilstoši elektroinstalācijai. **0, 8 un 9 pozīcija ir paredzēta jaudas koplietošanai.**
- Uz lādētāja korpusa novietojiet pārsega augšējās skavu punktus. Vispirms savienojiet sāniskās skavas pie lādētāja korpusa, pēc tam apakšējās skavas.
- Lai nostiprinātu priekšējo vāku, ievietojiet un pievelciet zvaigznes skrūvi lādētāja apakšējā daļā. Ieteicamais griezes moments 0,7 Nm +/- 10%

## RO 7 - Închiderea capacului

- Ataşaţi capătul deschis al cablului de comunicaţii la conectorul de pe capac. Poziţionaţi selectorul de curent la setarea corespunzătoare conform instalaţiei electrice. **Poziţiile 0, 8 şi 9 sunt rezervate pentru partajarea puterii.**
- Poziţionaţi punctele de fixare superioare ale capacului pe încărcător. Fixaţi întâi clemele laterale pe încărcător şi apoi clemele inferioare.
- Introduceţi şi strângeţi surubul cu cap în stea în partea de jos a încărcătorului pentru a fixa capacul frontal. Cuplu de strângere recomandat de 0,7 Nm +/- 10%

## UK 7 - Закриття кришки

- Приєднайте відкритий кінець комунікаційного кабелю до роз'єму на кришці. Установіть перемикач струму в потрібне положення відповідно до електроінсталяції. **Положення 0, 8 і 9 зарезервовано для технології передачі енергії Power Sharing.**
- Установіть верхні точки кріплення скоби кришки на корпусі зарядного пристрою. Защепіть спочатку кришки бічні скоби до корпусу зарядного пристрою, а потім нижні скоби.
- Уставте та закрутіть зірчасті гвинти torx в нижній частині зарядного пристрою, щоб закрити передню кришку. Рекомендований момент затягування – 0,7 Нм +/- 10%

## RU 7 - Закрытие крышки

- Вставьте в разъем на крышке открытый конец кабеля связи. Установите переключатель тока в соответствующее положение согласно электроинсталляционной схеме. **Положения 0, 8 и 9 предназначены для режима Power Sharing.**
- Расположите концы верхнего зажима крышки на корпусе зарядного устройства. Зацепите сначала боковые зажимы на корпусе зарядного устройства, а затем – нижние зажимы.
- Вставьте и затяните винт с внутренней звездочкой в нижней части зарядного устройства, чтобы зафиксировать переднюю крышку. Рекомендуемый момент затяжки – 0,7 Нм +/- 10%

## DE 7 - Abdeckung schließen

- Befestige das offene Ende des Kommunikationskabels am Anschluss auf der Abdeckung. Stelle den Stromwahlschalter auf die korrekte Einstellung entsprechend der elektrischen Anlage ein. **Die Positionen 0, 8 und 9 sind für Power Sharing reserviert.**
- Positioniere die oberen Clip-Punkte der Abdeckung auf dem Ladegerät. Klemme zuerst die seitlichen und dann die unteren Clips an das Gehäuse des Ladegeräts an.
- Setze die Torx-Schraube auf der Unterseite des Ladegeräts ein und ziehe sie fest, um die vordere Abdeckung zu sichern. Empfohlenes Anzugsdrehmoment 0,7 Nm +/- 10%

## NL 7 - Het deksel sluiten

- Bevestig het open uiteinde van de communicatiekabel aan de connector op het deksel. Stel de stroomkiezer in op de juiste instelling, conform de elektrische installatie. **Posities 0, 8 en 9 zijn gereserveerd voor het delen van stroom.**
- Plaats de bovenste clippunten van het deksel op het hoofdgedeelte van de lader. Klem eerst de clips aan de zijkant op het hoofdgedeelte van de lader en vervolgens de onderste clips.
- Plaats de torx-schroef in de onderkant van de lader en draai deze vast om de voorkap vast te zetten. Aanbevolen aandraaimoment 0,7 Nm +/- 10%

## PT 7 - Fechar a tampa

- Fixa a extremidade aberta do cabo de comunicações ao conector na tampa. Posicione o selector atual na configuração adequada de acordo com a instalação elétrica. **Posições 0, 8 e 9 reservadas para partilha de energia.**
- Placa os pontos de encaixe superiores da tampa na estrutura do carregador. Prende primeiro os encaixes laterais ao corpo do carregador e depois os encaixes inferiores.
- Insere e aperta o parafuso torx na parte inferior do carregador para fixar a tampa frontal. Binário de aperto recomendado de 0,7 Nm +/- 10%

## SV 7 - Stänga höljet

- Anslut kommunikationskabellens lediga ände till kontakten på höljet. Placera strömomkopplaren i lämpligt läge för installationen. **Position 0, 8 och 9 är reserverade för effektdelning.**
- Placera skyddets övre klämpunkter på laddarstationen. Fäst först sidoklämmorna på laddarstationen och sedan de nedre klämmorna.
- Montera och dra åt torxskruen på laddarens undersida för att skrua fronthöljet. Åtdragningsmoment 0,7 Nm ±10 % rekommenderas

## CS 7 - Zavření krytu

- Ke konektoru na krytu připevňte otevřený konec komunikačního kabelu. Vyberte vhodné nastavení voliče proudů podle elektrické instalace. **Pozice 0, 8 a 9 jsou vyhrazeny pro sdílení energie.**
- Umístěte horní uchytvy krytu na tělo nabíječky. Nejprve upněte boční svorky k tělu nabíječky a potom spodní svorky.
- Vložte šroub typu torx do spodní části nabíječky a jeho utáhnutím upevněte přední kryt. Doporučený krouticí moment utahování 0,7 Nm +/- 10%

## ET 7 - Kaane sulgemine

- Kinnitage sidekaabli lahtine ots konektori külge kaanel. Keera voolutugevuse selektor sobivale seadistuse vastavalt elektripaigaldisele. **Aseandid 0, 8 ja 9 on reserveeritud toite jagamiseks.**
- Aseta katte üllemised kinnituspunktid laadja korpusse. Kinnita laadja korpusse kõigepealt küllemised klambrid ja seejärel alumised klambrid.
- Esikatte kinnitamiseks sisesta ja keera kinni laadja alumise osa Torx-kruvi. Soovitav pingutusmoment 0,7 Nm ± 10%

## EL 7 - Κλείσιμο του καλύμματος

- Συνδέστε το ανοικτό άκρο του καλωδίου επικοινωνίας με το βύσμα στο κάλυμμα. Τοποθετήστε τον επιλογέα ρεύματος στην κατάλληλη ρύθμιση σύμφωνα με την ηλεκτρική εγκατάσταση. **Ο θέσεις 0, 8 και 9 προορίζονται για έκδοση Power Sharing.**
- Τοποθετήστε τα επάνω σημεία κλιπ του καλύμματος στο σώμα του φορτιστή, πρώτα τα πλευρικά κλιπ και μετά τα κάτω κλιπ.
- Βάλε και σφίξε τη βίδα torx στο κάτω μέρος του φορτιστή για να ασφαλίσεις το μπροστινό κάλυμμα. Συνιστάμενη ροπή σφίξης 0,7 Nm +/- 10%

## IS 7 - Hliffinni lokað

- Festu opna enda fjarskiptásnarunnar við tengilo á hliffinni. Staðsetjið straumvaljarni á viðeigandi stillingu í samræmi við rafmagnsupplifningu. **Staðsetningar 0, 8 og 9 eru frísktærnar fyrir straumdeilingu.**
- Setjið efstu klemmipunkta hlífarrinnar á hliðsúbyggginguna. Klemmið hliðarklemmurnar á hliðsútekkið og síðan neðstu klemmurnar.
- Setjið torx skúrúna í og herðið neðst í hliðsútekkinu til að festa framhlífina. Mælt er með snúningsátaki 0,7 Nm +/- 10%

## PL 7 - Zamykanie pokrywy

- Podłączaj wolny koniec przewodu komunikacyjnego do złącza na pokrywie. Ustaw przełącznik prądu w odpowiednim położeniu zgodnie z instalacją elektryczną. **Pozycje 0, 8 i 9 są zarezerwowane do współdzielenia mocy.**
- Umieść górne punkty zaczepów pokrywy na korpusie ładowarki. Zamocuj najpierw boczne punkty zaczepów korpusu ładowarki, a następnie zaczepy dolne.
- Włóż i dokręć śrubę torx w dolnej części ładowarki, aby zabezpieczyć przednią pokrywę. Zalecany moment dokręcania wynosi 0,7 Nm +/- 10%

## SK 7 - Zatvorenie krytu

- Pripojte otvorený koniec komunikačného kábla ku konektoru na kryte. Umiestnite selektor prúdu do príslušnej polohy vzhľadom na elektrickú inštaláciu. **Polohy 0, 8 a 9 sú vyhradené pre zdieľanie energie.**
- Umistite horné vchyty krytu na telo nabíjačky. Prichytky k telu nabíjačky najskôr bočné prichytky a potom spodné prichytky.
- Na zaistenie predného krytu vložte a utiahnite skrutku torx do spodnej časti nabíjačky. Odporúčany utahovací moment 0,7 Nm +/- 10%

## HE סגירת הכיסוי - 7

- חבר את הקצה הפתוח של כבל התקשורת למתבר של הכיסוי. העבר את ברבור הדום למצב המתאים לפי ההתקן המותקן. **מיקומים 0, 8 ו-9 שומורים לשימוש.**
- החב את קצוות הכיוון העליונות של הכיסוי על גוף המטען. הודק עדיף את הקצוות הקדמיות של הכיסוי למוטען ולאחר מכן את הקצוות האחוריות.
- הכנס ודוק את בורג ה-torx במרכז תחתית המטען כדי להכניס את הכיסוי בקרבה למקומו. מומנט קידום מומלץ 0,7 Nm +/- 10%

# 8 - Registering the Charger

## ES 8 - Registro del cargador

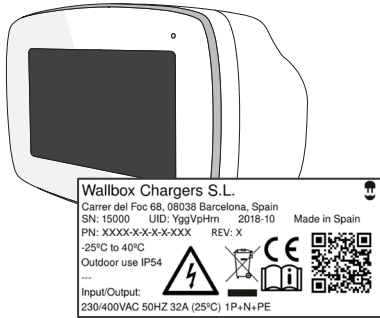

**A.** Locate the Serial Number (SN) and the UID of your charger.

*Localiza el número de serie (SN) y el UID de tu cargador.*



**B.** Download the Wallbox App and register.

*Descarga la aplicación Wallbox y lleva a cabo el registro.*

**C.** Add your charger by introducing the requested data.

*Añade tu cargador introduciendo los datos solicitados.*

**D.** Check for latest updates

*Check for latest updates*

<https://support.wallbox.com/en/knowledge-base/how-to-update-firmware-in-your-commander-2/>



For OCPP activation, please refer to the manual in: [Para la activación de OCPP, consulte el manual en: https://support.wallbox.com/en/knowledge-base/ocpp\\_activation\\_manual/](https://support.wallbox.com/en/knowledge-base/ocpp_activation_manual/)

For more information on setting up your charger, visit the Wallbox Academy page: [Para obtener más información sobre cómo configurar su cargador, visite la página de Wallbox Academy: https://support.wallbox.com](https://support.wallbox.com)

## FR 8 - Enregistrement du chargeur

**A.** Localiser le numéro de série (Serial Number, SN) et l'UID du chargeur.  
**B.** Télécharger l'application Wallbox et s'inscrire.  
**C.** Ajouter le chargeur en indiquant les informations demandées.  
**D.** Rechercher les dernières mises à jour.  
Pour l'activation OCPP, consultez le manuel à l'adresse suivante :  
Pour plus d'informations sur la configuration de votre chargeur, visitez la page Wallbox Academy.

## IT 8 - Registrazione del caricabatterie

**A.** Individua il numero di serie (SN) e l'UID del caricabatterie.  
**B.** Scarica l'app Wallbox e registrati.  
**C.** Aggiungi il caricabatterie introducendo i dati richiesti.  
**D.** Controlla gli ultimi aggiornamenti.  
Per l'attivazione di OCPP, consultare il manuale all'indirizzo:  
Per ulteriori informazioni sulla configurazione del caricabatterie, visitare la pagina della Wallbox Academy.

## NO 8 - Registrere laderen

**A.** Finn serienummeret (SN) og UID for laderen.  
**B.** Legg ned Wallbox-appen og registrer deg.  
**C.** Legg til laderen ved å introdusere de forespurte dataene.  
**D.** Sjekk for siste oppdateringer.  
For OCPP-aktivering, se manualen på:  
For mer informasjon om hvordan du konfigurerer laderen, besøk Wallbox Academy-siden:

## CA 8 - Registra el carregador

**A.** Localitza el número de sèrie (SN) i l'UID del carregador.  
**B.** Descarrega l'aplicació Wallbox i registra't.  
**C.** Afegeix el carregador mitjançant la introducció de les dades sol·licitades.  
**D.** Cerca les darreres actualitzacions.  
Per a l'activació d'OCPP, consulta el manual a:  
Per obtenir més informació sobre la configuració del carregador, visiteu la pàgina de Wallbox Academy:

## DA 8 - Registrering af opladeren

**A.** Find opladerens serienummer (SN) og UID.  
**B.** Hent myWallbox-appen, og registrér opladeren.  
**C.** Tilføj din oplader ved at angive de ønskede data.  
**D.** Se de seneste opdateringer.  
For OCPP-aktivering, se venligst i vejledningen på:  
For mere information om opsætning af din oplader, besøg Wallbox Academy-siden:

## FI 8 - Laturin rekisteröinti

**A.** Etsi sarjanumero (SN) ja laturin UID.  
**B.** Lataa myWallbox-sovellus ja rekisteröidä.  
**C.** Lisää laturi esittämällä pyydetty tiedot.  
**D.** Katso viimeisimmät päivitykset.  
Katso lisätietoja OCPP:n aktivoimisesta käyttöoppaasta osoitteessa: Lisätietoja laturin asetuksista on Wallbox Academy -sivulla.

## HU 8 - A töltő regisztrálása

**A.** Keresse meg a töltő sorozatszámát (SN) és UID-azonosítóját.  
**B.** Töltse le a myWallbox alkalmazást és végezze el a regisztrációt.  
**C.** Adja hozzá a töltőt a kártya adatak megadásával.  
**D.** Keresse meg a legújabb frissítéseket.  
Az OCPP aktiválásához olvassa el az útmutatót:  
A töltő beállításával kapcsolatos további információkért keresse fel a Wallbox Academy oldalt:

## LV 8 - Lādētāja registrēšana

**A.** Atrodiet sava lādētāja sērijas numuru (SN) un unikālo ID (UID).  
**B.** Lejupielādējiet myWallbox App un reģistrējiet.  
**C.** Pievienojiet savu lādētāju, ievadot prasītos datus.  
**D.** Pēdējo atjauninājumu pārbaude.  
OCPP aktivēšanai, lādēju skatiet rokasgrāmatu vietnē:  
Lai iegūtu papildinformāciju par lādētāja iestatīšanu, apmeklējiet Wallbox Academy lapu:

## RO 8 - Înregistrarea încărcătorului

**A.** Identificați numărul de serie (SN) și codul UID al încărcătorului.  
**B.** Descărcați aplicația myWallbox și înregistrați-vă.  
**C.** Adăugați încărcătorul introducând datele solicitate.  
**D.** Verificați ultimele actualizări.  
Pentru activarea OCPP, consultați manualul din:  
Pentru mai multe informații despre configurarea încărcătorului, vizitați pagina Wallbox Academy:

## UK 8 - Реєстрація зарядного пристрою

**A.** Знайдіть серійний номер (SN) і UID вашого зарядного пристрою.  
**B.** Завантажте додаток myWallbox і зареєструйтеся.  
**C.** Додайте зарядний пристрій, увівши запитовані дані.  
**D.** Перевірте останні оновлення  
Щодо активації OCPP, див. посібник за адресою:  
Щоб отримати додаткову інформацію про налаштування зарядного пристрою, відвідайте сторінку Академії Wallbox:

## RU 8 - Регистрация зарядного устройства

**A.** Найдите серийный номер (SN) и UID вашего зарядного устройства.  
**B.** Загрузите приложение myWallbox и зарегистрируйтесь.  
**C.** Добавьте свое зарядное устройство, введя запрашиваемые данные.  
**D.** Последняя обновленная информация  
Для получения информации об активации OCPP см. руководство по ссылке:  
Для получения дополнительной информации о настройке зарядного устройства посетите страницу Wallbox Academy:

## DE 8 - Registrierung des Ladegeräts

**A.** Ermittle die Seriennummer (SN) und die UID des Ladegeräts.  
**B.** Lade die Wallbox-App herunter und registriere dich.  
**C.** Füge dein Ladegerät hinzu, indem du die erforderlichen Daten eingibst.  
**D.** Auf aktuelle Updates prüfen.  
Informationen zur OCPP-Aktivierung findest du im Handbuch unter: Weitere Informationen zum Einrichten Ihres Ladegeräts finden Sie auf der Wallbox Academy-Seite:

## NL 8 - De lader registreren

**A.** Zoek het serienummer (SN) en de UID van je lader op.  
**B.** Download de Wallbox App en registreer je.  
**C.** Voeg je lader toe door de gevraagde gegevens in te voeren.  
**D.** Controleer voor de laatste updates.  
Raadpleeg voor OCPP-activering de handleiding op:  
Ga naar de Wallbox Academy-pagina voor meer informatie over het installeren van je oplader:

## PT 8 - Registo do carregador

**A.** Localize o número de série (SN) e o UID do seu carregador.  
**B.** Descarregue a Wallbox App e registre-se.  
**C.** Adicione o seu carregador introduzindo os dados solicitados.  
**D.** Verifique as atualizações mais recentes.  
Para a ativação OCPP, consulte o manual em:  
Para obter mais informações sobre como configurar seu carregador, visite a página Wallbox Academy:

## SV 8 - Registrera laddaren

**A.** Sök upp serienumret (SN) och laddarens UID.  
**B.** Hämta Wallbox-appen och registrera laddaren.  
**C.** Lägg till din laddare genom att ange begärda uppgifter.  
**D.** Se de senaste uppdateringarna.  
For aktivering av OCPP, se manualen på:  
Mer information om hur du ställer in din laddare finns på Wallbox Academy-sidan:

## CS 8 - Registrace nabíječky

**A.** Vyhleďte sériové číslo (SN) a kód UID vaší nabíječky.  
**B.** Stáhněte si aplikaci myWallbox a zaregistrujte se.  
**C.** Přidejte nabíječku vložením požadovaných dat.  
**D.** Zkontrolujte nejnovější aktualizace.  
V případě aktivace OCPP postupujte dle příručky na stránkách:  
Další informace o nastavení nabíječky najdete na stránce Wallbox Academy:

## ET 8 - Laadija registreerimine

**A.** Leidke oma laadija seerianumber (SN) ja identifikaator (UID).  
**B.** Laadige alla rakendus myWallbox ja registreeruge.  
**C.** Lisage oma laadija, sisestades nõutud andmed.  
**D.** Otsige uusimaid värskendusi.  
OCPP aktiveerimise kohta lugege palun kasutusjuhendit aadressil: Lisateavet laadija seadistamise kohta leiate Wallbox Academy lehel:

## EL 8 - Εγγραφή του φορτιστή

**A.** Εντοπίστε τον σειριακό αριθμό (SN) και το UID του φορτιστή σας.  
**B.** Κατεβάστε την εφαρμογή myWallbox και εγγραφείτε.  
**C.** Προσθέστε τον φορτιστή σας, εισάγοντας τα απαιτούμενα δεδομένα.  
**D.** Ελέγξτε για τις πιο πρόσφατες ενημερώσεις.  
Για ενεργοποίηση OCPP, ανατρέξτε στο εγχειρίδιο στο:  
Για περισσότερες πληροφορίες σχετικά με τη ρύθμιση του φορτιστή σας, επισκεφθείτε τη σελίδα της Ακαδημίας Wallbox:

## IS 8 - Skráning hléðslutækis

**A.** Finndu raðnúmerið (SN) og einkvæma auðkenndi (UID) fyrir hléðslutækni.  
**B.** Sæktu myWallbox smáforritið og skráðu tækni.  
**C.** Bættu hléðslutækni nu við með því að setja inn umbeðin gögn.  
**D.** Leitðu að nýjustu uppfærslunum.  
Til að virkja OCPP, sjá handbókina sem er að finna á:  
Nánari upplýsingar um uppsetningu hléðslutækisins er að finna á Wallbox Academy síðunni:

## PL 8 - Rejestracja ładowarki

**A.** Odszukaj numer seryjny (SN) i UID ładowarki.  
**B.** Pobraj aplikację myWallbox i przeprowadź rejestrację.  
**C.** Dodaj ładowarkę, wprowadzając wymagane dane.  
**D.** Sprawdź dostępność aktualizacji.  
Opis aktywacji OCPP znajdziesz w instrukcji na stronie: Więcej informacji na temat konfigurowania ładowarki znajdziesz na stronie Wallbox Academy:

## SK 8 - Registrácia nabíjačky

**A.** Vyhľadajte sériové číslo (SN) a identifikátor UID nabíjačky.  
**B.** Stiahnite si aplikáciu myWallbox a zaregistrujte sa.  
**C.** Pridajte nabíjačku zadáním požadovaných údajov.  
**D.** Sledujte najnovšie aktualizácie.  
Aktiváciu OCPP nájdete v príručke na stránke: Ďalšie informácie o nastavení nabíjačky nájdete na stránke Wallbox Academy:

## HE 8 - רישום המטען

**A.** אתר את המספר הסידורי (SN) ואת מזהה המטען (UID) של המטען.  
**B.** הורד את אפליקציית Wallbox ורישום.  
**C.** הוסיף את המטען שלך על-ידי מסירת התמונה המבוקשת.  
**D.** בדוק העדכונים האחרונים.  
להפעלת OCPP עיין במדריך שבו:  
למידע נוסף על גודת המטען, בקר בדף האקדמיה של Wallbox:



# 9 - Opening the charger for service

## ES 9 - Apertura del cargador para mantenimiento

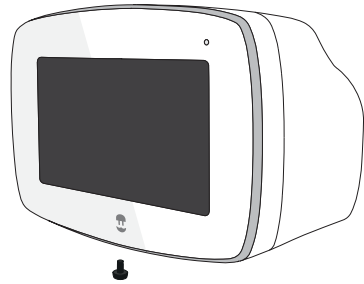

**A.** Remove the torx screw on the bottom side of the charger.

*Retira el tornillo Torx de la parte inferior del cargador.*

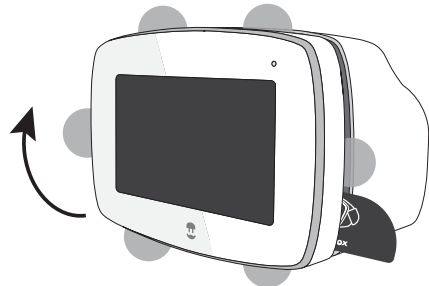

**B.** Unclip the lateral and bottom clips with the opening tool, then gently pull the cover from the bottom part.

*Suelta los clips laterales e inferiores con la herramienta de apertura y tira suavemente de la cubierta desde la parte inferior.*

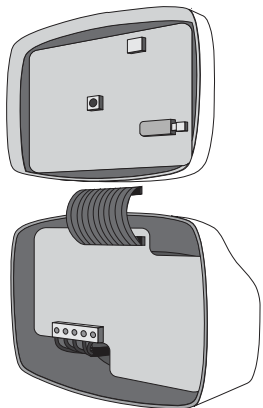

**C.** Disconnect the communications cable from the top part.

*Desconecta el cable de comunicaciones de la parte superior.*



The charger should **only** be serviced by a professional electrician. Do not attempt to service the charger on your own. Doing so might result in making the **product warranty void**.

*El cargador solo debe ser reparado por un electricista profesional. No intente reparar el cargador por su cuenta. Si lo hace, podría anular la garantía del producto.*



## FR 9 - Ouverture du chargeur pour entretien

**A.** Retirez la vis Torx sur le côté inférieur du chargeur.  
**B.** Détache les clips latéraux et inférieurs avec l'outil d'ouverture, puis tire doucement sur le couvercle depuis la partie inférieure.  
**C.** Déconnectez le câble de communication de la partie supérieure. Le chargeur **ne doit** être réparé que par un électricien professionnel. N'essayez pas de réparer le chargeur vous-même. Cela pourrait entraîner l'annulation de la **garantie du produit**.

## IT 9 - Apertura del caricatore per la manutenzione

**A.** Rimuovi la vite Torx sul lato inferiore del caricabatteria.  
**B.** Rimuovi il clip laterali e inferiori con lo strumento di apertura, quindi tira delicatamente il coperchio dalla parte inferiore.  
**C.** Scollega il cavo di comunicazione dalla parte superiore. Il caricabatteria deve essere riparato **solo** da un elettricista professionista. Non tentare di riparare da soli il caricabatteria. In caso contrario, si potrebbe invalidare la **garanzia del prodotto**.

## NO 9 - Åpne laderen for service

**A.** Fjern torx-skruen på undersiden av laderen.  
**B.** Lesne den laterale og nedre klemmen med åpningsverktøyet, trekk deretter dekslet forsiktig fra den nederste delen.  
**C.** Koble kommunikasjonskabelen fra den øverste delen. Laderen **skal** kun betjenes av en profesjonell elektriker. Ikke prøv å utføre service på laderen alene. Dette kan føre til at **produktgarantien blir ugyldig**.

## CA 9 - Obertura del carregador per al servei

**A.** Retira el cargol Torx de la part inferior del carregador.  
**B.** Desenganxa el lateral i els clips de la part inferior amb l'eina d'obertura i, a continuació, tira suauement de la tapa des de la part inferior.  
**C.** Desconnecta el cable de comunicacions de la part superior. El carregador **només** ha de ser reparat per un electricista professional. No intenteu reparar el carregador pel vostre compte. Si ho feu, pot resultar en la nul·litat de la **garantia del producte**.

## DA 9 - Åbning af opladeren til service

**A.** Fjern torx-skruen på opladerens underside.  
**B.** Løs de øverste og nederste klips med åbningsværktøjet, og skub så forsigtigt dækslet fra den nederste del.  
**C.** Frakobl derefter kommunikationskablet fra den øverste del. Opladeren bør **kun** serviceres af en professionel elektriker. Forsøg ikke at servicere opladeren alene. Dette kan medføre, at **produktgarantien bortfalder**.

## FI 9 - Laturin avaaminen huoltoon varten

**A.** Ruuvaa irti laturin pohjan torx-ruuvi.  
**B.** Napsauta sivujen ja pohjan kiinnityspisteet auki avaus työkalulla ja vedä sitten kantta hellästi alaosasta.  
**C.** Irrota tiedonsiirtokaapeli yläosasta. Laturia saa huoltaa **vain** ammattitaitoinen sähköasentaja. Älä yritä huoltaa laturia itse. Se voi johtaa tuotteen **takuum raukeamiseen**.

## HU 9 - A töltő kinyitása szerviz céljából

**A.** Távolítsa el a töltő alsó oldalán található torx csavart.  
**B.** Csatlolja ki az oldalsó és az alsó kapcsokat a nyitószközzel, majd óvatosan húzza le a fedelet az alsó részről.  
**C.** Ezután válassza le a kommunikációs kábel a felső részről. A töltőt **csak** profi villanyszerelő végezheti. Ne próbálja önállóan szervizelni a töltőt. Ez a **termék garanciájának** érvényét vesztheti.

## LV 9 - Lādētāja atvēršana apkopei

**A.** Izņemiet zvaigznītes skrūvi lādētāja apakšējā daļā.  
**B.** Ar atvēršanas rīku atvienojiet sānu un lejas skavas, tad no apakšējās daļas saudzīgi izvelciet vāku.  
**C.** Atvienojiet komunikācijas kabeli no augšējās daļas. Lādētāju drīkst apkalpot **tikai** profesionāls elektrīks. Nemēģiniet patstāvīgi apkalpot lādētāju. Tā rīkojoties, **produkta garantija** var tikt zaudēta.

## RO 9 - Deschiderea încărcătorului pentru service

**A.** Îndepărtați surubul cu cap în stea din partea de jos a încărcătorului.  
**B.** Desfaceți clemele laterale și inferioare cu scula de deschidere, apoi trageți ușor de capac din partea de jos.  
**C.** Deconectați cablul de comunicații din partea de sus. Încărcătorul trebuie întreținut **numai** de un electrician profesionist. Nu încercați să îl reparați singuri încărcătorul. Acest lucru ar putea duce la anularea **garanției produsului**.

## UK 9 - Відкриття зарядного пристрою

**A.** Зніміть зірчастий гвинт torx з нижньої сторони зарядного пристрою.  
**B.** Відщепіть бічні та нижні скоби за допомогою знамча, а потім обережно від'єднайте кришку від нижньої частини.  
**C.** Потім від'єднайте комунікаційний кабель від верхньої частини. Обслуговувати зарядний пристрій повинні **лише** професійні електрики. Не намагайтеся самостійно обслуговувати зарядний пристрій. Це може призвести до втрати **гарантії на продукт**.

## RU 9 - Открытие зарядного устройства

**A.** Снять винт с внутренней звездочкой в нижней части зарядного устройства.  
**B.** Отстегнуть боковые и нижние зажимы с помощью съемника элементов, а затем осторожно вынуть крышку из нижней части. Зарядное устройство должно обслуживаться **только** профессиональным электриком. Не пытайтесь ремонтировать зарядное устройство самостоятельно. Это может привести к аннулированию **гарантии на продукт**.

## DE 9 - Öffnen des Ladegeräts zu Wartungszwecken

**A.** Entferne die Torx-Schraube auf der Unterseite des Ladegeräts.  
**B.** Löse die seitlichen und unteren Clips mit dem Öffnungswerkzeug und ziehe die Abdeckung vorsichtig vom unteren Teil ab.  
**C.** Trenne das Kommunikationskabel vom oberen Teil. Das Ladegerät darf **nur** von einem professionellen Elektriker gewartet werden. Versuchen Sie nicht, das Ladegerät selbst zu warten. Andernfalls kann die **Produktgarantie** ungültig werden.

## NL 9 - Abrir o Carregador para Manutenção

**A.** Verwijder de torx-schroef aan de onderkant van de lader.  
**B.** Maak de clips aan de zij- en onderkant los met het openinggereedschap, trek dan voorzichtig aan de kap vanaf het onderste deel.  
**C.** Koppel de communicatiekabel van het bovenste deel los. De oplader mag **alleen** worden onderhouden door een professionele elektricien. Probeer de oplader niet zelf te repareren. Als u dit wel doet, kan de **productgarantie** komen te vervallen.

## PT 9 - Abrir o Carregador para Manutenção

**A.** Retira o parafuso torx do lado inferior do carregador.  
**B.** Desprende os encaixes lateral e do fundo com a ferramenta de abertura, depois puxa suavemente a tampa da parte inferior.  
**C.** Desliga o cabo de comunicações da parte superior. O carregador **só** deve ser reparado por um electricista profissional. Não tente consertar o carregador sozinho. Isso pode resultar na anulação da **garantia do produto**.

## SV 9 - Öppna laddaren för service

**A.** Ta bort torxskruven på laddarens undersida.  
**B.** Lossa klämmorna på sidorna och nedtill med öppningsverktyget, dra sedan försiktigt i höljlet i den nedre delen.  
**C.** Koppla ur kommunikationskabeln från den övre delen. Laddaren ska **endast** servas av en professionell elektriker. Försök inte reparera laddaren själv. Om du gör detta kan **produktgarantin** ogiltigförklaras.

## CS 9 - Otevření nabíječky pro servis

**A.** Vyšroubujte šroub typu torx na spodní straně nabíječky.  
**B.** Odepněte boční a spodní svorky pomocí nástroje pro otevření, pak jemně stáhněte kryt ze spodní části.  
**C.** Odpojte od horní části komunikační kabel. Údržbu nabíječky smí provádět **pouze** odborní elektrikář. Nepokoušejte se nabíječku sami opravovat. Mohlo by to mít za následek neplatnost **záruky na produkt**.

## ET 9 - laadija avamine hoolduseks

**A.** Eemalda laadija alumise poole Torx-ruuvi.  
**B.** Ava külgmised ja alumised klambriid avamistööriista ja seejärel tõmba kate ettevaatlikult alumisest osast lahti.  
**C.** Seejärel ühenda ülemise osa küljest lahti sidekaabel. Laadijat tohib hooldada **ainult** professionaalne elektrik. Ärge proovige laadijat iseseisvalt hooldada. See võib **toote garantii** kehtetuks muuta.

## EL 9 - Άνοιγμα του φορτιστή για σέρβις

**A.** Αγαίρεσε τη βίδα torx στην κάτω πλευρά του φορτιστή.  
**B.** Ξεκουμπώσε τα πλευρικά και κάτω κλιπ με το εργαλείο ανοίγματος και μετά τράβηξε απαλά το κάλυμμα από το κάτω μέρος.  
**C.** Αποσύνδεσε το καλώδιο επικοινωνίας από το επάνω τμήμα. Ο φορτιστής πρέπει να συντηρείται **μόνο** από επαγγελματία ηλεκτρολόγο. Μην επιχειρήσετε να επισκευάσετε μόνοι σας το φορτιστή. Κάτι τέτοιο ενδέχεται να καταστήσει άκυρη την **εγγύηση του προϊόντος**.

## IS 9 - Opna hleðslutækid fyrir þjónustu

**A.** Fjarlægðu torx skrifuna undir hleðslutækinu.  
**B.** Losðu hljóðklemmur og neðstu klemmur með opnarverkfærni, togðu síðan varlega hlífina af neðsta hlutanum.  
**C.** Aftengdu næst fjarskiptasúrúna frá efsta hlutanum. Hleðslutækid ætti **aðeins** að þjónusta af faglegum rafvirkja. Ekki reyna að þjónusta hleðslutækid á eigin spýtur. Ef þú gerir það gæti það valdið því að ábyrgð **vörunnar** verði ógild.

## PL 9 - Otwieranie ładowarki do serwisu

**A.** Odkręć śrubę torx na spodzie ładowarki.  
**B.** Odepnij boczne i dolne zaczepy narzędziem otwierającym, a następnie delikatnie zdejmij pokrywę z dolnej części.  
**C.** Odłącz przewód komunikacyjny od części górnej. Prostownik powinien być serwisowany **wyłącznie** przez profesjonalnego elektryka. Nie próbuj samodzielnie naprawić ładowarki. Może to spowodować unieważnienie **gwarancji na produkt**.

## SK 9 - Otvorenie nabíjačky kvôli servisu

**A.** Odstráňte skrutku torx na spodnej časti nabíjačky.  
**B.** Pomocou otváracieho nástroja odpnite bočné a spodné prchytky, potom opatrne zložte kryt zo spodnej časti.  
**C.** Odpojte komunikačný kábel z vrchnej časti. Servis nabíjačky by mal vykonávať **iba** profesionálny elektrikár. Nepokúšajte sa nabíjačku opravovať sami. Mohlo by to mať za následok stratu **záruky na produkt**.

## HE 9 - פתיחת המטען לשיירות

**A.** הסר את בורג ה-torx בתחתית המטען.  
**B.** שחרר את הברזים בצדדים ובבסיס המטען עם כלי הפתיחה, ולאחר מכן משוך בעדינות את הכיסוי מהחלק התחתון.  
**C.** נתק את כבל התקשורת מהחלק העליון. המטען צריך להיות מטופל רק על ידי חשמלאי מקצועי. אל תנסה לשרת את המטען לבד. פעולה זו עלולה לגרום לביטול אחריות המוצר.

## EN Safety and Maintenance Instructions

**Installation, maintenance & servicing of the charger must be performed only by qualified personnel per the applicable local regulations. Unauthorized installation and modifications make the manufacturer warranty void** • Do not use if the enclosure or connector is broken, cracked, opened, or shows any indication of damage. Please contact your distributor • Do not touch the charging cable if the connector is smoky or begins to melt. If possible, stop charging • Power off the charger before opening the cover or cleaning the unit. Do not use cleaning solvents on any part of the charger. Use a clean, dry cloth to remove dust and dirt. Do not open the cover in rain • Take appropriate precautions with electronic meters and implants • Use the Wallbox charger according to the operating parameters and within normal ambient conditions specified in the General and Electrical Specifications.

• Ventilation not supported • It is not recommended to install the charger in a position that has direct sunlight or under extreme weather conditions.

**Simplified declaration of conformity**  
Wallbox declares that the equipment (Commander 2) is in compliance with Directive 2014/53/EU, Directive 2014/30/EU and Directive 2014/35/EU. The full text of the EU declaration of conformity is available at the following internet Address: <https://support.wallbox.com/en/knowledge-base/ce-declaration/>

**Safety Recommendations**  
• Follow all the safety and installation instructions carefully • Failure to follow instructions may be a safety hazard and/or cause equipment malfunction • Any resulting damage due to disregard or actions contrary to the instructions in this manual is excluded from the product warranty.

**Connector Recommendations and Installation Instructions**  
• Do not use if the charging cable is frayed, has broken insulation, or has any signs of damage or the vehicle plug or electrical outlet is dirty, wet, or damaged • Do not use the charging cable with any other electrical equipment • Do not connect the charging cable to a power outlet that is not properly grounded or that does not have the correct voltage • Do not tighten the charging cable while it is connected • It is mandatory to use the plug holder provided with the unit to protect the connector from dirt and other weather elements and from slipping during usage.

**Installation instructions**

• Watch the installation video for your charger available at the Wallbox Academy web page: <https://support.wallbox.com/> • Ensure that the mounting surface can adequately support the weight of the charger and withstand mechanical forces associated with usage

• The charger must be permanently connected to the electrical Earth of the installation

• Install the charger in a sufficiently ventilated area. Do not install the charger in direct sunlight, or near flammable, explosive, or combustible materials, chemicals or solvents, gas pipes or steam outlets, radiators or batteries, and areas prone to flooding, high humidity and running water.

### Electrical Protection

• The power supply line must be wired to an existing installation and be in accordance with local regulations. • The charger must be electrically protected by installing externally a Miniature Circuit Breaker (MCB) and a Residual Current Circuit Breaker (RCCB) • MCB: Recommended C curve, 6kA rated short-circuit capacity, Rated current according to power supply and charger setting but no more than 32 A • RCCB: According to local regulations, Type A or Type B, Manual reset type only.

• In accordance to the Directive 2012/19/EC, at the end of its useful life, the product should not be disposed of as urban waste. It should be taken to a collection center or to a distributor that provides disposal of special and differentiated waste.

### Limited Warranty

• Wallbox warrants this product against defects in materials and workmanship for a period of 3 years from the date of purchase • During this period, at its discretion, Wallbox will either repair or replace any defective product at no charge to the owner • Replacement products or repaired parts will be guaranteed for only the unexpired portion of the original warranty or six months whichever is greater. • Any defect resulting from any accident, misuse, improper maintenance, or normal wear and tear is not covered by the limited warranty • Substitution or incorporation of any part by the client will be considered as incorrect usage • Except to the extent permitted by applicable law, the limited warranty does not extend to accessories, or repairs and/or modifications that are not mandatory statutory rights applicable to the sale of the product to you. If you believe your product is defective, contact Wallbox for instructions on where to send or bring it for repair.

### Legal Notice

• Any information in this manual may be changed without prior notice and does not represent any obligation on the part of the manufacturer. Changes in this manual are for illustration purposes only and might differ from the delivered product.

**For more information on setting up your charger, visit the Wallbox Academy page**  
<https://support.wallbox.com>



## ES Instrucciones de seguridad y mantenimiento

**La instalación, el mantenimiento y el servicio posventa del cargador solo debe realizarla personal cualificado siguiendo las normativas locales aplicables. La instalación y las modificaciones no autorizadas pueden anular la garantía del fabricante.** • No utilices el producto si la carcasa o el conector están rotos, presentan grietas o bien si estás viendo o muestra indicadores de haber sufrido daños. No te toques el cable de carga si el conector emite humo o empieza a fundirse. Si es posible, para el proceso de carga • Apaga el cargador antes de abrir la tapa o limpiar la unidad. No utilices disolventes de limpieza en ninguna parte del cargador. Utiliza un paño limpio y seco • No elimines el polvo de la carcasa o de la tapa del cargador • Toma las precauciones adecuadas si llevas implantes médicos electrónicos • Utiliza el cargador Wallbox dentro de sus parámetros de funcionamiento y dentro de las condiciones ambientales normales indicadas en las especificaciones generales y eléctricas. • El sistema no admite la opción de ventilación • No se recomienda instalar el cargador en una posición expuesta a luz solar directa o bajo condiciones meteorológicas extremas.

### Declaración de conformidad simplificada de la UE

Mediante el presente documento, Wallbox declara que los equipos (Commander 2) se ajustan a las Directivas 2014/53/UE, 2014/30/UE y 2014/35/UE. El texto completo de la declaración de conformidad está disponible en la siguiente dirección de Internet: <https://support.wallbox.com/en/knowledge-base/ce-declaration/>

### Recomendaciones de seguridad

• Sigue detenidamente todas las instrucciones de seguridad e instalación • Si no se siguen las instrucciones, puede existir un riesgo para la seguridad o provocar fallos en el equipo • Cualquier daño resultante por negligencia o por acciones contrarias a las instrucciones de este manual queda excluido de la garantía del producto.

### Recomendaciones de conectores e instrucciones de instalación

• No utilices el producto si el cable de carga está desdichado, tiene el aislamiento roto o presenta signos de daños o si el enchufe del vehículo o la toma eléctrica están sucios, húmedos o dañados • No utilices el cable de carga con un adaptador de cable o un alarador • No tires del cable de carga en ninguna circunstancia mientras está conectado • Es importante utilizar el soporte de conexión que viene incluido con el cargador • El conector de la sociedad y las condiciones meteorológicas y evitar que resbale durante su uso.

### Instrucciones de instalación

• Mira el vídeo de instalación de tu cargador, disponible en la página web Wallbox Academy: <https://support.wallbox.com/> • Asegúrate de que la superficie de montaje pueda soportar adecuadamente el peso del cargador y las fuerzas mecánicas asociadas a su uso • El cargador debe tener conexión permanente a la toma de tierra de la instalación • Instala el

## FR Consignes de sécurité et de maintenance

**L'installation, la maintenance et l'entretien du chargeur ne doivent être effectués que par un personnel qualifié conformément aux réglementations locales en vigueur. Une installation et des modifications non autorisées annulent la garantie du fabricant** • Ne pas utiliser si le boîtier ou si le connecteur sont cassés, fissurés, ouverts ou présentent tout signe de dommage. Veuillez contacter votre distributeur • Ne touchez pas le câble de charge si le connecteur émet de la fumée ou commence à fondre. Si possible, arrêtez alors la recharge • Éteignez le chargeur avant d'ouvrir le couvercle ou de nettoyer l'appareil. Ne pas utiliser de solvants de nettoyage sur le chargeur (sur aucune partie). Utilisez un chiffon propre et sec pour éliminer poussières et saletés. Ne pas ouvrir le couvercle en cas de pluie • Prendre toutes les précautions appropriées aux implants médicaux électroniques • Utilisez le chargeur Wallbox selon les paramètres de fonctionnement et dans les conditions ambiantes normales, conformément aux spécifications générales et électriques. • Ventilation non prise en charge • Il est déconseillé d'installer le chargeur dans une position qui l'exposerait directement aux rayons du soleil ou à des conditions météorologiques extrêmes.

### Déclaration de conformité UE simplifiée

Wallbox déclare que l'équipement (Commander 2) est conforme aux directives 2014/53/UE, 2014/30/UE et 2014/35/UE. Le texte intégral de la déclaration de conformité UE est disponible à l'adresse web suivante: <https://support.wallbox.com/fr/knowledge-base/declaration/>

### Recommandations de sécurité

• Suivre attentivement toutes les consignes de sécurité et d'installation • Le non-respect des instructions peut constituer un danger de sécurité et/ou entraîner un dysfonctionnement de l'équipement • Tout dommage résultant d'un non-respect ou d'actions contraires aux instructions de ce manuel est exclu de la garantie du produit.

### Instructions d'installation et de reconnaissance du connecteur

• Ne pas utiliser si le câble de charge est effiloché, a une isolation cassée, en cas de signes de dommage ou si la prise du véhicule et/ou la prise du propriétaire • Les produits de remplacement ou les pièces réparées seront garantis uniquement pour la partie non éprouvée de la garantie originale, ou six mois après la date de la réparation, la période la plus élevée étant retenue. • Tout défaut résultant d'un accident, d'une mauvaise utilisation, d'une maintenance inappropriée ou d'une usage normale n'est pas couvert par la garantie limitée • La substitution d'une pièce par un client sans que celui-ci soit considéré comme une utilisation incorrecte • Sauf dans la mesure autorisée par la loi applicable, les conditions de cette garantie limitée n'excluent, ne limitent ou ne modifient pas, et complètent les droits statutaires obligatoires applicables à la vente du produit. Si vous pensez que votre produit est défectueux, contactez Wallbox pour savoir où l'envoyer ou l'appeler pour réparation.

cargador en un área suficientemente ventilada. No instales el cargador bajo luz solar directa ni cerca de materiales inflamables, explosivos o combustibles, productos químicos o disolventes, tuberías de gas o salidas de vapor, radiadores o baterías, y áreas propensas a inundaciones, humedad alta y agua corriente.

### Protección eléctrica

• La línea de suministro eléctrico debe estar conectada a una instalación existente y cumplir las normativas locales. • El cargador debe protegerse eléctricamente mediante la instalación externa de un interruptor automático (MCB) y un interruptor diferencial (RCCB) • MCB: recomendado con curva de disparo C y capacidad de cortocircuito nominal de 6 kA. Corrente nominal conforme a la alimentación y a la configuración del cargador pero sin superar 32 A • RCCB: Tipo A o Tipo B, conforme a las normativas locales y solo con reinicio manual. • Las normativas locales pueden obligar a la instalación externa de un interruptor de emergencia.

### Consejos de eliminación

• De conformidad con la directiva 2012/19/CE, el producto no debe desecharse como un residuo urbano al final de su vida útil. Debe llevarse a un centro de recogida o a un distribuidor que preste el servicio de eliminación de residuos especiales y diferenciados.

### Garantía limitada

• Wallbox garantiza este producto contra cualquier defecto en materiales y mano de obra durante un periodo de 3 años a partir de la fecha de compra • Durante este periodo, Wallbox reparará o sustituirá, a su entera discreción, cualquier producto defectuoso sin cargo alguno para el propietario • Los productos de sustitución o piezas reparadas se garantizarán únicamente para la parte no caducada de la garantía original o durante seis meses, lo que sea mayor. • Cualquier defecto resultante de cualquier accidente, uso indebido, mantenimiento inapropiado o desgaste normal no está cubierto por la garantía limitada • La sustitución o la incorporación de cualquier pieza por parte del cliente se considerará como uso indebido • Salvo disposiciones contrarias expresadas en la legislación pertinente, los términos de esta garantía limitada no excluyen, restringen ni modifican los derechos legales obligatorios aplicables a la venta del producto y se añaden a los mismos. Si crees que tu producto es defectuoso, ponte en contacto con Wallbox para obtener más información sobre dónde enviarlo o llevarlo a reparar.

### Aviso legal

• Cualquier información contenida en este manual puede modificarse sin previo aviso y no representa ninguna obligación por parte del fabricante. Las imágenes de este manual se incluyen únicamente con fines ilustrativos.

**Para obtener más información sobre cómo configurar el cargador, visita la página Wallbox Academy**  
<https://support.wallbox.com>

### Instrucciones d'installation

• Regardez le vidéo d'installation de votre chargeur disponible sur la page Web de la Wallbox Academy: <https://support.wallbox.com/> • Assurez-vous que la surface de montage peut supporter de manière adéquate le poids du chargeur ainsi que l'ensemble des forces mécaniques associées à l'utilisation • Le chargeur doit être connecté de façon permanente à la mise à la terre • Installez le chargeur dans une zone suffisamment ventilée. Ne pas installer le chargeur à la lumière directe du soleil, ni à proximité de matériaux inflammables, explosifs ou combustibles, de produits chimiques ou de solvants, de conduites de gaz ou de pressions de vapeur, de radiateurs ou de batteries, ainsi que dans des zones sujettes à des inondations, à une humidité élevée et à une présence d'eau courante.

### Protection électrique

• Le câble d'alimentation électrique doit être relié à une installation existante et doit être conforme aux réglementations locales. • Le chargeur doit être protégé électriquement par l'installation externe d'un disjoncteur miniature (Miniature Circuit Breaker, MCB) et d'un disjoncteur différentiel (Residual Current Breaker, RCCB) • MCB: Courbe C recommandée, capacité de court-circuit nominale 6 kA. Courant nominal selon l'alimentation et le réglage du chargeur, mais pas plus de 32 A • RCCB: Conformément aux réglementations locales, Type A ou Type B. Type de réinitialisation manuel uniquement. • Les réglementations locales peuvent exiger que le commutateur d'urgence soit installé en externe.

### Traitement des déchets

• Conformément à la directive 2012/19/CE, à la fin de sa durée de vie utile, le produit ne doit pas être éliminé comme déchet urbain. Il doit être apporté auprès d'un centre de collecte ou d'un distributeur qui propose des services d'élimination des déchets spéciaux et différenciés.

### Garantie limitée

• Wallbox garantit ce produit contre les défauts de matériaux et de fabrication pendant une période de 3 ans à compter de la date d'achat • Pendant cette période, Wallbox réparera ou remplacera tout produit défectueux sans frais pour le propriétaire • Les produits de remplacement ou les pièces réparées seront garantis uniquement pour la partie non éprouvée de la garantie originale, ou six mois après la date de la réparation, la période la plus élevée étant retenue. • Tout défaut résultant d'un accident, d'une mauvaise utilisation, d'une maintenance inappropriée ou d'une usage normale n'est pas couvert par la garantie limitée • La substitution d'une pièce par le client sans que celui-ci soit considéré comme une utilisation incorrecte • Sauf dans la mesure autorisée par la loi applicable, les conditions de cette garantie limitée n'excluent, ne limitent ou ne modifient pas, et complètent les droits statutaires obligatoires applicables à la vente du produit. Si vous pensez que votre produit est défectueux, contactez Wallbox pour savoir où l'envoyer ou l'appeler pour réparation.



## Avis juridique

• Toute information contenue dans ce manuel peut être modifiée sans préavis et ne représente aucune obligation de la part du fabricant. Les images présentées dans ce manuel sont à des fins d'illustration uniquement et peuvent différer du produit livré.

**Pour plus d'informations sur la configuration de votre chargeur, consultez la page Wallbox Academy, sur le site**  
<https://support.wallbox.com>

## IT

### Istruzioni per la sicurezza e la manutenzione

• **L'installazione, la manutenzione e l'assistenza del caricabatterie devono essere eseguite solo da personale qualificato secondo le normative locali applicabili. L'installazione e le modifiche non autorizzate rendono nulla la garanzia del produttore** • Non utilizzare se il involucro o il connettore sono rotti, incrinati, aperti o mostrano segni di danneggiamento. Contattare il distributore • Non toccare il cavo di ricarica se il connettore emette fumo o inizia a sciogliersi. Se possibile, interrompere la ricarica e spegnere il caricabatterie prima di aprire il coperchio o pulire l'unità. Non utilizzare solventi su nessuna parte del caricabatterie. Utilizzare un panno pulito e asciutto per rimuovere polvere e sporco. Non aprire il coperchio sotto la pioggia • Adottare le opportune precauzioni con gli impianti medici elettronici • Utilizzare il caricabatterie Wallbox secondo i parametri di funzionamento e nelle normali condizioni ambientali specificate nelle specifiche generali ed elettriche • Il sistema non ammette la ventilazione • Non si consiglia di installare il caricatore in un luogo esposto a luce solare diretta o in condizioni climatiche estreme.

### Dichiarazione di conformità UE semplificata

Con la presente, Wallbox dichiara che il dispositivo (Commander 2) è conforme alla direttiva 2014/53/UE, alla direttiva 2014/30/UE e alla direttiva 2014/35/UE. Il testo completo della dichiarazione di conformità UE è disponibile al seguente indirizzo Internet: <https://support.wallbox.com/en/knowledge-base/ce-declaration/>

### Raccomandazioni sulla sicurezza

• Seguire attentamente tutte le istruzioni di sicurezza e di installazione • Il mancato rispetto delle istruzioni di sicurezza può comportare un rischio per la sicurezza e/o il malfunzionamento delle apparecchiature • Sono esclusi dalla garanzia del prodotto i danni derivanti da inosservanza o da azioni contrarie alle istruzioni del presente manuale.

### Istruzioni per il connettore e istruzioni per l'installazione

• Non utilizzare il prodotto se il cavo di ricarica è effilochato, l'isolamento o presenta segni di danneggiamento o se la presa del veicolo e la presa elettrica sono sporche, bagnate o danneggiate • Non utilizzare il cavo di ricarica con un adattatore o una prolunga • In nessuna circostanza stringere il cavo di ricarica mentre è collegato • È obbligatorio utilizzare il porta spina fornito con l'unità per proteggere il connettore da sporco, da altri elementi atmosferici e dallo scioglimento durante l'uso.

### Istruzioni per l'installazione

• Guardare il video di installazione per il caricabatterie disponibile nella pagina web di Wallbox Academy: <https://support.wallbox.com/> • Assicurarsi che la superficie di montaggio sia in grado di sostenere adeguatamente il peso del caricabatterie e di resistere alle forze meccaniche associate all'uso • Il caricabatterie deve essere collegato in modo permanente alla terra a messa a terra dell'installazione • Installare il caricabatterie in un'area

## NO Sikkerhets- og vedlikeholdsinstruksjoner

**• Installasjon, vedlikehold og service på laderen må kun utføres av kvalifisert personale i henhold til gjeldende lokale forskrifter. Uautorisert installasjon og modifikasjoner gjør produsentens garanti ugyldig** • Ikke bruk hvis kabinnett eller koblingen er ødelagt. • Ta passende forholdsregler med elektroniske medisinske implantater • Bruk Wallbox-laderen hvis kontaktangreip røyk eller begynner å smelte. Hvis mulig, stopp lading • Slå av laderen før du åpner dekslet eller rengjør enheten. Ikke bruk rengjøringsmidler på noen del av laderen. Bruk en ren, tørt klut til å tørne støv og smuss. Ikke åpne dekslet i regn • Ta passende forholdsregler med elektroniske medisinske implantater • Bruk Wallbox-laderen under driftsrammetid og innenfor normale omgivelsesforhold som er beskrevet i Generelle og elektriske spesifikasjoner. • Ventilasjon ikke støttet. • Det anbefales ikke å installere laderen i en posisjon som har direkte sollys eller under ekstreme værforhold.

### Forsikret EU-erklæring om samsvare

Wallbox erklærer herved at utstyret (Commander 2) er i samsvar med forordning 2014/53/EU, forordning 2014/30/EU og forordning 2014/35/EU. Den fulle teksten til EU-erklæringen som samsvar er tilgjengelig på følgende internet URL: <https://support.wallbox.com/en/knowledge-base/ce-declaration/>

### Sikkerhetsanbefalinge

• Følg alle sikkerhets- og installasjonsinstruksjoner nøye • Unnlattelse av å følge instruksjonene kan være en sikkerhetsfare og/eller forårsake utstyrsskade • Enhver resulterende skade som følge av ignoring eller handlinger i henhold til instruksjonene i denne håndboken, er unntatt fra produktgarantien.

### Tilkoblingsanbefalinger og delingsinstruksjoner

• Må ikke brukes hvis ledelabelen er fraknyttet, har brutt isolasjon eller har tegn på skade eller stappelet til kjernetveg og stappelet er rissnet, har blitt skadet • Ikke bruk ledelabelen eller kabelen i kabler med elektrisk ledning • Du må ikke under noen omstendigheter stramme ledelabelen med kabelspalter eller skjøteledning • Du må ikke under noen omstendigheter stramme ledelabelen mens den er tilkoblet • Det er obligatorisk å bruke støpselholderen som følger med enheten for å beskytte koblingen mot smuss og andre urensigheter og for å sikre riktig glir under bruk.

### Installasjonsinstruksjoner

• Se installasjonsvideoen for laderen tilgjengelig på nettstedet til Wallbox Academy: <https://support.wallbox.com/> • Sørg for at monteringsflaten støtter vekten av laderen tilstrekkelig og tåler de mekaniske kreftene forbundet med bruk • Laderen må være permanent koblet til den elektriske kraften • Installer laderen i et tilstrekkelig ventilert

## CA Instruccions de seguretat i manteniment

• **L'instal·lació i el manteniment del carregador han de ser realitzats únicament per personal qualificat d'acord amb les normatives locals aplicables. La instal·lació i les modificacions no autoritzades fan que la garantia del fabricant sigui nul·la.** • No ho utilitzis si la carcassa o el conector estan trencats, esgudats, oberts o mostren alguna indicació de danys. • Posar en contacte amb el teu distribuïdor • No toques el cable de càrrega si el conector emet fum o comença a fondre. Si és possible, atura la càrrega • Apaga el carregador abans d'obrir la tapa o netejar la unitat. No utilitzis dissolvents de neteja en cap part del carregador. Utilitza un drap net i sec per eliminar la pols i la brutícia. No obris la tapa amb pluja. • Pren les precaucions apropiades amb implants mèdics electrònics. • Utilitza el carregador Wallbox dins dels seus paràmetres de funcionament i dins les condicions ambientals normals com s'especifica en les Especificacions Generals i Elèctriques. • Ventilació no compatible • No es recomana instal·lar el carregador en una posició on rebil llum solar directa o estigui sotmès a condicions climàtiques extremes.

### Declaració de conformitat de la UE simplificada

Wallbox declara que l'equip (Commander 2) compleix amb la Directiva 2014/53/UE, la Directiva 2014/30/UE i la Directiva 2014/35/UE. El text complet de la declaració de conformitat de la UE està disponible en la següent adreça d'Internet: <https://support.wallbox.com/en/knowledge-base/ce-declaration/>

### Recomanacions de seguretat

• Segueix totes les instruccions d'instal·lació i de seguretat detingudament. • No seguir les instruccions pot ser un risc per a la seguretat i/o provocar un mal funcionament de l'equip. • Qualsevol dany que es produeixi per no tenir en compte o per accions contràries a les instruccions d'aquest manual quedarà exclòs de la garantia del producte.

### Recomanacions del connector i instruccions d'instal·lació

• No ho utilitzis si el cable de càrrega està espatllat, s'ha trencat l'aïllament o té algun signe de danys o fentold del vehicle i la presa elèctrica estan bruts, humits o danyats. • No utilitzis el cable de càrrega amb un cable adaptador o un cable prolongador. • En cap circumstància no desentenyis excessivament el cable de càrrega mentre està connectat a l'obligatori utilitzar l'endoll ministrat amb la unitat de suport per protegir el connector de la brutícia i altres inclemències del temps i perquè no llisqui durant l'ús.

### Instruccions d'instal·lació

• Consulta el vídeo d'instal·lació per al teu carregador disponible al lloc web de la Wallbox Academy: <https://support.wallbox.com/> • Assegura't que la superfície de muntatge pot suportar el pes del carregador de forma adequada i que pot suportar forces mecàniques associades amb l'ús. • El carregador ha d'estar permanentment connectat a la presa de terra

suficientemente ventilata. Non installare il caricabatterie in presenza di luce solare diretta o in prossimità di materiali infiammabili, esplosivi o combustibili, sostanze chimiche o solventi, tubi a gas o prese di vapor, radiatori o batterie, nor in aree soggette ad allagamenti, umidità elevata e acqua corrente.

### Protezione elettrica

• La linea di alimentazione deve essere collegata a un'installazione esistente e deve essere conforme alle normative locali. • Il caricabatterie deve essere protetto elettricamente installando esternamente un interruttore automatico (MCB) e un interruttore differenziale di corrente residua (RCCB) • MCB: Curva C consigliata, capacità di corto circuito nominale 6 kA. Corrente nominale in base all'alimentazione e all'impostazione del caricabatterie ma non superiore a 32 A. • Interruttore differenziale: Secondo le normative locali. Tipo A o Tipo B. Rispino solo di tipo manuale. • In alcuni Paesi, le normative locali possono richiedere l'installazione di un interruttore di emergenza estero.

### Avviso di smaltimento

• In conformità alla direttiva 2012/19/CE, al termine della sua vita utile, il prodotto non deve essere smaltito come rifiuto urbano. Dovrebbe essere portato in un centro di raccolta o in un distributore che provvede allo smaltimento di rifiuti speciali e differenziati.

### Garanzia limitata

• Wallbox garantisce questo prodotto contro difetti di materiali e manodopera per un periodo di 3 anni dalla data di acquisto • Durante questo periodo, a sua discrezione, Wallbox riparerà o sostituirà qualsiasi prodotto difettoso senza alcun costo per il proprietario • I prodotti sostituiti o le parti riparate saranno garantiti solo per la parte non scaduta della garanzia originale o per sei mesi o seconda del valore maggiore. • Difetti derivanti da qualsiasi incidente, uso improprio, manutenzione impropria o normale usura non è coperto dalla garanzia limitata • La sostituzione o l'incorporazione di qualsiasi parte da parte del cliente sarà considerata come utilizzo scorretto • Salvo nei limiti consentiti dalla legge applicabile, i termini della presente garanzia limitata non escludono, limitano o modificano, e sono in aggiunta ai diritti obbligatori previsti dalla legge applicabili per la vendita del prodotto. Se pensi che il tuo prodotto sia difettoso, contatta Wallbox per istruzioni su dove inviare o portarlo per la riparazione.

### Avviso legale

• Tutte le informazioni contenute nel presente manuale possono essere modificate senza preavviso e non rappresentano alcun obbligo di parte del produttore. Le immagini presentate nel presente manuale hanno solo scopo illustrativo e possono differire dal prodotto consegnato.

### Per ulteriori informazioni sulla configurazione del caricatore, visita la pagina Wallbox Academy

<https://support.wallbox.com>

område. Ikke installer laderen i direkte sollys eller i nærheten av brennbare eller eksplosive materialer, kjemikalier eller løsemidler, gassar eller damputtak, radiatore eller batterier, og områder som er utsatt for oversvømmelse, høy fuktighet og rennende vann.

### Elektrisk beskyttelse

• Strømforsyningslinjen må kobles til i en eksisterende installasjon og må være i samsvar med lokale forskrifter. • Laderen må være elektrisk beskyttet ved å installere eksternt en miniatyr kretsbrøker (MCB) og en jordbrøker for reststrøm (RCCB) • MCB: Anbefalt C-kurve, 6 kA-grader kortslutningskapasitet. • RCCB: Anbefalt C-kurve, 6 kA-grader kortslutningskapasitet. • Ventilasjon ikke støttet. • Det anbefales ikke å installere laderen i en posisjon som har direkte sollys eller under ekstreme værforhold.

### Avhengingsråd

• I henhold til direktiv 2012/19/EC, skal produktet ikke kastes som urban avfall ved slutten av levetiden. Det bør tas til innslagsmønstre eller en distributør som gir avhending av spesialavfall og differensiert avfall.

### Begrenset garanti

• Wallbox garanterer dette produktet mot material- og produksjonsfeil i en periode på 3 år fra kjøpsdato • I denne perioden vil Wallbox etter eget skjønn enten reparere eller erstatte eventuelle defekte produkter uten kostnad til eieren • Erstatningsprodukter eller reparerte deler vil kun garanteres for den ikke-utslitte delen av den opprinnelige garantien eller seks måneder, avhengig av hva som er størst. • Enhver defekt som følge av ulykk, feil bruk, feilaktig vedlikehold eller normal stasjonær dekkasje ikke av den begrensede garanti • Erstatning eller innbylling av noen deler foretatt av kunden vil anses som feil bruk • Med unntak av i den grad det er tillatt i henhold til gjeldende lov, utelukkter ikke vilkårene i denne begrensede garanti, begrenser ikke og endrer ikke de obligatoriske løbestede rettighetene som gjelder for salget av produktet til deg. Hvis du mener at produktet er defekt, ta kontakt med Wallbox for instruksjoner om hvor du skal sende eller ta den med til reparasjon

• All informasjon i denne håndboken kan endres uten forhåndsvarsel og representerer ikke noen forpliktelse fra produsenten. Bildene i denne håndboken er kun ment for illustrasjonsformål, og kan avvike fra det leverte produktet.

**Hvis du vil ha mer informasjon om hvordan du setter opp laderen, kan du se brukerhåndboken på siden hos Wallbox Academy**  
<https://support.wallbox.com>

de la instal·lació. • Utilitza el carregador en una àrea ben ventilada. No instal·lis el carregador sota la llum directa del sol o prop de materials inflamables, explosius o combustibles, químics o disolvents, canonades de gas o sortides de vapor, radiadors o bateries, i zones propenses a la inundació, alta humitat i aigua corrent.

### Protecció elèctrica

• La línia de subministrament elèctric ha d'estar connectada a una instal·lació existent i ha de ser conforme a les normatives locals. • El carregador ha d'estar protegit elèctricament mitjançant la instal·lació externa d'un interruptor automàtic (MCB) i un interruptor diferencial de corrent residual (RCCB) • MCB: Recomanat corba C, 6 kA capacitat màxima de curtocircuit. Corrent nominal d'acord amb l'alimentació i amb l'impostació del carregador, però no més de 32 A. • Interrupidor diferencial: Segons les normatives locals, tipus A o tipus B. Només tipus de restabliment manual. • La normativa local pot requerir la instal·lació d'un interruptor extern d'emergència.

### Assessorament sobre l'eliminació

• En conformitat amb la directiva 2012/19/CE, al final de la seva vida útil, el producte no s'ha de llençar com a residu domèstic. Ha de ser dirigit a un centre de recollida o a un distribuïdor que s'encarregui de l'eliminació de residus especials i diferenciats.

### Garantia limitada

• Wallbox garanteix aquest producte contra defectes de materials i fabricació durant un període de 3 anys des de la data de compra. • Durant aquest període, segons el seu criteri, Wallbox repararà o substituirà qualsevol producte defectuós sense cap cost per al propietari. • Els productes de substitució o les peces reparades només tindraran garantia la part que no hagi caducat de la garantia original o durant sis mesos o el període que sigui més llarg. • Qualsevol defecte derivat d'accident, mal ús, manteniment incorrecte o desgast normal no està cobert per la garantia limitada. • La substitució o la incorporació de qualsevol part per part del client es considerarà un ús incorrecte. • Excepte en la mesura permetida per la llei aplicable, els termes d'aquesta garantia no es modifiquen, restringeixen ni es modificaran o s'afegiran a les condicions aplicables a la venda del producte per part de venedor. Si creus que el teu producte és defectuós, posat en contacte amb Wallbox per obtenir instruccions sobre on enviar-ho o portar-ho per a la seva reparació.

### Avís legal

• Qualsevol informació d'aquest manual pot ser canviada sense previ avís i no representa cap obligació pel que fa al fabricant. Les imatges d'aquest manual són a títol il·lustratiu i poden diferir del producte lliurat.

**Per obtenir més informació sobre com configurar el teu carregador, consulta la pàgina de la Wallbox Academy:**  
<https://support.wallbox.com>









**NL Veiligheids- en onderhoudsinstructies**

- **Instalatie van, onderhoud en service aan de lader mogen uitsluitend worden uitgevoerd door gekwalificeerd personeel volgens de geldende plaatselijke voorschriften. Ongeautoriseerde installatie en aanpassingen maken de fabriekgarantie ongeldig.** Niet gebruiken als de behuizing of de connector is gebroken, gespleten, gespennd of als deze indicatie van schade vertoont. Neem contact op met uw distributeur • Raak de laadkabel niet aan als de connector koud of beogint te smelten. Stop inden mogelijk met opladen • Schakel de lader uit voordat u het deksel opert of het apparaat schoont/mak. Gebruik geen reinigingsoplosmiddelen op een onderdeel van de lader. Gebruik een schone, droge doek om stof en vuil te verwijderen. Open het deksel niet in de regen • Neem de juiste voorzorgsmaatregelen met elektronische medische implantaten • Gebruik de Wallbox-lader onder de bedrijfsparameters en binnen normale omgevingsomstandigheden, zoals gespecificeerd in de Algemene en Elektrische Specificaties. • Ventilatie wordt niet ondersteund. • Het wordt niet aanbevolen om de lader te installeren op een plaats die wordt blootgesteld aan direct zonlicht of extreme weeromstandigheden.

**Verenoudigde EU-conformiteitsverklaring**

Hierbij verklaart Wallbox dat de apparatuur (Commander 2) in overeenstemming is met richtlijn 2014/53/EU, richtlijn 2014/30/EU en richtlijn 2014/35/EU. De volledige tekst van de EU-conformiteitsverklaring is beschikbaar op het volgende internetadres: <https://support.wallbox.com/en/knowledge-base/co-declaration/>

**Veiligheidsaanbevelingen**

- Volg alle veiligheids- en installatie-instructies zorgvuldig op • Het niet opvolgen van de instructies kan een veiligheidsrisico met zich meebrengen en/of een storing in de apparatuur veroorzaken • Alle draait voortvloeiende schade als gevolg van het negeren of handelen in strijd met de instructies in deze handleiding is uitgesloten van de productgarantie.

**Aanwijzingen voor aansluitingen en installatie-instructies**

De aansluitingen en de afgekabelde isolatie heeft of tekens van beschadiging vertoont, of als de deksler en het stroomkabel niet vertoetig vult, of niet beschadigd zijn • Gebruik de oplaadkabel niet met een kabeladapter of een verlengkabel • Draai onder geen enkele omstandigheid de oplaadkabel vast terwijl deze is aangesloten • Het is verplicht om de meegeleverde plughouder te gebruiken om de connector te beschermen tegen vuil en andere weersomstandigheden en tegen slippen tijdens het gebruik.

**Instalatie-instructies**

- Bekijk de installatievideo voor uw lader die beschikbaar is op de webpagina Wallbox Academy: <https://support.wallbox.com> • Zorg ervoor dat het montageoppervlak het gewicht van de lader voldoende kan ondersteunen en weerstand kan bieden aan mechanische krachten die bij het gebruik horen • De lader

moet permanent worden aangesloten op de elektrische aarde van de installatie • Installeer de lader in een voldoende geventileerde ruimte. Installeer de lader niet in direct zonlicht of in de buurt van ontvlambare, explosieve of brandbare materialen, chemicaliën of oplosmiddelen, gasleidingen of stoomvoeren, radiatoren of batterijen, en gebieden die gevoelig zijn voor oververhoting, hoge vochtigheid en stromend water.

**Elektrische bescherming**

- De voedingskabels moeten worden aangesloten op een bestaande installatie en op een manier die in overeenstemming is met de plaatselijke regelgeving • De lader moet elektrisch beschermd worden door het exteren installeren van een mini-stroomonderbreker (MCB) en een stroomstroomonderbreker (RCB). • MCB: Aanbevolen C-curve, 6 kA nominaal kortsluitingsvermogen. Nominale stroom volgens de voeding en de opslaatinstallatie, niet meer dan 32 A • RCB: Volgens lokale regelgeving, Type A of Type B. Het type dat allen handmatig te resetten is • In sommige landen kan de plaatselijke regelgeving vereisen dat er exteren noodschakelaar wordt geïnstalleerd.

**Verwijderingsadvies**

- In overeenstemming met Richtlijn 2012/19/EG mag het product aan het einde van de nuttige levensduur niet worden afgevoerd als huishoudelijk afval. Het moet worden ingeleverd bij een verzamelcentrum of een distributeur die speciaal in geïdentificeerd afval afvoert.

**Bepikte garantie**

- Wallbox garandeert dit product tegen defecten in materialen en vakmanschap gedurende een periode van 3 jaar vanaf de datum van aankoop • Tijdens deze periode zal Wallbox naar eigen goeddunken elk defect product repareren of vervangen zonder kosten voor de eigenaar • Vervanging van producten of gerepareerde onderdelen worden alleen gegarandeerd voor het niet-vervalste gedeelte van de oorspronkelijke garantie of zes maanden, afhankelijk van wat langer is • Elk defect dat voortvloeit uit een ongeval, misbruik, onjuist onderhoud of normale slijtage valt niet onder de beperkte garantie • Vervanging of inbouw van enig onderdeel door de klant wordt beschouwd als onjuist gebruik • Behalve voor zover is toegestaan door de toepasselijke wetgeving, worden de aansprakelijkheid en de beperkte garantie niet uitgesloten, beperkt of anderszins beperkt door de wettelijke rechten van toepassing op de verkoop van het product aan u. Als u denkt dat uw product defect is, neem dan contact op met Wallbox voor instructies over waar u het naartoe moet sturen of brengen voor reparatie.

**Juridische kennisgeving**

- Alle informatie in deze handleiding kan zonder voorafgaande kennisgeving worden gewijzigd en vertegenwoordigt een enkele verplichting op het deel van de afbeeldingen van de fabrikant in deze handleiding. De afbeeldingen zijn uitsluitend ter illustratie en kunnen afwijken van het geleverde product.

**Voor meer informatie over het installeren van je lader bezoek je de pagina van de Wallbox Academy: <https://support.wallbox.com>**



**PT Instruções de segurança e manutenção**

- **A instalação, manutenção e reparação do carregador devem ser realizadas apenas por pessoal qualificado, de acordo com os regulamentos locais aplicáveis. A instalação e alterações não autorizadas anulam a garantia do fabricante.** Não utilize o veículo ou a tomada elétrica estevsem seus moldados ou artigos, rchados, artigos ou acessórios que apresentem qualquer indicação de danos. Contacte o seu distribuidor
- Não toque no cabo de carregamento ou no conector emitiir fumo ou começar a derreter. Se possível, pare o carregamento • Desligue o carregador antes de abrir a tampa ou limpar a unidade. Não utilize solventes de limpeza em nenhuma parte do carregador. Utilize um pano limpo e seco para remover poeira e sujidade. Não abra a tampa ou a tampa de acesso a menos que seja necessário para fins de manutenção eletrônica • Utilize o carregador Wallbox de acordo com os parâmetros operacionais e as condições ambientais normais indicadas nas Especificações Gerais e Elétricas. • Ventilação não suportada. • Não é recomendado instalar o carregador numa posição que esteja exposta à luz solar direta ou sob condições climáticas extremas.

**Declaração de conformidade simplificada da UE**

Pelo presente, a Wallbox declara que o equipamento (Commander 2) está em conformidade com a Diretiva 2014/53/EU, Diretiva 2014/30/UE e Diretiva 2014/35/UE. O texto completo da declaração de conformidade da UE está disponível no seguinte endereço de internet: <https://support.wallbox.com/en/knowledge-base/co-declaration/>

**Recomendações de segurança**

- Siga cuidadosamente todas as instruções de segurança e de instalação • O não cumprimento das instruções pode constituir um perigo de segurança e/ou provocar avarias ao equipamento • Quaisquer danos resultantes devido a desrespeito ou a ações contrárias às instruções neste manual são excluídas da garantia do produto.

**Recomendações do conector e instalação de instalação**

- Não utilize caso o cabo de carregamento esteja desgastado, apresente o isolamento danificado, ou qualquer sinal de danos ou se a tomada elétrica estiver sem seus moldados ou artigos eletrônicos danificados • Não aperte o cabo de carregamento com um adaptador de cabo ou um cabo de extensão • Não aperte, em nenhuma circunstância, o cabo de carregamento enquanto estiver ligado • É obrigatório utilizar o suporte fornecido com a unidade para proteger o conector da sujidade, outros elementos meteorológicos e evitar que escorregue durante a utilização.

**Instruções de formação**

- Assista ao vídeo de instalação para o seu carregador disponível na página web da Wallbox Academy: <https://support.wallbox.com> • Certifique-se de que a superfície de montagem pode suportar adequadamente o peso do carregador e suportar forças mecânicas associadas à utilização • O carregador

**DE Sicherheits- und Wartungsinweisungen**

- **Installation, Wartung und Instandhaltung des Ladegeräts dürfen nur von Fachpersonal in Übereinstimmung mit den geltenden lokalen Bestimmungen durchgeführt werden. Nicht autorisierte Installationen und Änderungen führen zum Erlöschen der Herstellergarantie.** Nicht verwenden, wenn Gehäuse oder Stecker gebrochen, gerissen oder geöffnet sind oder sonstige Anzeichen einer Beschädigung aufweisen. Bitte kontaktieren Sie Ihren Händler • Berühren Sie das Ladekabel nicht, wenn der Stecker Rauch entwickelt oder zu schmelzen beginnt. Beenden Sie nach Möglichkeit das Laden • Schalten Sie das Ladegerät vor dem Öffnen der Abdeckung oder der Reinigung des Steckers ab • Nicht autorisierte Änderungen sind nicht zulässig • Berühren Sie das Gehäuse nicht und Schmutz mit einem sauberen, trockenen Tuch. Öffnen Sie die Abdeckung nicht bei Regen • Bei Personen mit elektronischen Implantaten müssen besondere Vorichtsmaßnahmen getroffen werden • Verwenden Sie das Wallbox-Ladegerät mit den in allen allgemeinen und elektrischen Spezifikationen angegebenen Betriebsparametern und unter normalen Umgebungsbedingungen • Befolgung nicht autorisierter Instruktionen führt zu einer Annullierung der Garantie • Es ist nicht zulässig, das Ladegerät unter extremen Wetterbedingungen zu installieren.

**Verainfochte EU-Konformitätsklärung**

Hiermit erklärt Wallbox, dass das Gerät (Commander 2) mit der Richtlinie 2014/53/UE, der Richtlinie 2014/30/UE und der Richtlinie 2014/35/UE konform ist. Der vollständige Text der EU-Konformitätsklärung ist auf der folgenden Internetadresse verfügbar: <https://support.wallbox.com/en/knowledge-base/co-declaration/>

**Sicherheitsempfehlungen**

- Befolgen Sie alle Sicherheits- und Installationsanweisungen sorgfältig • Die Nichtbeachtung der Anweisungen kann ein Sicherheitsrisiko darstellen und/oder zu Fehlfunktionen des Geräts führen • Alle Schäden, die durch Nichtbeachtung oder Handlungen gegen die Anweisungen in dieser Anleitung entstehen, sind von der Produktgarantie ausgeschlossen.

**Steckerempfehlungen**

- Verwenden Sie das Ladekabel nur für den vorgesehenen Zweck • Verwenden Sie das Ladekabel nicht mit einem Kabeladapter oder einem Verlängerungskabel • Ziehen Sie unter keinen Umständen am Ladekabel, während es angeschlossen ist • Es ist zwingend erforderlich, den mit dem Gerät mitgelieferten Steckerschalter zu verwenden, um den Stecker vor Schmutz und anderen Witterungseinflüssen sowie vor Verrotten während des Gebrauchs zu schützen. Das Eingangs-kabel muss mit einer Befestigungsmethode versehen sein.

**Installationsanweisungen**

- Sehen Sie sich das Installationsvideo für Ihr Ladegerät auf der Webseite der Wallbox Academy an: <https://support.wallbox.com> • Stellen Sie sicher, dass die Montagefläche das Gewicht des Ladegeräts ausreichend tragen und den mit der Benutzung verbundenen mechanischen Kräften standhalten kann • Das Ladegerät muss permanent mit der elektrischen Erdungsanlage verbunden sein • Das Ladegerät muss an einem ausreichend belüfteten Ort installiert werden. Die Installation des Ladegeräts in Bereichen mit direkter

Sonnenstrahlung oder in der Nähe von brennbaren, explosiven oder entzündlichen Materialien, Chemikalien oder Lösungsmitteln; Gasleitungen oder Dampfausslässe; Heizkörper oder Batterien sowie in Bereichen, die anfällig für Überschwemmungen, hohe Luftfeuchtigkeit und fließendes Wasser sind, sollte vermieden werden.

**Elektrischer Schutz**

- Die Stromversorgungsleitung muss an eine bestehende Elektroinstallation angeschlossen werden und den lokalen Bestimmungen entsprechen. • Das Ladegerät muss elektrisch geschützt werden, indem extern ein Miniatur-Leitungserschaltzschalter (MCB) und ein Stromstromeinbrecher (RCB) installiert werden • MCB: Empfohlene C-Kurve, 6 kA Bemessungsleistungsschutzschaltvermögen. Nennstrom gemäß Netzteil und Ladegerät, aber nicht mehr als 32 A • RCB: Gemäß den örtlichen Vorschriften, Typ A oder Typ B. Nur manuell zurückzusetzen • Lokale Bestimmungen können die Installation eines externen Notstop-Schalters vorschreiben.

- Gemäß der Richtlinie 2012/19/EG sollte das Produkt am Ende seiner Nutzungsdauer nicht als Hausmüll entsorgt werden. Es sollte zu einer Sammelstelle oder einem Händler gebracht werden, die/der die Entsorgung getrennter und Sonderabfälle anbietet.

**Garantieempfehlungen**

- Wallbox gewährt eine Garantie für dieses Produkt auf Material- und Verarbeitungsfehler für einen Zeitraum von 3 Jahren ab dem Kaufdatum • Während dieses Zeitraums repariert oder ersetzt Wallbox nach eigenem Ermessen alle defekten Produkte. Dies erfolgt für den Eigentümer kostenlos • Ersatzprodukte oder reparierte Teile erhalten nur für den Zeitraum der ursprünglichen Garantie oder für sechs Monate Garantie, je nachdem, welcher Zeitraum länger ist. • Diese eingeschränkte Garantie gilt nicht für Defekte, die aufgrund von Unfall, falschem Gebrauch, unsachgemäßer Wartung oder normalen Verschleiß entstehen • Der Ersatz oder Einbau von Teilen durch den Kunden gilt als unsachgemäße Verwendung • Vorbehaltlich des Umfanges der nachfolgenden Rechte zuzugunsten des Herstellers, werden die Bedingungen dieser eingeschränkten Garantie beim Verkauf des Produkts an Sie nicht ausgeschlossen, beschränkt oder geändert und gelten zusätzlich. Wenn Sie der Meinung sind, dass das Produkt defekt ist, wenden Sie sich bitte an Wallbox, um Sie Anweisungen erhalten, wenn es geschickt oder zur Reparatur gebracht werden soll.

**Rechtliche Hinweise**

- Alle Informationen in dieser Anleitung können ohne vorherige Ankündigung geändert werden und stellen keine Verpflichtung seitens des Herstellers dar. Die Abbildungen in dieser Anleitung dienen ausschließlich zu Illustrationszwecken und können vom gelieferten Produkt abweichen.

**Weitere Informationen zur Einrichtung Ihres Ladegeräts finden Sie auf der Seite der Wallbox Academy unter <https://support.wallbox.com>**

 Nach den in Deutschland gültigen technischen Anschlussbedingungen müssen Sie die LadeStation beim Netzbetreiber anmelden. Das dazu nötige Formular sowie unsere EU-Konformitätsklärung finden Sie hier zum Ausdruck: <https://academy.wallbox.com/knowledge-base/co-declaration>



**SV Säkerhets- och underhållsanvisningar**

- **Installation, underhåll och service av laddaren får endast utföras av behörig personal enligt gällande lokala bestämmelser. Obehörig installation och modifieringar gör tillverkarans garanti ogiltig.** Använd inte laddaren om höljiet eller kontakten är defekt, sprucket, öppet eller visar några tecken på skador. Kontakta din distributör • Vidrör inte laddningskabeln om kontakten avger rök eller bror smaka. Avbryt laddningen i möjliga fall • Stäng av laddaren innan du öppnar höljiet eller rengör enheten. Använd inte rengöringsmedel på någon del av laddaren. Torka av damm och smuts med en ren, torr trasa. Öppna inte höljiet i regn • Vidta lämpliga försiktighetsåtgärder för elektroniska medicinska implantat • Använd värdigarna för Wallbox med angivna driftsparametrar och inom normala omgivningsförhållanden enligt Allmänna och elektriska specifikationer. • Ventilations stövs inte • Laddaren bör inte monterats på en plats utsett för direkt solljus eller mycket svår väderförhållanden.

**Förenat utgående om överensstämmelse med EU-direktiv**

Wallbox utgår härmed ut produkten (Commander 2) överensstämmer med direktiv 2014/53/EU, direktiv 2014/30/UE och direktiv 2014/35/UE. Hela utdelsen av utgående om överensstämmelse med EU-direktiv finns på webbplatsen: [https://support.wallbox.com/en/knowledge-base-co-declaration/](https://support.wallbox.com/en/knowledge-base/co-declaration/)

**Säkerhetsrekommendationer**

- Följ nogla alla säkerhets- och installationsanvisningar • Förenbände av instruktionerna kan vara en säkerhetsrisk och/eller orsaka funktionsfel på utrustningen • Alla eventuella skador som uppstår på grund av förbiseende av eller åtgärder som strider mot instruktionerna i denna handbok undantas från produktgaranti.

**Kontaktrekommendationer och installationsanvisningar**

- Använd inte laddaren om laddningskabel är fransigt, har trasigt isolering eller några tecken på skador eller om bliens kontakt är utslaget år smutsigt, vitt eller skadat • Använd inte laddningskabeln med kabeladapter eller förlängerkablar • Laddningskabeln får inte under några omständigheter sträckas när den är inkopplad • Användning av medföljande kontakthållare är obligatoriskt för att skydda kontakten mot smuts och väderförhållanden och glidning under användning.

**Installationsanvisningar**

- Se installationsvideon för din laddare på webbsidan Wallbox Academy: <https://support.wallbox.com> • Kontrollera att monteringsytan kan bära laddarens vikt och stå emot mekaniska krafter i samband med användningen • Laddaren måste vara permanent ansluten till elektrisk

**CS Bezpečnostní pokyny a návod na údržbu**

- **Instalaci, údržbu a servis nabíječky smí provádět pouze kvalifikovaný personál podle platných místních předpisů. Neoprávněná instalace a opravy způsobují ztrátu záruky výrobce.** Nepoužívejte, pokud je kryt nebo konektor rozbitý, prasklý, otevřený nebo vykazuje známky poškození. Kontakujte svého distributora. • Nedotýkejte se nabíječky kabelu, pokud se z konektoru kouří nebo se začíná vát. Pokud je to možné, ukončete nabíjení • Před otevřením krytu nebo čistěním přístroje vypněte nabíječku. Na žádné části nabíječky nepoužívejte čisticí prostředky. K odstranění prachu a nečistot použijte čisté suché hadky. Nečistěvejte kryt za deště. • Mějte elektrické zdravotnické implantáty, užití vhodné bezpečnostní opatření • Používejte nabíječku Wallbox s provozních parametrů z a normálních okolních podmínkách uvedených ve Všeobecných a elektrických specifikacích. • Ventilace není podporována. • Nedoporučuje se instalovat nabíječku na místo, které je vystaveno přímému slunečnímu svitu nebo extrémním povětrnostním podmínkám.

**Zjednodušené EU prohlášení o shodě**

Společnost Wallbox tímto prohlašuje, že zařízení (Commander 2) je v souladu se směrnicemi 2014/53/EU, 2014/30/UE a 2014/35/UE. Plné znění EU prohlášení o shodě je k dispozici na následujícím internetové adrese: [https://support.wallbox.com/en/knowledge-base-co-declaration/](https://support.wallbox.com/en/knowledge-base/co-declaration/)

**Bezpečnostní doporučení**

- Dodržujte pečlivě všeobecné bezpečnostní a instalační pokyny. • Nedodržení pokynů může představovat bezpečnostní riziko anebo způsobit poruchu zařízení. • Na jakékoli následná poškození způsobená nedodržením pokynů nebo zásahy, které jsou v rozporu s pokyny v této příručce, se záruka na produkt nevztahuje.

**Doporučení pro konektory a pokyny k instalaci**

- Nepoužívejte, pokud je nabíjecci kabel roztržený, má zlomenou izolaci nebo jakékoli známky poškození nebo je zčásti ztracen a elektrická zásuvka špinavá, mokrá nebo poškozená. • Nepoužívejte nabíjecci kabel s kabelovým adaptérem nebo prodlužovacím kabelem. • Za žádných okolností netečete za nabíjecci kabel, když je připojen. • Je nutné používat držák zástrčky dodaný s jednotkou, aby byl konektor chráněn před nečistotami a jinými povtrnostními vlivy a před skokovými bhem používání.

**Pokyny pro instalaci**

- Podívejte se na instalační video pro vaši nabíječku, které je k dispozici na webovší stránce Wallbox Academy: <https://support.wallbox.com> • Ujistěte se, že montážní povrch je dostatečně odolný vzhledem k hmotnosti nabíječky a mechanickým silám spojenými používáním. • Nabíječka musí být trvale připojena k elektrickému uzemnění instalace.

**ET Ohutus- ja hooldusjuhised**

- **Laadja paigaldus, hooldus- ja remonditöö võivad teha ainult kvalifitseeritud isikud, kes vastavad kohalikele õigusaktidele. Võlmatu on paigaldus ja muudatus muudavad tootjagarantii kehtetuks.** Ärge kasutage, kui korpust või konektorit on purunenud, pragunenud, avatud või sellel on mis tahes kahjustuste märke. Võtke ühendust kohaliku edasimüüja. • Ärge puudutage laadimiskabeli, kui konektorist eralub õhust või see hakkab suitsetama. • Võimalusel pehaste laadimise. • Enne laadija korpuse avamist eelne puhtust ja laadimise kohta vaata juhendit. Ärge kasutage laadija ühegi osa puhasmaterjali lahusteid. Kasutage puhast juba lappi, et tulla ja mustus ära pühkida. Ärge avage korpust vihma käes. • Elektroniliste meditsiiniliste implantaatide puhul võtke algsajohenduse meetmed. • Kasutage Wallbox laadijat ainult lubatud tööparameetritega ja lubatud keskkonnatingimustel. • Ärge kasutage laadimiseks üheski elektrilises spetsifikatsioonides. • Seade on ilma aktiivse jahutusega. • Laadijat pole soovitatav paigaldada otse päikesevalguste alla või aärmisulaste keskkonnatingimustesse.

**Lühisusatud EL-i vastavusdeklaratsioon**

Wallbox kirjeldab siin, et produkt (Commander 2) on kooskõlas direktiividega 2014/53/EL, 2014/30/EL ja 2014/35/EL. EL-i vastavusdeklaratsiooni täisteksti on saadaval järgmisel internetiaadressil: [https://support.wallbox.com/en/knowledge-base-co-declaration/](https://support.wallbox.com/en/knowledge-base/co-declaration/)

**Ohutusalaes soovitusid**

- Järgige kõiki ohutus- ja hooldusjuhiseid. • Juhiste eiramine võib põhjustada ohute ja/või seadme rikkeid. • Ükski kahjustus, mis tuleneb käesolevas juhendis toodud juhiste eiramisest või vigastuste juhtumistest tegevustest, ei kuulu tootjagarantii alla.

**Konektorit soovitatud ja paigaldusjuhised**

- Ärge kasutage, kui laadimiskabeli harmendab, selle isolatsioon on katki või sellel on mis tahes kahjustuste märke või kui sidukontakt või sisetakt kontakt on must, niirg või kahjustunud. • Ärge kasutage laadimiskabli koos kaabliadapteriga ega pikenduskaabli. • Kuni juheil ei või laadimiskabiit pingutada samal ajal, kui see on ühendatud. • Komplektis oleva pistikühendiku kasutamine on kohustuslik, et kaitsta konektorit mustuse ja niiskusele, sest niiskust võivad selle libisemist kasutamise alla.

**Paigaldusjuhised**

- Vaadake oma laadja kohta käivat paigaldusjuhiseid video, mille laiate Wallbox Academy veebilehelt: <https://support.wallbox.com>. • Veenduge, et kinnipidus talub laadja raskust ning kasutage nõuetekohast kinnitust. • Laadja peab olema paigaldatud niiskusest ja laadimiskoha elektrisüsteemi maandusega. • Paigaldage laadja piisava ventilatsiooniga

jord i installationen • Installera laddaren på en plats med tillräcklig ventilation. Installera inte laddaren i direkt solljus eller nära lättantändliga, explosiva eller brännbara material, kemikalier, lösningsmedel, gasor, ångutslupp, radiatorer eller batterier och områden där övervärmning, hög luftfuktighet eller rinnande vatten kan förekomma.

• Anslutningen av strömkabeln skall göras till en befintlig installation och måste uppfylla lokala bestämmelser. • Laddaren skall skyddas elektriskt med separat installation av automatsbrytare (MCB) och jordfelsbrytare (RCB). • MCB: Rekommenderad C-kurva, kortslutningskapacitet 6 kA. Nominell ström enligt strömstyrning och laddningsställning, men högst 32 A • RCB: Enligt lokala föreskrifter, typ A eller B. Endast med manuellt återställning. • I vissa länder kan lokala föreskrifter kräva att en nödstoppsbrytare installeras extert.

**Avfallshantering**

- Enligt direktiv 2012/19/EG ska produkten efter användningstiden inte kasseras som hushållsavfall. Den ska lämnas på en återvinningcentral eller hos en distributör som erbjuder kassering av specialavfall.

**Beogräsad garanti**

- Wallbox garanterar att produkten är felfri beträffande material och utförande under en period av två (3) år från inköpsdatumet. • Under denna period åtar sig Wallbox att, efter eget gottfinnande, antingen reparera eller ersätta alla defekta produkter utan kostnad för ägaren • Erättningsprodukter eller reparerade delar garanteras endast under det längsta av den återstående delen av den ursprungliga garantin och sex månader • Alla defekter som uppstår till följd av olycka, misbruk, felaktigt underhåll eller normalt slitage täcks inte av den begränsade garantin • Substitution eller införande av någon del av kunden anses vara en felaktig användning • Förutom i den utsträckning som tilläts enligt gällande lag, ska vilkoren i denna begränsade garanti inte utslutas, begränsas eller ändras och jämte de obligatoriska lagstadgade rättigheterna gäller vid försäkring av produkt till dig. Om du tror att din produkt är defekt ska du kontakta Wallbox för anvisningar om var t du ska skicka eller ta med den för reparation.

**Juridiskt meddelande**

- Alla uppgifter i denna handbok kan ändras utan föregående meddelande och motsvarar inte nödvändigtvis de senaste tillgängliga uppgifterna i denna handbok, som endast är avsedda för illustrationsyften och kan avvika från den levererade produkten.

**Mer information om inställning av laddaren finns i användarhandboken på Wallbox Academy <https://support.wallbox.com>**



• Nabíječku nainštalujte na dostatočné vetrané miesto. Neinštalujte nabíječku na priame slnečné svetlo nebo do blízkosti hofavých, výbušných nebo vznetlivých materiálu, chemikálií nebo rozpuštědél, plynných potrubí nebo parních vývodů, radiátorů nebo baterií a do oblasti vystavených záplavám, vysoké vlhkosti a extrémním povětrnostním podmínkám.

**Elektrická ochrana**

- Napájecí vedení musí být připojeno ke stávající instalaci a musí být v souladu s místními předpisy • Nabíječka musí být elektricky chráněna extemním nainstováním miniaturního jističe (MCB) a proudového chrániče (RCB). • MCB: Doporučená C-křivka, kapacitní výkon 6 kA. Nominální proud podle limitů zapojení a nastavení nabíječky, ale maximálně 32 A. • RCB: Podle místních předpisů typ A nebo typ B. Pouze v manuálním resetování. • Podle místních předpisů může být vyžadována extemní instalace nouzového vypínače.

**Pokyny pro likvidaci**

- V souladu se směrnicí 2012/19/ES by se produkt po ukončení životnosti neměl likvidovat jako komunální odpad. Měl by být odevzen do sberného střediska nebo distributorovi, který zajistí likvidaci zvláštního a třídného odpadu.

**Omezená záruka**

- Společnost Wallbox poskytuje záruku na vady materiálu a zpracování po dobu 3 let od data zakoupení produktu. • Během tohoto období společnost Wallbox podle svého uvážení opraví nebo vymění majiteli jakýkoliv vadný produkt zdarma. • Na náhrdní produkty nebo opravené díly bude poskytována záruka pouze po dobu nevýherně stanovené povinný záruční doby. • Na všechny závady, které jsou v rozporu s pokyny v této příručce, se záruka na produkt nevztahuje.

**Doporučení pro konektory a pokyny k instalaci**

- Nepoužívejte, pokud je nabíjecci kabel roztržený, má zlomenou izolaci nebo jakékoli známky poškození nebo je zčásti ztracen a elektrická zásuvka špinavá, mokrá nebo poškozená. • Nepoužívejte nabíjecci kabel s kabelovým adaptérem nebo prodlužovacím kabelem. • Za žádných okolností netečete za nabíjecci kabel, když je připojen. • Je nutné používat držák zástrčky dodaný s jednotkou, aby byl konektor chráněn před nečistotami a jinými povtrnostními vlivy a před skokovými během používání.

**Pokyny pro instalaci**

- Podívejte se na instalační video pro vaši nabíječku, které je k dispozici na webovší stránce Wallbox Academy: <https://support.wallbox.com> • Ujistěte se, že montážní povrch je dostatečně odolný vzhledem k hmotnosti nabíječky a mechanickým silám spojenými používáním. • Nabíječka musí být trvale připojena k elektrickému uzemnění instalace.



kohta. Ärge paigaldage laadijat otse päikesevalguste kätte ega kergesti süttivate, plahvatusohut või süttivate materjale või keemilisele lahendus ega lahustele, lahustajale, lahustajale, radiatori te või akude lahendus ega kohta, kus võib esineda ülekuhutamist, kõrget õhuniiskust või jooksavat vett.

**Elektrilise kaits**

- Toitekaabel peab olema ühendatud olemasoleva elektrisüsteemiga ja vastama kohalikele õigusaktidele. • Laadimiskabiit peab olema paigaldatud välisele automatsbrytare (MCB) ja vooluhäirekaitse (RCB) abil. • MCB: soovitatav C-kõver, nimilühivõimsus 6 kA. Nominool voolavahelduskiirguse piirangute ja laadja sätete, kuid mitte rohkem kui 32 A. • RCB: tüüp A või tüüp B (kõoskõlas kohalike õigusaktidega). Anulult käsitsi taastamine.

- Kohalikul õigusaktil võivad nõuda välise avatüüpi paigaldamist.

**Kõrvaldamise seotud nõuanded**

- Vastavalt direktiivile 2012/19/EL ei tohi toodet pärast kasutuse lõppemist kõrvaldada koos ülmajäätmega. See tuleb viia kogumispunkti või edasimüüja, kes tegeleb erijäätmete sorteeritud kõrvaldamisega.

**Piratitud garanti**

- Wallbox garanteerib, et sellel tootel ei esine materiaali- ega tootmisdefekte 3 aasta jooksul alates ostumärgistamisest. • Garanteeritud perioodi parandab või asendab Wallbox kõik arangemiseid defekte toote ilma teie omanikult tasuta küsima. • Asendustöö või remonditöö osa garantiit kehtib ainult alates garantiiperioodi lõpuni või kuni kumb olemasvõl sellest, kumb on suurem. • Piratitud garanti ei kehti ühegi defektile, mis on põhjustatud õnnetusest, valesti kasutamisest, valest hooldusest või normaalset kulumisest. • Kui klient mis tahes osa asendab või kulge libada, loetakse seda valesti kasutamiseks. • Valja arvatud ulatuses, mida lubab kohaldatav õigus, ei piira, keela ega muuda käesoleva piratitud garanti kehtivuse seadusest tulenevaid õigusi, mis tei teikavad toote ostmist, vaid täiendavad neid. Kui tugisite, et toode on defektne, võtke ühendust Wallboxiga ja küsige juhiseid sellel võtmise saamiseks või viimaseks.

**Juridiline teatis**

- Käesolevas juhendis toodud teavet võivad muuta ilma etteavattamiseta ja see ei kujuta endast mingisugust tootjapõhset kohustust. Juhendis toodud pilid on illustreerivad ja teie toode võib neil kujutatult erineda.

**Lisateavet ja lisateadmised kohta v kasutusjuhendit Wallbox Academy veebilehel <https://support.wallbox.com>**



**EL** **Οδηγίες ασφαλείας και συντήρησης**

- Η εγκατάσταση, η συντήρηση και η επισκευή του φορτιστή πρέπει να γίνεται μόνο από εξειδικευμένο προσωπικό και σύμφωνα με τους πρότυπους τοπικούς κανονισμούς.
- Η μη εξουσιοδοτημένη εγκατάσταση και τροποποιήσεις καθιστούν άκυρη την εγγύηση κατασκευαστή. • Μην εργάζεστε ποτέ σε το περίπλοκο ή το βρώμικο ή υγρό σύστημα, ρυθίστε ή αναλύετε ή παραουσιάζετε οποιαδήποτε συσκευή που είναι άρρηκτα συνδεδεμένη με το σύστημα.
- Αν το βρώμιο βρέξει κανείς ή έχει αρχίσει να λιώνει, μην αγνοείτε το καλώδιο φορτιστή. Αν είναι βρεγμένο, σταματήστε τη φόρτιση. • Προτού αφαιρέσετε ή καθαρίσετε τη συσκευή, απενεργοποιήστε τον φορτιστή. Μην χρησιμοποιείτε διαλύτες καθαρισμού σε κανένα εξάρτημα του φορτιστή, ή να εφαρμόσετε τη σκόνη και τη βρωμιά, χρησιμοποιήστε καθαρό νερό ή καθαρό αλκοόλ. • Απομακρύνετε ή αφαιρέστε τις κατάλληλες προφυλάξεις για τύπων ηλεκτρικών τριών φάσεων τριφασικών συστημάτων. • Χρησιμοποιήστε τον φορτιστή Wallbox με τις παραμέτρους λειτουργίας και υπό κανονικές συνθήκες περιβάλλοντος, όπως αυτές που καθορίζονται στο ΜΕ. • Μην ανοίγετε τον κάλυπτο φορτιστή. • Δεν υποστηρίζεται ο εκκλιμακωτός • Δεν ανατίθεται η εγκατάσταση του φορτιστή σε θέση όπου υπάρχει άμεση έκθεση στον ήλιο ή σε ακραίες καιρικές συνθήκες.

**Παραδοσιακή δήλωση συμμόρφωσης CE**

Από το παρόντος, ο Wallbox που φέρει από το εξουσιοδοτημένο (Commander 2) συμμορφώθηκε με την Οδηγία 2014/53/ΕΕ, την Οδηγία 2014/30/ΕΕ και την Οδηγία 2014/35/ΕΕ. Το πλήρες κείμενο της δήλωσης συμμόρφωσης ΕΕ διατίθεται στην ακόλουθη ηλεκτρονική διεύθυνση: <https://support.wallbox.com/en/knowledge-base/ce-declaration>

**Συνιστώσες ασφαλείας**

- Ακολουθήστε προσεκτικά όλες τις οδηγίες ασφαλείας και εγκατάστασης. • Η παρακώλυση των οδηγιών ενδέχεται να προκαλέσει κίνδυνο για την ασφάλεια και να προκαλέσει δυσλειτουργία του εξοπλισμού. • Οποιαδήποτε ζημία λόγω παραβίασης αυτών των οδηγιών ή ελαττώσεων ενεργειών αυτών των υπεύθων ερείκειται από την εγγύηση του προϊόντος.

**Συνιστώσες διατήρησης**

- Μην τον χρησιμοποιείτε αν το καλώδιο φορτιστή έχει φθαρεί, αν η μόνωση του έχει χαλάσει ή αν παραουσιάζει οποιαδήποτε ζημία, ή αν το βρώμιο συσσωρεύεται και η πίεξη είναι υψηλή. Φροντίστε να καθαρίσετε το βρώμιο με καθαρό νερό και να αφαιρέσετε τα αντισταθμιστικά ή προστασία καλωδίου. • Μην οφείτε σε καμία περίπτωση το καλώδιο φορτιστή ενώ είναι συνδεδεμένο. • Υποχωρήστε να χρησιμοποιήσετε την υποδοχή βρωμιάτος που παρέχεται με τη μονάδα, ή να προσπαθήσετε το βρώμιο από τη βρωμιά, τα καρμικά φαινόμενα και την οξείδωση κατά τη χρήση.

**Οδηγίες εγκατάστασης**

- Παρακολουθήστε το βίντεο εγκατάστασης του φορτιστή σας, το οποίο είναι διαθέσιμο στην ιστοσελίδα του Wallbox Academy: <https://support.wallbox.com> • Βεβαιωθείτε ότι η επιφάνεια τοποθέτησης μπορεί να στηρίξει επαρκώς το βάρος του φορτιστή και να αντέξει τις μηχανικές δυνάμεις που σχετίζονται με τη χρήση του. • Ο φορτιστής πρέπει να είναι μονωμένος συνδεδεμένος

**IS** **Öryggi- og viðhaldsleiðbeiningar**

- **Uppsetning, viðhald og þjónusta fyrir hleðslutækni má einungis vera framkvæmt af heftu starfsfólki samkvæmt stjórnun.** **Óheimil uppsetning og breytingar gera það að verkum að drefingrar framleiðandans fellur úr gildi.** • Notið ekki ef umgerðin eða tengdur eru brotin, sprungin, óeign eða einhver einnig er smekkur.

Vinsamlegast hafði samband við drefingaraðilið eða sérfróðan ekkí Hleðslukapalinn ef reykur kemur frá tengingunni eða ef þú hefur ástæðu til að trúa því að umgerðin er brotinn. • Stöðvað er að nota við hleðslutækni áður en hfinn er önnur eða einnig er þrennt. Notið ekki hreinsefni til að þrifa néna néna hleðslutækni. Notið hreinan, þarunn klút til að fjarlægja ryg og óhreinindi. Notið hlífna ekki í gningun. • Genó viðeigandi varúðaráættastærning vegna ígraddna tekinninga- gatastærninga með rafmagnshleðslu. Hleðslutækni er í gátt og hleðsluþrá er í gátt og inn eðlilegra umhverfisaðstaðna sem tilgengdur er almennti og rafmagnsforstíkt.

- Loftrennar er ekki stadd. • Ekki er mælt með að setja hleðslutækni upp í stöðu sem er í beinu sárlárinu eða í stöðu sem má þola ófgáflur verubáðstærta.

**EB-samrýmskilyfinning**

Wallbox lýsir þrið með yfir að búaúdarinn (Commander 2) sé í samræmi með tilskipun 2014/53/ESB, tilskipun 2014/30/ESB og tilskipun 2014/35/ESB. ESB-samrýmskilyfinningunna má finna í heild sinni á eftirlitandans vefsíðu: <https://support.wallbox.com/en/knowledge-base/ce-declaration/>

**Ráðleggingar vegna varðveislu**

- Fylgið öllum öryggi- og uppsetningarleiðbeiningum vandlega. • Sé leiðbeiningum ekki fylgt getur það valdið öryggisáhrifum eðaða bláni í búnaði. • Állir skemmdir sem verða vegna þess að leiðbeiningarnir í þessari handbók eru hunsaðar eða gert er andstætt því sem þar segja yfir um fæslu og viðvarðun.

**Tengingar og uppsetningarleifiðbeiningar**

- Notið ekki ef hleðslukapallinn er snjaldur, einangrunn hefur verið örð, eða einhver merki sjást um smekkur, eða ef klónir fyrir ókúttakki og rafmagnsinnangrun eru óhrein, bláur eða skemmur. • Notaði ekki hleðslukapallinn með mistúlklyki eða framlegningarsnarinnu. • Undir engum kringumstæðingum skal héra hleðslukapallinn e meðan hann er tengdur. • Skilyt er að nota klóarhalðið sem útvægt er með einunginni til að vera tengt fyrir dreininnum og veðfurlin, og til að klóni renni ekki úr greipum við töngu.

**Uppsetningarleifiðbeiningar**

- Horfið á uppsetningarnámabandið fyrir hleðslutækni sem fanglægt er á Wallbox Academy vefsíðunni: <https://support.wallbox.com> • Trygging á ásetningarforbörð standi undir þyngd hleðslutækisins og geti þolað þá vérlænu krafta sem fylgja notkun. • Hleðslutækni verður að vera varanlega tengt við jördtengingun uppsetningarinn. • Setjið

**UK** **Οδηγίες ασφαλείας και συντήρησης**

- Η εγκατάσταση, η συντήρηση και η επισκευή του φορτιστή πρέπει να γίνεται μόνο από εξειδικευμένο προσωπικό και σύμφωνα με τους πρότυπους τοπικούς κανονισμούς.
- Η μη εξουσιοδοτημένη εγκατάσταση και τροποποιήσεις καθιστούν άκυρη την εγγύηση κατασκευαστή. • Μην εργάζεστε ποτέ σε το περίπλοκο ή το βρώμικο ή υγρό σύστημα, ρυθίστε ή αναλύετε ή παραουσιάζετε οποιαδήποτε συσκευή που είναι άρρηκτα συνδεδεμένη με το σύστημα.
- Αν το βρώμιο βρέξει κανείς ή έχει αρχίσει να λιώνει, μην αγνοείτε το καλώδιο φορτιστή. Αν είναι βρεγμένο, σταματήστε τη φόρτιση. • Προτού αφαιρέσετε ή καθαρίσετε τη συσκευή, απενεργοποιήστε τον φορτιστή. Μην χρησιμοποιείτε διαλύτες καθαρισμού σε κανένα εξάρτημα του φορτιστή, ή να εφαρμόσετε τη σκόνη και τη βρωμιά, χρησιμοποιήστε καθαρό νερό ή καθαρό αλκοόλ. • Απομακρύνετε ή αφαιρέστε τις κατάλληλες προφυλάξεις για τύπων ηλεκτρικών τριών φάσεων τριφασικών συστημάτων. • Χρησιμοποιήστε τον φορτιστή Wallbox με τις παραμέτρους λειτουργίας και υπό κανονικές συνθήκες περιβάλλοντος, όπως αυτές που καθορίζονται στο ΜΕ. • Μην ανοίγετε τον κάλυπτο φορτιστή. • Δεν υποστηρίζεται ο εκκλιμακωτός • Δεν ανατίθεται η εγκατάσταση του φορτιστή σε θέση όπου υπάρχει άμεση έκθεση στον ήλιο ή σε ακραίες καιρικές συνθήκες.

**Παραδοσιακή δήλωση συμμόρφωσης CE**

Από το παρόντος, ο Wallbox που φέρει από το εξουσιοδοτημένο (Commander 2) συμμορφώθηκε με την Οδηγία 2014/53/ΕΕ, την Οδηγία 2014/30/ΕΕ και την Οδηγία 2014/35/ΕΕ. Το πλήρες κείμενο της δήλωσης συμμόρφωσης ΕΕ διατίθεται στην ακόλουθη ηλεκτρονική διεύθυνση: <https://support.wallbox.com/en/knowledge-base/ce-declaration>

**Συνιστώσες ασφαλείας**

- Ακολουθήστε προσεκτικά όλες τις οδηγίες ασφαλείας και εγκατάστασης. • Η παρακώλυση των οδηγιών ενδέχεται να προκαλέσει κίνδυνο για την ασφάλεια και να προκαλέσει δυσλειτουργία του εξοπλισμού. • Οποιαδήποτε ζημία λόγω παραβίασης αυτών των οδηγιών ή ελαττώσεων ενεργειών αυτών των υπεύθων ερείκειται από την εγγύηση του προϊόντος.

**Συνιστώσες διατήρησης**

- Μην τον χρησιμοποιείτε αν το καλώδιο φορτιστή έχει φθαρεί, αν η μόνωση του έχει χαλάσει ή αν παραουσιάζει οποιαδήποτε ζημία, ή αν το βρώμιο συσσωρεύεται και η πίεξη είναι υψηλή. Φροντίστε να καθαρίσετε το βρώμιο με καθαρό νερό και να αφαιρέσετε τα αντισταθμιστικά ή προστασία καλωδίου. • Μην οφείτε σε καμία περίπτωση το καλώδιο φορτιστή ενώ είναι συνδεδεμένο. • Υποχωρήστε να χρησιμοποιήσετε την υποδοχή βρωμιάτος που παρέχεται με τη μονάδα, ή να προσπαθήσετε το βρώμιο από τη βρωμιά, τα καρμικά φαινόμενα και την οξείδωση κατά τη χρήση.

**Οδηγίες εγκατάστασης**

- Παρακολουθήστε το βίντεο εγκατάστασης του φορτιστή σας, το οποίο είναι διαθέσιμο στην ιστοσελίδα του Wallbox Academy: <https://support.wallbox.com> • Βεβαιωθείτε ότι η επιφάνεια τοποθέτησης μπορεί να στηρίξει επαρκώς το βάρος του φορτιστή και να αντέξει τις μηχανικές δυνάμεις που σχετίζονται με τη χρήση του. • Ο φορτιστής πρέπει να είναι μονωμένος συνδεδεμένος

**US** **Öryggi- og viðhaldsleiðbeiningar**

- **Uppsetning, viðhald og þjónusta fyrir hleðslutækni má einungis vera framkvæmt af heftu starfsfólki samkvæmt stjórnun.** **Óheimil uppsetning og breytingar gera það að verkum að drefingrar framleiðandans fellur úr gildi.** • Notið ekki ef umgerðin eða tengdur eru brotin, sprungin, óeign eða einhver einnig er smekkur.

Vinsamlegast hafði samband við drefingaraðilið eða sérfróðan ekkí Hleðslukapalinn ef reykur kemur frá tengingunni eða ef þú hefur ástæðu til að trúa því að umgerðin er brotinn. • Stöðvað er að nota við hleðslutækni áður en hfinn er önnur eða einnig er þrennt. Notið ekki hreinsefni til að þrifa néna néna hleðslutækni. Notið hreinan, þarunn klút til að fjarlægja ryg og óhreinindi. Notið hlífna ekki í gningun. • Genó viðeigandi varúðaráættastærning vegna ígraddna tekinninga- gatastærninga með rafmagnshleðslu. Hleðslutækni er í gátt og hleðsluþrá er í gátt og inn eðlilegra umhverfisaðstaðna sem tilgengdur er almennti og rafmagnsforstíkt.

- Loftrennar er ekki stadd. • Ekki er mælt með að setja hleðslutækni upp í stöðu sem er í beinu sárlárinu eða í stöðu sem má þola ófgáflur verubáðstærta.

**EB-samrýmskilyfinning**

Wallbox lýsir þrið með yfir að búaúdarinn (Commander 2) sé í samræmi með tilskipun 2014/53/ESB, tilskipun 2014/30/ESB og tilskipun 2014/35/ESB. ESB-samrýmskilyfinningunna má finna í heild sinni á eftirlitandans vefsíðu: <https://support.wallbox.com/en/knowledge-base/ce-declaration/>

**Ráðleggingar vegna varðveislu**

- Fylgið öllum öryggi- og uppsetningarleiðbeiningum vandlega. • Sé leiðbeiningum ekki fylgt getur það valdið öryggisáhrifum eðaða bláni í búnaði. • Állir skemmdir sem verða vegna þess að leiðbeiningarnir í þessari handbók eru hunsaðar eða gert er andstætt því sem þar segja yfir um fæslu og viðvarðun.

**Tengingar og uppsetningarleifiðbeiningar**

- Notið ekki ef hleðslukapallinn er snjaldur, einangrunn hefur verið örð, eða einhver merki sjást um smekkur, eða ef klónir fyrir ókúttakki og rafmagnsinnangrun eru óhrein, bláur eða skemmur. • Notaði ekki hleðslukapallinn með mistúlklyki eða framlegningarsnarinnu. • Undir engum kringumstæðingum skal héra hleðslukapallinn e meðan hann er tengdur. • Skilyt er að nota klóarhalðið sem útvægt er með einunginni til að vera tengt fyrir dreininnum og veðfurlin, og til að klóni renni ekki úr greipum við töngu.

**Uppsetningarleifiðbeiningar**

- Horfið á uppsetningarnámabandið fyrir hleðslutækni sem fanglægt er á Wallbox Academy vefsíðunni: <https://support.wallbox.com> • Trygging á ásetningarforbörð standi undir þyngd hleðslutækisins og geti þolað þá vérlænu krafta sem fylgja notkun. • Hleðslutækni verður að vera varanlega tengt við jördtengingun uppsetningarinn. • Setjið

**DE** **Öryggi- og viðhaldsleiðbeiningar**

- **Uppsetning, viðhald og þjónusta fyrir hleðslutækni má einungis vera framkvæmt af heftu starfsfólki samkvæmt stjórnun.** **Óheimil uppsetning og breytingar gera það að verkum að drefingrar framleiðandans fellur úr gildi.** • Notið ekki ef umgerðin eða tengdur eru brotin, sprungin, óeign eða einhver einnig er smekkur.

Vinsamlegast hafði samband við drefingaraðilið eða sérfróðan ekkí Hleðslukapalinn ef reykur kemur frá tengingunni eða ef þú hefur ástæðu til að trúa því að umgerðin er brotinn. • Stöðvað er að nota við hleðslutækni áður en hfinn er önnur eða einnig er þrennt. Notið ekki hreinsefni til að þrifa néna néna hleðslutækni. Notið hreinan, þarunn klút til að fjarlægja ryg og óhreinindi. Notið hlífna ekki í gningun. • Genó viðeigandi varúðaráættastærning vegna ígraddna tekinninga- gatastærninga með rafmagnshleðslu. Hleðslutækni er í gátt og hleðsluþrá er í gátt og inn eðlilegra umhverfisaðstaðna sem tilgengdur er almennti og rafmagnsforstíkt.

- Loftrennar er ekki stadd. • Ekki er mælt með að setja hleðslutækni upp í stöðu sem er í beinu sárlárinu eða í stöðu sem má þola ófgáflur verubáðstærta.

**EB-samrýmskilyfinning**

Wallbox lýsir þrið með yfir að búaúdarinn (Commander 2) sé í samræmi með tilskipun 2014/53/ESB, tilskipun 2014/30/ESB og tilskipun 2014/35/ESB. ESB-samrýmskilyfinningunna má finna í heild sinni á eftirlitandans vefsíðu: <https://support.wallbox.com/en/knowledge-base/ce-declaration/>

**Ráðleggingar vegna varðveislu**

- Fylgið öllum öryggi- og uppsetningarleiðbeiningum vandlega. • Sé leiðbeiningum ekki fylgt getur það valdið öryggisáhrifum eðaða bláni í búnaði. • Állir skemmdir sem verða vegna þess að leiðbeiningarnir í þessari handbók eru hunsaðar eða gert er andstætt því sem þar segja yfir um fæslu og viðvarðun.

**Tengingar og uppsetningarleifiðbeiningar**

- Notið ekki ef hleðslukapallinn er snjaldur, einangrunn hefur verið örð, eða einhver merki sjást um smekkur, eða ef klónir fyrir ókúttakki og rafmagnsinnangrun eru óhrein, bláur eða skemmur. • Notaði ekki hleðslukapallinn með mistúlklyki eða framlegningarsnarinnu. • Undir engum kringumstæðingum skal héra hleðslukapallinn e meðan hann er tengdur. • Skilyt er að nota klóarhalðið sem útvægt er með einunginni til að vera tengt fyrir dreininnum og veðfurlin, og til að klóni renni ekki úr greipum við töngu.

**Uppsetningarleifiðbeiningar**

- Horfið á uppsetningarnámabandið fyrir hleðslutækni sem fanglægt er á Wallbox Academy vefsíðunni: <https://support.wallbox.com> • Trygging á ásetningarforbörð standi undir þyngd hleðslutækisins og geti þolað þá vérlænu krafta sem fylgja notkun. • Hleðslutækni verður að vera varanlega tengt við jördtengingun uppsetningarinn. • Setjið

**FR** **Öryggi- og viðhaldsleiðbeiningar**

- **Uppsetning, viðhald og þjónusta fyrir hleðslutækni má einungis vera framkvæmt af heftu starfsfólki samkvæmt stjórnun.** **Óheimil uppsetning og breytingar gera það að verkum að drefingrar framleiðandans fellur úr gildi.** • Notið ekki ef umgerðin eða tengdur eru brotin, sprungin, óeign eða einhver einnig er smekkur.

Vinsamlegast hafði samband við drefingaraðilið eða sérfróðan ekkí Hleðslukapalinn ef reykur kemur frá tengingunni eða ef þú hefur ástæðu til að trúa því að umgerðin er brotinn. • Stöðvað er að nota við hleðslutækni áður en hfinn er önnur eða einnig er þrennt. Notið ekki hreinsefni til að þrifa néna néna hleðslutækni. Notið hreinan, þarunn klút til að fjarlægja ryg og óhreinindi. Notið hlífna ekki í gningun. • Genó viðeigandi varúðaráættastærning vegna ígraddna tekinninga- gatastærninga með rafmagnshleðslu. Hleðslutækni er í gátt og hleðsluþrá er í gátt og inn eðlilegra umhverfisaðstaðna sem tilgengdur er almennti og rafmagnsforstíkt.

- Loftrennar er ekki stadd. • Ekki er mælt með að setja hleðslutækni upp í stöðu sem er í beinu sárlárinu eða í stöðu sem má þola ófgáflur verubáðstærta.

**EB-samrýmskilyfinning**

Wallbox lýsir þrið með yfir að búaúdarinn (Commander 2) sé í samræmi með tilskipun 2014/53/ESB, tilskipun 2014/30/ESB og tilskipun 2014/35/ESB. ESB-samrýmskilyfinningunna má finna í heild sinni á eftirlitandans vefsíðu: <https://support.wallbox.com/en/knowledge-base/ce-declaration/>

**Ráðleggingar vegna varðveislu**

- Fylgið öllum öryggi- og uppsetningarleiðbeiningum vandlega. • Sé leiðbeiningum ekki fylgt getur það valdið öryggisáhrifum eðaða bláni í búnaði. • Állir skemmdir sem verða vegna þess að leiðbeiningarnir í þessari handbók eru hunsaðar eða gert er andstætt því sem þar segja yfir um fæslu og viðvarðun.

**Tengingar og uppsetningarleifiðbeiningar**

- Notið ekki ef hleðslukapallinn er snjaldur, einangrunn hefur verið örð, eða einhver merki sjást um smekkur, eða ef klónir fyrir ókúttakki og rafmagnsinnangrun eru óhrein, bláur eða skemmur. • Notaði ekki hleðslukapallinn með mistúlklyki eða framlegningarsnarinnu. • Undir engum kringumstæðingum skal héra hleðslukapallinn e meðan hann er tengdur. • Skilyt er að nota klóarhalðið sem útvægt er með einunginni til að vera tengt fyrir dreininnum og veðfurlin, og til að klóni renni ekki úr greipum við töngu.

**Uppsetningarleifiðbeiningar**

- Horfið á uppsetningarnámabandið fyrir hleðslutækni sem fanglægt er á Wallbox Academy vefsíðunni: <https://support.wallbox.com> • Trygging á ásetningarforbörð standi undir þyngd hleðslutækisins og geti þolað þá vérlænu krafta sem fylgja notkun. • Hleðslutækni verður að vera varanlega tengt við jördtengingun uppsetningarinn. • Setjið

**IT** **Öryggi- og viðhaldsleiðbeiningar**

- **Uppsetning, viðhald og þjónusta fyrir hleðslutækni má einungis vera framkvæmt af heftu starfsfólki samkvæmt stjórnun.** **Óheimil uppsetning og breytingar gera það að verkum að drefingrar framleiðandans fellur úr gildi.** • Notið ekki ef umgerðin eða tengdur eru brotin, sprungin, óeign eða einhver einnig er smekkur.

Vinsamlegast hafði samband við drefingaraðilið eða sérfróðan ekkí Hleðslukapalinn ef reykur kemur frá tengingunni eða ef þú hefur ástæðu til að trúa því að umgerðin er brotinn. • Stöðvað er að nota við hleðslutækni áður en hfinn er önnur eða einnig er þrennt. Notið ekki hreinsefni til að þrifa néna néna hleðslutækni. Notið hreinan, þarunn klút til að fjarlægja ryg og óhreinindi. Notið hlífna ekki í gningun. • Genó viðeigandi varúðaráættastærning vegna ígraddna tekinninga- gatastærninga með rafmagnshleðslu. Hleðslutækni er í gátt og hleðsluþrá er í gátt og inn eðlilegra umhverfisaðstaðna sem tilgengdur er almennti og rafmagnsforstíkt.

- Loftrennar er ekki stadd. • Ekki er mælt með að setja hleðslutækni upp í stöðu sem er í beinu sárlárinu eða í stöðu sem má þola ófgáflur verubáðstærta.

**EB-samrýmskilyfinning**

Wallbox lýsir þrið með yfir að búaúdarinn (Commander 2) sé í samræmi með tilskipun 2014/53/ESB, tilskipun 2014/30/ESB og tilskipun 2014/35/ESB. ESB-samrýmskilyfinningunna má finna í heild sinni á eftirlitandans vefsíðu: <https://support.wallbox.com/en/knowledge-base/ce-declaration/>

**Ráðleggingar vegna varðveislu**

- Fylgið öllum öryggi- og uppsetningarleiðbeiningum vandlega. • Sé leiðbeiningum ekki fylgt getur það valdið öryggisáhrifum eðaða bláni í búnaði. • Állir skemmdir sem verða vegna þess að leiðbeiningarnir í þessari handbók eru hunsaðar eða gert er andstætt því sem þar segja yfir um fæslu og viðvarðun.

**Tengingar og uppsetningarleifiðbeiningar**

- Notið ekki ef hleðslukapallinn er snjaldur, einangrunn hefur verið örð, eða einhver merki sjást um smekkur, eða ef klónir fyrir ókúttakki og rafmagnsinnangrun eru óhrein, bláur eða skemmur. • Notaði ekki hleðslukapallinn með mistúlklyki eða framlegningarsnarinnu. • Undir engum kringumstæðingum skal héra hleðslukapallinn e meðan hann er tengdur. • Skilyt er að nota klóarhalðið sem útvægt er með einunginni til að vera tengt fyrir dreininnum og veðfurlin, og til að klóni renni ekki úr greipum við töngu.

**Uppsetningarleifiðbeiningar**

- Horfið á uppsetningarnámabandið fyrir hleðslutækni sem fanglægt er á Wallbox Academy vefsíðunni: <https://support.wallbox.com> • Trygging á ásetningarforbörð standi undir þyngd hleðslutækisins og geti þolað þá vérlænu krafta sem fylgja notkun. • Hleðslutækni verður að vera varanlega tengt við jördtengingun uppsetningarinn. • Setjið

**ES** **Öryggi- og viðhaldsleiðbeiningar**

- **Uppsetning, viðhald og þjónusta fyrir hleðslutækni má einungis vera framkvæmt af heftu starfsfólki samkvæmt stjórnun.** **Óheimil uppsetning og breytingar gera það að verkum að drefingrar framleiðandans fellur úr gildi.** • Notið ekki ef umgerðin eða tengdur eru brotin, sprungin, óeign eða einhver einnig er smekkur.

Vinsamlegast hafði samband við drefingaraðilið eða sérfróðan ekkí Hleðslukapalinn ef reykur kemur frá tengingunni eða ef þú hefur ástæðu til að trúa því að umgerðin er brotinn. • Stöðvað er að nota við hleðslutækni áður en hfinn er önnur eða einnig er þrennt. Notið ekki hreinsefni til að þrifa néna néna hleðslutækni. Notið hreinan, þarunn klút til að fjarlægja ryg og óhreinindi. Notið hlífna ekki í gningun. • Genó viðeigandi varúðaráættastærning vegna ígraddna tekinninga- gatastærninga með rafmagnshleðslu. Hleðslutækni er í gátt og hleðsluþrá er í gátt og inn eðlilegra umhverfisaðstaðna sem tilgengdur er almennti og rafmagnsforstíkt.

- Loftrennar er ekki stadd. • Ekki er mælt með að setja hleðslutækni upp í stöðu sem er í beinu sárlárinu eða í stöðu sem má þola ófgáflur verubáðstærta.

**EB-samrýmskilyfinning**

Wallbox lýsir þrið með yfir að búaúdarinn (Commander 2) sé í samræmi með tilskipun 2014/53/ESB, tilskipun 2014/30/ESB og tilskipun 2014/35/ESB. ESB-samrýmskilyfinningunna má finna í heild sinni á eftirlitandans vefsíðu: <https://support.wallbox.com/en/knowledge-base/ce-declaration/>

**Ráðleggingar vegna varðveislu**

- Fylgið öllum öryggi- og uppsetningarleiðbeiningum vandlega. • Sé leiðbeiningum ekki fylgt getur það valdið öryggisáhrifum eðaða bláni í búnaði. • Állir skemmdir sem verða vegna þess að leiðbeiningarnir í þessari handbók eru hunsaðar eða gert er andstætt því sem þar segja yfir um fæslu og viðvarðun.

**Tengingar og uppsetningarleifiðbeiningar**

- Notið ekki ef hleðslukapallinn er snjaldur, einangrunn hefur verið örð, eða einhver merki sjást um smekkur, eða ef klónir fyrir ókúttakki og rafmagnsinnangrun eru óhrein, bláur eða skemmur. • Notaði ekki hleðslukapallinn með mistúlklyki eða framlegningarsnarinnu. • Undir engum kringumstæðingum skal héra hleðslukapallinn e meðan hann er tengdur. • Skilyt er að nota klóarhalðið sem útvægt er með einunginni til að vera tengt fyrir dreininnum og veðfurlin, og til að klóni renni ekki úr greipum við töngu.

**Uppsetningarleifiðbeiningar**

- Horfið á uppsetningarnámabandið fyrir hleðslutækni sem fanglægt er á Wallbox Academy vefsíðunni: <https://support.wallbox.com> • Trygging á ásetningarforbörð standi undir þyngd hleðslutækisins og geti þolað þá vérlænu krafta sem fylgja notkun. • Hleðslutækni verður að vera varanlega tengt við jördtengingun uppsetningarinn. • Setjið

**PT** **Öryggi- og viðhaldsleiðbeiningar**

- **Uppsetning, viðhald og þjónusta fyrir hleðslutækni má einungis vera framkvæmt af heftu starfsfólki samkvæmt stjórnun.** **Óheimil uppsetning og breytingar gera það að verkum að drefingrar framleiðandans fellur úr gildi.** • Notið ekki ef umgerðin eða tengdur eru brotin, sprungin, óeign eða einhver einnig er smekkur.

Vinsamlegast hafði samband við drefingaraðilið eða sérfróðan ekkí Hleðslukapalinn ef reykur kemur frá tengingunni eða ef þú hefur ástæðu til að trúa því að umgerðin er brotinn. • Stöðvað er að nota við hleðslutækni áður en hfinn er önnur eða einnig er þrennt. Notið ekki hreinsefni til að þrifa néna néna hleðslutækni. Notið hreinan, þarunn klút til að fjarlægja ryg og óhreinindi. Notið hlífna ekki í gningun. • Genó viðeigandi varúðaráættastærning vegna ígraddna tekinninga- gatastærninga með rafmagnshleðslu. Hleðslutækni er í gátt og hleðsluþrá er í gátt og inn eðlilegra umhverfisaðstaðna sem tilgengdur er almennti og rafmagnsforstíkt.

- Loftrennar er ekki stadd. • Ekki er mælt með að setja hleðslutækni upp í stöðu sem er í beinu sárlárinu eða í stöðu sem má þola ófgáflur verubáðstærta.

**EB-samrýmskilyfinning**

Wallbox lýsir þrið með yfir að búaúdarinn (Commander 2) sé í samræmi með tilskipun 2014/53/ESB, tilskipun 2014/30/ESB og tilskipun 2014/35/ESB. ESB-samrýmskilyfinningunna má finna í heild sinni á eftirlitandans vefsíðu: <https://support.wallbox.com/en/knowledge-base/ce-declaration/>

**Ráðleggingar vegna varðveislu**

- Fylgið öllum öryggi- og uppsetningarleiðbeiningum vandlega. • Sé leiðbeiningum ekki fylgt getur það valdið öryggisáhrifum eðaða bláni í búnaði. • Állir skemmdir sem verða vegna þess að leiðbeiningarnir í þessari handbók eru hunsaðar eða gert er andstætt því sem þar segja yfir um fæslu og viðvarðun.

**Tengingar og uppsetningarleifiðbeiningar**

- Notið ekki ef hleðslukapallinn er snjaldur, einangrunn hefur verið örð, eða einhver merki sjást um smekkur, eða ef klónir fyrir ókúttakki og rafmagnsinnangrun eru óhrein, bláur eða skemmur. • Notaði ekki hleðslukapallinn með mistúlklyki eða framlegningarsnarinnu. • Undir engum kringumstæðingum skal héra hleðslukapallinn e meðan hann er tengdur. • Skilyt er að nota klóarhalðið sem útvægt er með einunginni til að vera tengt fyrir dreininnum og veðfurlin, og til að klóni renni ekki úr greipum við töngu.

**Uppsetningarleifiðbeiningar**

- Horfið á uppsetningarnámabandið fyrir hleðslutækni sem fanglægt er á Wallbox Academy vefsíðunni: <https://support.wallbox.com> • Trygging á ásetningarforbörð standi undir þyngd hleðslutækisins og geti þolað þá vérlænu krafta sem fylgja notkun. • Hleðslutækni verður að vera varanlega tengt við jördtengingun uppsetningarinn. • Setjið

**PL** **Instrukcje dotyczące bezpieczeństwa i konserwacji**

**Instalacja, konserwacja i serwisowanie zasilacza muszą być wykonywane wyłącznie przez wykwalifikowaną personel zgodnie z obowiązującymi lokalnymi przepisami. Nieautoryzowana instalacja i modyfikacje powodują unieważnienie gwarancji producenta.** • Nie używaj, jeśli obudowa lub złącze jest poknięte, otwarte lub widoczne są inne uszkodzenia. Proszę skontaktować się z dystrybutorem • Nie dotykaj przewodu ładowania, jeśli złącze wydziela dym lub zaczyna się topić. Jeśli to możliwe, przerwać ładowanie. • Wyłączysz zasilacz • Wyłączysz urządzenie przed otwarciem pokrywy lub czyszczeniem urządzenia. Nie używaj rozpuszczalników czyszczących na żadnej części zasilacza. Do usuwania kurzu i brudu używaj czystej, wilgotnej szmatki. • Nie zaleca się stosować czyszczywi do czyszczenia zasilacza • Stosować odpowiednie środki ostrożności przy użyciu elektronicznych implantów medycznych • Stosować zasilacze ściennie odpowiadające parametrom pracy i normalnych warunkach otoczenia, zgodnie ze specyfikacjami ogólnymi oraz parametrami elektrycznymi. • Wentylacja nie jest wymagana. • Nie zaleca się instalować zasilacza w miejscu, w którym może bezpośrednio działać promień słoneczny lub w skrajnych warunkach pogodowych.

**Uproszczone deklaracje zgodności UE**

Dystrybutor oświadcza, że urządzenie (Commander 2) jest zgodne z dyrektywą 2014/53/UE, dyrektywą 2014/30/UE oraz dyrektywą 2014/35/UE. Pełny tekst deklaracji zgodności UE jest dostępny pod następującym adresem internetowym: <https://support.wallbox.com/en/knowledge-base/ce-declaration/>

**Zalecenia dotyczące bezpieczeństwa**

- Należy dokładnie przeczytać wszystkie instrukcje bezpieczeństwa i instalacji
- Instalacja, konserwacja i serwisowanie zasilacza muszą być wykonywane wyłącznie przez wykwalifikowaną personel zgodnie z obowiązującymi lokalnymi przepisami. Nieautoryzowana instalacja i modyfikacje powodują unieważnienie gwarancji producenta. • Nie używaj, jeśli obudowa lub złącze jest poknięte, otwarte lub widoczne są inne uszkodzenia. Proszę skontaktować się z dystrybutorem • Nie dotykaj przewodu ładowania, jeśli złącze wydziela dym lub zaczyna się topić. Jeśli to możliwe, przerwać ładowanie. • Wyłączysz zasilacz • Wyłączysz urządzenie przed otwarciem pokrywy lub czyszczeniem urządzenia. Nie używaj rozpuszczalników czyszczących na żadnej części zasilacza. Do usuwania kurzu i brudu używaj czystej, wilgotnej szmatki. • Nie zaleca się stosować czyszczywi do czyszczenia zasilacza • Stosować odpowiednie środki ostrożności przy użyciu elektronicznych implantów medycznych • Stosować zasilacze ściennie odpowiadające parametrom pracy i normalnych warunkach otoczenia, zgodnie ze specyfikacjami ogólnymi oraz parametrami elektrycznymi. • Wentylacja nie jest wymagana. • Nie zaleca się instalować zasilacza w miejscu, w którym może bezpośrednio działać promień słoneczny lub w skrajnych warunkach pogodowych.

**Uproszczone deklaracje zgodności UE**

Dystrybutor oświadcza, że urządzenie (Commander 2) jest zgodne z dyrektywą 2014/53/UE, dyrektywą 2014/30/UE oraz dyrektywą 2014/35/UE. Pełny tekst deklaracji zgodności UE jest dostępny pod następującym adresem internetowym: <https://support.wallbox.com/en/knowledge-base/ce-declaration/>

**Zalecenia dotyczące bezpieczeństwa**

- Należy dokładnie przeczytać wszystkie instrukcje bezpieczeństwa i instalacji
- Instalacja, konserwacja i serwisowanie zasilacza muszą być wykonywane wyłącznie przez wykwalifikowaną personel zgodnie z obowiązującymi lokalnymi przepisami. Nieautoryzowana instalacja i modyfikacje powodują unieważnienie gwarancji producenta. • Nie używaj



[support.wallbox.com](https://support.wallbox.com)

