

PRODUCTINFORMATIEBLAD

FL 150 PCELL P 100W 840 15KLM PS BK

FLOODLIGHT PHOTOCELL 150 | Schijnwerper met daglichtsensor, tot 15.000 lm



Toepassingsgebieden

- Vervanging voor schijnwerpers met halogeenlampen
- Voor buitengebruik (IP66)
- D-bord volgens EN 60598-2-24 voor een brandgevaarlijke commerciële omgeving, bijv. door ophoping van stof
- Publieke zones
- Gevels van gebouwen
- Bouwplaatsen
- Parking

Productvoordelen

- Schakelt automatisch in en uit overeenkomstig de hoeveelheid beschikbaar daglicht
- Altijd-aan schakeling, geactiveerd door een speciale netschakeling
- Ademend membraan om de luchtuitwisseling te optimaliseren, zonder afbreuk te doen aan de IP-bescherming
- Zeer veelzijdig door selecteerbare vermogensstappen (Multi Lumen) op de behuizing
- Robuuste kabelwartel met geïntegreerde waterstopfunctie
- Veilige en zeer gelijkmatige verlichting, door matte en geharde glazen diffusor
- Helder, robuust en duurzaam
- Geen lichtuitstraling in de bovenste helft van het armatuur (ULOR 0%) bij een kanteling van 0°
- Energiebesparingen van maximaal 90% vergeleken met halogeenlampschijnwerpers

Productkenmerken

- Daglichtsensor, geïntegreerd in de glasplaat
- Inschakelen onder 35 lux, uitschakelen boven 95 lux verlichtingssterkte
- Hoog lichtrendement: tot 150 lm/W
- IP-code: IP66
- Voorgeïnstalleerde, flexibele kabel van 1 m (H05RN-F), gewikkeld 3 x 1,0 mm² enkele draden
- Reflectorgebaseerde, symmetrische lichtverdeling met een uitstralingshoek van 100° x 100°
- Montagebeugel met 30° hoek en breed rotatiebereik
- Geïntegreerde spanningsdriver, geschikt voor 220 - 240V AC

TECHNISCHE GEGEVENS

ELEKTRISCHE GEGEVENS

Nominale vermogen	100 W / 83 W
Nominale spanning	220...240 V
Netfrequentie	50...60 Hz
Nominale stroom	443/368 mA
Inschakelstroom	30 A
Inschakelstroomtijd T_{h50}	452 μ s
Max. armaturen op stroomonderbreke B16 A	5
Max. aantal armaturen per leidingbeveiligingsschakelaar C10	6
Max. aantal armaturen per leidingbeveiligingsschakelaar C16	9
Arbeidsfactor λ	> 0,90
Totale harmonische vervorming	< 20 %
Veiligheidsklasse	I
Piek bestendigheid	4 kV
Stootstroomvastheid (L/N - aarde)	6 kV
Bedrijfsmodus	Integrated LED driver

Fotometrische gegevens

Lichtstroom	15000 lm / 12500 lm
Lichtstroom efficiëntie	150 lm/W
Kleurtemperatuur	4000 K
Lichtkleur	Koel wit
Kleurweergave-index Ra	80
Standaardafwijking van kleurproeven	5 sdc _m
Stroboscoopeffect waarde SVM	≤0.9
Fotobiologische veiligheidsgroep EN62778	RG1
Fotobiologische veiligheidsgroep EN62471	RG1
Stralingshoek	100 ° x 100 °

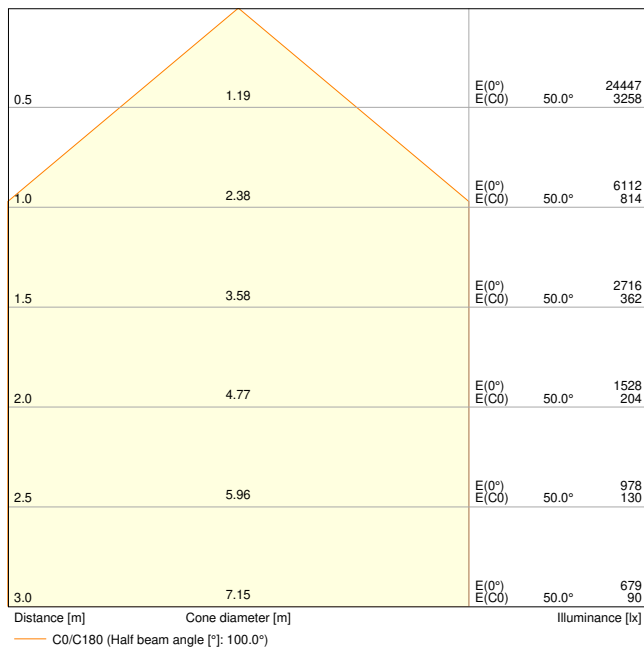

FL 150 PCELL P 100W 840 15KLM PS BK

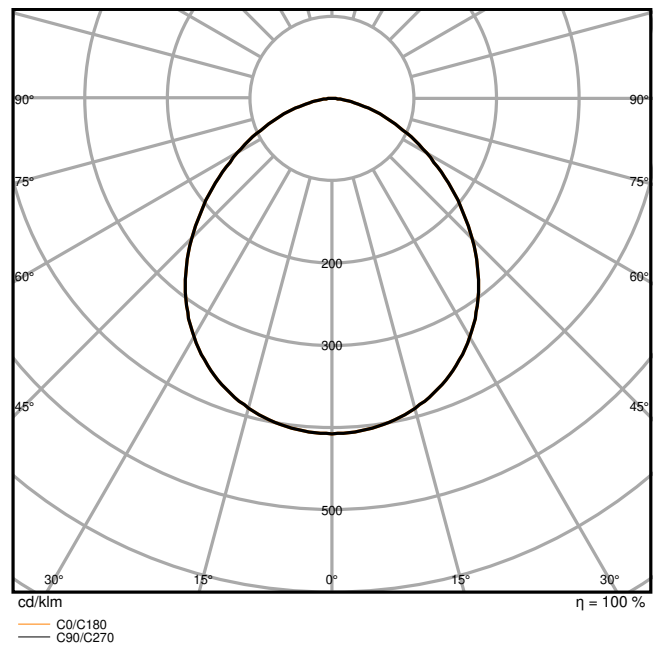

FL 150 PCELL P 100W 840 15KLM PS BK

AFMETINGEN & GEWICHT

Lengte	266,00 mm
Breedte	55,00 mm
Hoogte	343,00 mm
Product gewicht	2828,00 g
Kabellengte	1000 mm

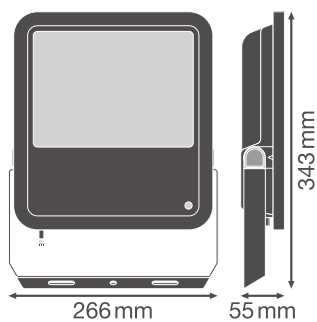

FL 150 PCELL 15KLM

MATERIALEN & KLEUREN

Kleur van het product	Zwart
Kleur behuizing	Zwart

Body materiaal	Aluminum
Materiaal afdekking	Glas
Materiaal van lichtuitstralend oppervlak	Glas
Glow Wire Test volgens IEC 60695-2-12	650 °C
Kwikgehalte	0.0 mg

TOEPASSING & MONTAGE

Omgevingstemperatuur bereik	-30...+50 °C
Opslagtemperatuur	-40...+70 °C
Type aansluiting	Kabel, 3-polig
Type bescherming	IP66
Beschermklasse IK (Schok bestendi [PIM])	IK08
Corrosion resistance class acc. to EN 12944	C4
Dimbaar	Nee
Montagetype	Surface
Montagelocatie	Muur / Mast / Verdieping
Toepassingsomgeving	Buiten
Instelbaar	Ja
Vervangbare LED module	Niet vervangbaar
Met lichtbron	Ja

Levensduur

Levensduur L70/B50 @ 25 °C	100000 h ¹⁾
Levensduur L80/B10 @ 25 °C	75000 h ¹⁾
Nominale levensduur L80/B50 bij 25°C	70000 h
Levensduur L90/B10 @ 25 °C	35000 h

¹⁾ t[h]: L70 / B50 @ 25 °C (Ta), t[h]: L80 / B10 @ 25 °C (Ta), t[h]: L90 / B10 @ 25 °C (Ta)

VOORSCHAKELAPPARATUUR

Uitgangsstroom:	480 mA
E-VSA - Uitgangsimpelstroom	< 20 %

SENSOR

Type sensor	Licht
Sensortechnologie	Fotocel
Detectiedrempel van daglichtsensor	35...95 lx
IP-waarde sensor	IP66

CERTIFICATEN & NORMEN

Normen	CE / CB / ENEC / EAC / UKCA / EPD
--------	-----------------------------------

Gelimiteerde oppervlaktetemperatuur	Ja
Balschot veilig	Nee
EPD	LEDV-00030-V01.01-EN







AANVULLENDE PRODUCTGEGEVENS







Toegevoegde functie	MULTI SELECT
---------------------	--------------



Veiligheidsadvies

– Max. windbelasting oppervlak 0,070 m²

DOWNLOADS

	Documenten en certificaten	Naam document
	User Instruction / Safety Instructions	G11193709_UI_Floodlight_Phocell
	Legal information	LI_JQ_L2D1_T_G11195895
	Legal information	Insert_LSI_Floodlight_Sensor_Phocell_G11195969
	Legal information	Informationstext 18 Abs 4 ElektroG
	Legal information	Safety Insert G11205496
	Declarations of conformity	FLOODLIGHT GEN4
	Declarations Of Conformity UKCA	FLOODLIGHT GEN4

	Fotometrische- en lichtontwerpbestanden	Naam document
	IES file (IES)	FL 150 PCELL P 100W 840 15KLM PS BK
	LDT file (Eulumdat)	FL 150 PCELL P 100W 840 15KLM PS BK
	ULD file (DIALux)	FL 150 PCELL P 100W 840 15KLM PSBK
	ROLF file (RELUX)	FL 150 PCELL P 100W 840 15KLM PSBK
	UGR file (UGR table)	FL 150 PCELL P 100W 840 15KLM PS BK
	LDC typ cone	FL 150 PCELL P 100W 840 15KLM PS BK
	LDC typ polar	FL 150 PCELL P 100W 840 15KLM PS BK

CAD/BIM-bestanden	Naam document
 BIM_Revit_3D	Floodlight G4
 CAD_STEP_3D	FL G4 100W



LOGISTIEKE GEGEVENS

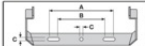

Productcode	Verpakkingseenheid (stuks per verpakking)	Afmetingen (lengte x breedte x hoogte)	Brutogewicht	Volume
4099854307003	Vouwdoos 1	72 mm x 285 mm x 370 mm	3009.00 g	7.59 dm ³
4099854307010	Verzenddoos 3	301 mm x 234 mm x 397 mm	9565.00 g	27.96 dm ³

De genoemde productcodes beschrijven de kleinste hoeveelheid die besteld kan worden. Eén verzendeenheid kan bestaan uit één of meer afzonderlijke producten. Bij het plaatsen van een order enkele of veelvouden van de verpakkingseenheid invoeren.

AANVULLENDE CATALOGUSINFORMATIE



230Vac						
	A	B	C			
60W	150	108	8.5	2x MB	0.045 m ²	25 41 41
100W	150	108	10.5	2x MB	0.070 m ²	6 5 9
133W	170	118	10.5	2x MB	0.085 m ²	4 4 7

		
FL 100 PCELL P 60W 840 15KLM PS	60 W / 10000 lm	60 W / 10000 lm
FL 100 PCELL P 100W 840 15KLM PS	60 W / 11000 lm	100 W / 15000 lm
FL 200 PCELL P 133W 840 15KLM PS	110 W / 11000 lm	133 W / 20000 lm

Referenties / Links

– Voor garantie zie www.benelux.ledvance.com/garantie

DISCLAIMER

Onder voorbehoud van verandering zonder kennisgeving. Fouten en drukfouten voorbehouden. Zorg ervoor dat u de meest recente versie gebruikt.