

COMBINEER NAAR WENS!

Voor de bewegingsafhankelijke lichtregeling

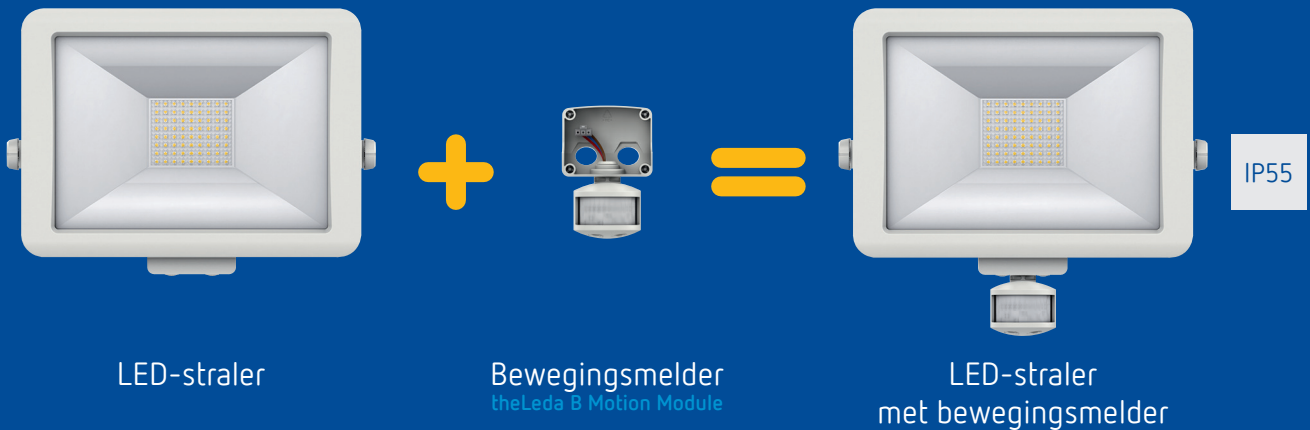

Voor de lichtafhankelijke regeling

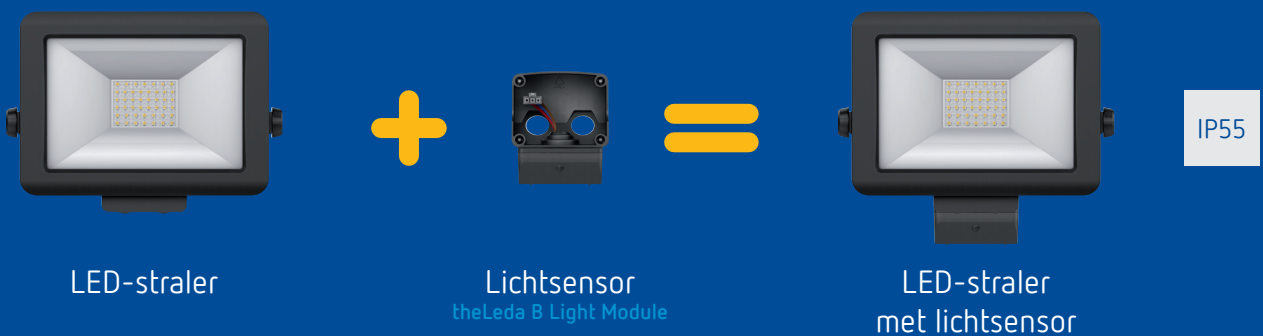

Voor de lichtregeling met schakelaar of toets



LED-stralers



theLeda B20L BK



theLeda B20L WH



theLeda B30L BK



theLeda B30L WH

- LED-straler voor wandmontage
- Beschermingsgraad **IP65** (IP55 met toebehoren) voor betrouwbare
- **Optimale lichtverdeling** dankzij een reflector met een prismatisch structuur en een matrix LED-indeling
- Robuuste behuizing en aluminium moulé sous pression, lens van polycarbonaat
- **Eenvoudige montage**: schroeven gemakkelijk toegankelijk alsook de regelbare montagebeugel tot 360° met hangende accessoires.

Technische kenmerken

Bedrijfsspanning: 230 V AC ± 10 %, 50 Hz

Bedrijfstemperatuur: -20 tot +40 °C

LED-straler

Wandmontage op 2 tot 4 m hoogte

Kleurtemperatuur: 5000 K, koud wit

Energie-efficiëntieklasse: A

Beschermingsgraad: IP65 volgens EN 60598-1

Beschermingsklasse: I volgens EN 60598-1

Bewegingsmelder

Stand-by-verbruik: 1 W

Detectiebereik: 180° → 12 m,
beperking van detectiebereik via bijgeleverde sticker

Instellingen via 2 potentiometers onder de sensor

Lichtsterktedrempel: 2 tot 200 lux

Nalooptijd: 5 s tot 15 min

Beschermingsgraad: IP55 volgens EN 60529

Beschermingsklasse: II volgens EN 60598-1

Belasting: halogeenlamp: 1000 W
TL-lamp (EVA): 200 W
compacte TL-lamp (EVA): 80 W
LED: 140 W

Extra schakeluitgang licht

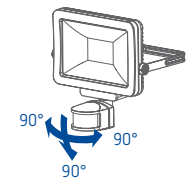
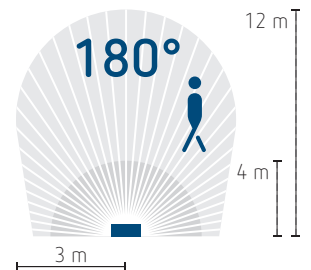

Lichtsensor

Stand-by-verbruik: 1 W

Instellingen via 2 potentiometers onder de sensor

Lichtsterktedrempel: 2 tot 200 lx



Inschakelduur: 8, 6, 4, 2, 0, D
2, 4, 6, 8 h,
's nachts aan / continu aan

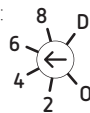

Beschermingsgraad: IP55 volgens EN 60529

Beschermingsklasse: II volgens EN 60598-1

Belasting: halogeenlamp: 1000 W
TL-lamp (EVA): 200 W
compacte TL-lamp (EVA): 80 W
LED: 140 W

Extra schakeluitgang licht

LED-stralers



theLeda B50L BK



theLeda B50L WH



theLeda B Motion Module BK



theLeda B Motion Module WH



theLeda B Light Module BK



theLeda B Light Module WH

Aansluitschema's

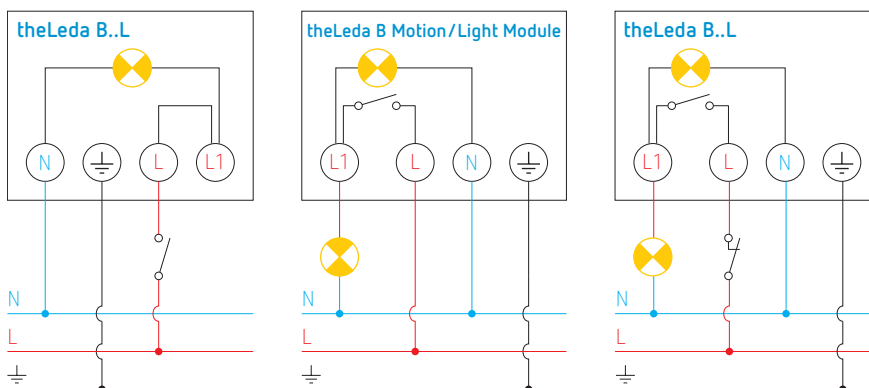

theLeda B..L + theLeda B Motion Module: mogelijkheid om de verlichting handmatig in te schakelen door aansluiting van een NG-drukknop. Mogelijkheid tot vervroegde uitschakeling.

Afmetingen

theLeda B20L

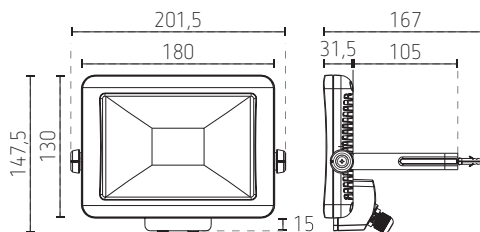

theLeda B30L

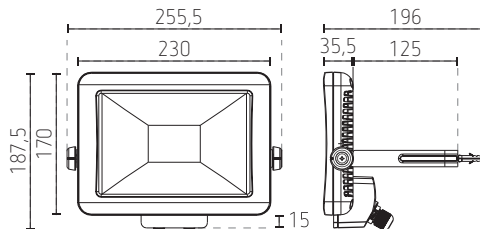

theLeda B50L

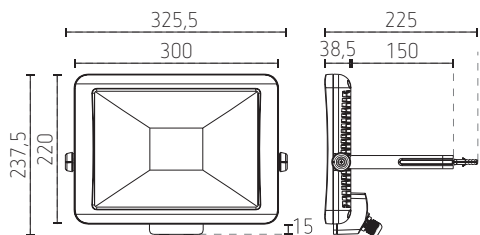

LED-stralers

Bestelref.	Leveranciersnr.	LED-vermogen (lichtstroom)	Afwerking
theLeda B20L BK	1020684	20 W (1400 lm)	zwart
theLeda B20L WH	1020683	20 W (1500 lm)	wit
theLeda B30L BK	1020686	30 W (2050 lm)	zwart
theLeda B30L WH	1020685	30 W (2100 lm)	wit
theLeda B50L BK	1020688	50 W (3500 lm)	zwart
theLeda B50L WH	1020687	50 W (3600 lm)	wit
Toebehoren			
theLeda B Light Module BK	9070761	lichtsensor	zwart
theLeda B Light Module WH	9070760	lichtsensor	wit
theLeda B Motion Module BK	9070763	bewegingsmelder	zwart
theLeda B Motion Module WH	9070762	bewegingsmelder	wit